

Milwaukee®

Nothing but **HEAVY DUTY.**™



2020/21

KATALOG PŘÍSLUŠENSTVÍ
A RUČNÍHO NÁŘADÍ



OBSAHUJE

VRTÁNÍ A SEKÁNÍ

Diamantové vrtání

1 1/4" UNC / 1/2" G - Mokrý diamantové vrtání	76-78
1 1/4" UNC / M16 - Diamantové korunky pro suché vrtání	79-83
1/4" Vrtáky pro mokré / suché vrtání	75
Diamantové korunky pro mokré / suché vrtání	75
M14 Diamantové vrtáky pro suché vrtání	74

Kruhové pilky

BIG HAWG™ Multi Material	71
Contractor Bi-Metal	68
HCS PVC pilky	72
HOLE DOZER™ - Bi-Metal	65-67
HOLE DOZER™ - Carbide	62-64
Kruhové pilky - SHOCKWAVE™ IMPACT DUTY	73
Nastavitelné kruhové pilky	69

Sekáče

HEX 21 mm / 28 mm / 30 mm	26-29
SDS-Max	25
SDS-Plus	23-24

Vrtání: Beton

SDS-Max - Ostatní	17, 19-22
SDS-Max 4 Vrtáky	15-16
SDS-Max TCT korunky a vrtáky	18-19
SDS-Plus - Ostatní	12-13
SDS-Plus 2 Vrtáky (M2)	8-11
SDS-Plus 4 Vrtáky (MX4)	4-7
SDS-Plus Prodloužení	13
SDS-Plus Vrtací korunky	14
Vrtáky do betonu - s vřícovou stopkou	30-32

Vrtání: dřevo

Forstnerovy vrtáky	36
Lanové vrtáky	41
Ploché frézovací vrtáky	40
Samořezné vrtáky	38
SPEED FEED™ Vrtáky do dřeva	41
Spirálové vrtáky	35
Spirálové vrtáky - SHOCKWAVE™ IMPACT DUTY	33
SWITCHBLADE™ Samořezné vrtáky - SHOCKWAVE™ IMPACT DUTY	37
Vrtáky s centrovacím trnem a řeznou hranou	39

Vrtání: Kov

HSS-G	47-52
HSS-G Red Cobalt	54-55
HSS-G Ti Red Hex - SHOCKWAVE™ IMPACT DUTY	53
HSS-R	42-46
Kruhové frézy	59-61
Stupňové vrtáky	56-58

Vrtání: Ostatní

Multi Material	32
Sklo a dlaždice	32

UPEVNĚOVÁNÍ

Držáky bitů - SHOCKWAVE™ IMPACT DUTY	90-91
Hřebíky a sponky	99

Průmyslové hlavice a adaptéry - SHOCKWAVE™ IMPACT DUTY	95-98
Rázové příslušenství	92, 94
Šroubovací bity	93-94
Šroubovací bity - SHOCKWAVE™ IMPACT DUTY	84-90

ŘEZÁNÍ, DĚLENÍ A BROUŠENÍ

DĚLENÍ A BROUŠENÍ

Broušení

FIXTEC matice	138
Lamelové kotouče	137
Řezné a brusné kotouče	135-136

Brusný materiál

Brusné listy pro excentrické a Delta brusky	139-140
Brusné pásy	141

Diamantová technologie

Diamantové kotouče	127-132
Kotouče s diamantovými segmenty	133

ŘEZÁNÍ

HACKZALL™ pilové plátky

Okružní pily - pilové kotouče

Dřevo / Hliník	123-124
Kov	125
Pásovité pily - pásovité pásy	126

Přímocárové pily - pilové plátky

Dřevo	114-117
Kov	118-119
Speciální aplikace	119-120

Příslušenství pro multifunkční nářadí

SAWZALL™ pilové plátky

Bi-Metal: Dřevo s hřebíky	104
Bi-Metal: Kov	106-109
Bi-Metal: Univerzální	105
Karbidová technologie: Dřevo / Kov	102-103
Plátky pro speciální aplikace	110-112

NÁŘADÍ SYSTÉMOVÉ PŘÍSLUŠENSTVÍ

Akumulátory	176
Čištění odpadů	168-169
Děrovačky a raznice	164
Drážkovací frézy	134
Elektrické T&M	172
Expandéry	165
Hoblíky	157
Horní frézy	157
Hydraulické pumpy	166
Jiné brusky	154-155
Krimpovací čelisti	161-164
Lamelovací frézy	157
Lisovací čelisti	159-160
Mokrý diamantové vrtání	78
Nabíječky	175
Nože na řezání kabelů	167
Nůžky na plech	151
Odsávání prachu	173-174
Okružní pily	156

Pásovité pily	156
Přímé brusky	151
Příslušenství pro leštění	152-153
Produkty pro zahradu	158
Prostřihovače	151
Protahovací pera	171
Rázové utahovačky	148
Rotační kladiva	142-144
Skličitidla	146-148
Šroubováky	145-146
Těsnicí pistole	170
Úhlové brusky	149-150
Vyhřívávané bundy	172

RUČNÍ NÁŘADÍ

Háky a vyťahovačky	221
Kruhové pilky	221
Měření a značení	
Dlouhá měřicí pásma	183
INKZALL™ značkovače	192-193
Krátká měřicí pásma	178-182
Skládací metry	182-183
Vodováhy	184
Značkovácí šňůra	191
Páčidla	221
Protahovací pera	221
Řezání	
Nože a ostří	194-197
Nůžky	199
Nůžky na plech	200
Řezák trubek	200-202
Řezání	198-199
Štípací pákové kleště	203
Štříhač kabelů	202
Ruční držení a upevňování	
HOLLOWCORE™ magnetické šroubováky	220
Kleště	209-212
Klíče	218-220
Kombinované klíče	215-216
Ráčny	217-218
Šroubováky	208
TORQUE LOCK™ kleště	213
TORQUE LOCK™ svorky	214
Skladování a bezpečnostní vybavení	
Batohy a tašky	237-238
bezpečnostní brýle	228-229
Heavy Duty boxy	240
PACKOUT™ Uskladnění	230-236
Pracovní opasky	239
Rukavice	224-227
Závěsné systémy	222-223

OBCHODNÍ ŘEŠENÍ

1m rámy	241
Red Racky	257



PRVOTŘÍDNÍ

S MAXIMÁLNÍ ODOLNOSTÍ PŘI POUŽITÍ V ŽELEZOBETONU

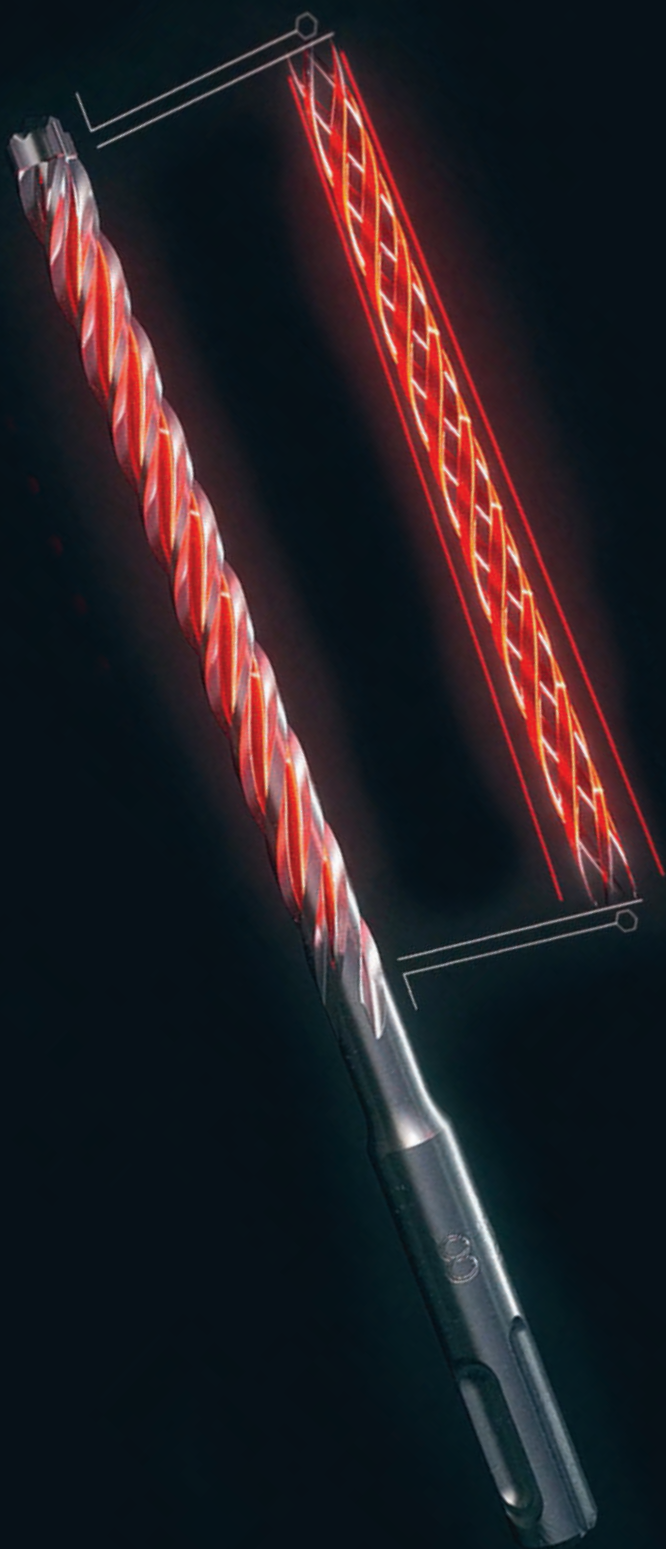

20%

VÍCE

OTVORŮ

NA NABITÍ

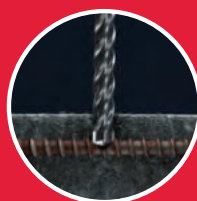

*v porovnání s 2břítými
vrtáky v železobetonu

AŽ
4x

**KRÁT DELŠÍ
ŽIVOTNOST
V ARMOVÁNÍ**



20%
RYCHLEJŠÍ
4 ROZRUŠOVACÍ BODY

*v porovnání s předchozí
generací



4
VARIABILNÍ
ŘEZNÉ HRANY



**SVAŘENÝ
PEVNÝ
KARBIDOVÝ
HROT**
Ø 5,0 - 10,0 mm



**KVALITNĚJŠÍ
OCHRANNÉ FAZETY**

Vrtáky SDS-Plus MX4, čtyřbřité



Jeden kus pevného karbidu se středícím hrotem pro snadné počáteční vrtání a dlouhou životnost. Čtyři symetrické 90° řezné hrany zaručují dokonale kulaté díry pro upevnování hmoždinek a redukci zasekávání vrtáku při kontaktu s armovací tyčí. Vysokokapacitní spirála zajišťuje optimální odvod prachu. Čtyři spirály umožňují redukci vibrací a minimální, rovnoměrné opotřebení drážky. Vhodné pro cihly, beton, armovací beton a přírodní kámen. 4 demoliční body rozdrtí materiál efektivněji a rychleji. Vylepšená výztuž pro lepší odpor při nárazu

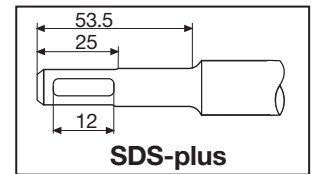

Ø (mm)	Celková délka (mm) A	Pracovní délka (mm) B	1 předvrtání krátkým vrtákem stejného průměru	Množství v balíku	Objednací množství	Obj. č.	EAN kód	Cena bez DPH Kč	Cena s DPH Kč
5	115	50		1	1	4932352007	4002395366644	106,61	129,00
5	165	100		1	1	4932352008	4002395368891	115,70	140,00
5.5	115	50		1	1	4932352009	4002395368907	106,61	129,00
5.5	165	100		1	1	4932352010	4002395368914	119,83	145,00
6	115	50		1	1	4932352011	4002395368921	107,44	130,00
6	165	100		1	1	4932352012	4002395368938	115,70	140,00
6	215	150		1	1	4932352013	4002395366705	152,89	185,00
6	265	200		1	1	4932352014	4002395366712	185,95	225,00
6	315	250		1	1	4932352015	4002395366729	256,20	310,00
6.5	165	100		1	1	4932430146	4002395378074	164,46	199,00
6.5	215	150		1	1	4932352016	4002395366736	197,52	239,00
6.5	265	200		1	1	4932352017	4002395366743	256,20	310,00
6.5	315	250		1	1	4932352018	4002395366750	305,79	370,00
6.5	465	400		1	1	4932464596	4058546225414	407,72	493,00
7	115	50		1	1	4932352019	4002395366767	139,67	169,00
7	165	100		1	1	4932352020	4002395366774	152,89	185,00
8	115	50		1	1	4932352021	4002395366781	128,10	155,00
8	165	100		1	1	4932352022	4002395366798	132,23	160,00
8	215	150		1	1	4932352023	4002395366804	152,89	185,00
8	265	200		1	1	4932352024	4002395366811	190,08	230,00
8	315	250		1	1	4932352712	4002395373703	280,99	340,00
8	465	400	✓	1	1	4932352713	4002395373710	421,49	510,00
9	165	100		1	1	4932352944	4002395376025	164,46	199,00
10	115	50		1	1	4932352025	4002395366828	128,10	155,00
10	165	100		1	1	4932352026	4002395366835	139,67	169,00
10	215	150		1	1	4932352027	4002395366842	164,46	199,00
10	265	200		1	1	4932352028	4002395366859	189,26	229,00
10	315	250		1	1	4932352029	4002395366866	256,20	310,00
10	455	390	✓	1	1	4932352030	4002395366873	420,66	509,00
10	600	540	✓	1	1	4932352945	4002395376032	512,40	620,00
10	1000	940	✓	1	1	4932352946	4002395376049	1516,53	1835,00
12	160	100		1	1	4932352031	4002395366880	164,46	199,00
12	210	160		1	1	4932352032	4002395366897	197,52	239,00
12	260	210		1	1	4932352033	4002395366903	222,31	269,00
12	310	250		1	1	4932352034	4002395366910	304,96	369,00
12	450	400	✓	1	1	4932352035	4002395366927	454,55	550,00
12	600	540	✓	1	1	4932352947	4002395376056	652,89	790,00
12	1000	940	✓	1	1	4932352948	4002395376063	1611,57	1950,00
14	160	110		1	1	4932352036	4002395366934	222,31	269,00
14	210	150		1	1	4932352037	4002395366941	305,79	370,00
14	260	200		1	1	4932352949	4002395376070	363,64	440,00
14	310	250		1	1	4932352038	4002395366958	371,90	450,00
14	450	400	✓	1	1	4932352039	4002395366965	479,34	580,00
14	600	540	✓	1	1	4932352950	4002395376087	710,74	860,00
14	1000	940	✓	1	1	4932352951	4002395376094	1657,02	2005,00
15	160	100		1	1	4932430725	4002395383863	442,15	535,00
15	260	200		1	1	4932352952	4002395376100	504,13	610,00
16	160	100		1	1	4932430726	4002395383870	454,55	550,00
16	210	150		1	1	4932352953	4002395376117	420,66	509,00
16	260	200	✓	1	1	4932352819	4002395374779	471,07	570,00
16	310	250		1	1	4932352954	4002395376124	504,13	610,00
16	450	400	✓	1	1	4932352820	4002395374786	607,44	735,00

✓ Předvrtání krátkým vrtákem stejného průměru.

Vrtáky SDS-Plus MX4, čtyřbřité

Ø (mm)	Celková délka (mm) A	Pracovní délka (mm) B	1 předvrtání krátkým vrtákem stejného průměru	Množství v balíku	Objednávací množství	Obj. č.	EAN kód	Cena bez DPH Kč	Cena s DPH Kč
16	600	540	✓	1	1	4932352955	4002395376131	867,77	1050,00
16	1000	940	✓	1	1	4932352956	4002395376148	2057,85	2490,00
18	250	200		1	1	4932356502	4002395320950	512,40	620,00
18	450	400	✓	1	1	4932356503	4002395320967	694,21	840,00
20	250	200		1	1	4932356504	4002395320974	582,64	705,00
20	450	400	✓	1	1	4932356505	4002395320981	768,60	930,00
22	250	200		1	1	4932399332	4002395359608	665,29	805,00
22	450	400	✓	1	1	4932356506	4002395320998	900,83	1090,00
24	250	200		1	1	4932356507	4002395321001	867,77	1050,00
24	450	400	✓	1	1	4932356508	4002395321018	1107,44	1340,00
25	250	200		1	1	4932399333	4002395359615	1037,19	1255,00
25	450	400	✓	1	1	4932356509	4002395321025	1231,40	1490,00
28	250	200		1	1	4932399334	4002395359622	1190,08	1440,00
28	450	400	✓	1	1	4932356510	4002395321032	1264,46	1530,00
30	250	200		1	1	4932399335	4002395359639	1330,58	1610,00
30	450	400	✓	1	1	4932356511	4002395321049	1388,43	1680,00
32	450	400	✓	1	1	4932399336	4002395359646	1735,54	2100,00

✓ Předvrtání krátkým vrtákem stejného průměru.

Vrtáky SDS-Plus MX4, čtyřbřité / 10 ks

Ø (mm)	Celková délka (mm) A	Pracovní délka (mm) B	Množství v balíku	Objednávací množství	Obj. č.	EAN kód	Cena bez DPH Kč	Cena s DPH Kč
5	115	50	10	1	4932352040	4002395366972	983,47	1190,00
5	165	100	10	1	4932471250	4058546288785	1099,15	1330,00
5.5	115	50	10	1	4932471251	4058546288792	1012,80	1225,00
5.5	165	100	10	1	4932352041	4002395366989	1049,59	1270,00
6	115	50	10	1	4932352042	4002395366996	991,74	1200,00
6	165	100	10	1	4932352043	4002395367009	1066,12	1290,00
6	215	150	10	1	4932430234	4002395378951	1388,43	1680,00
6	265	200	10	1	4932471252	4058546288808	1766,53	2137,00
6.5	215	150	10	1	4932430235	4002395378968	1892,56	2290,00
6.5	265	200	10	1	4932459588	4058546027605	2435,54	2947,00
7	165	100	10	1	4932352044	4002395367016	1413,22	1710,00
8	115	50	10	1	4932352045	4002395367023	1156,20	1399,00
8	165	100	10	1	4932352046	4002395367030	1231,40	1490,00
8	215	150	10	1	4932464872	4058546228170	1280,99	1550,00
8	265	200	10	1	4932471253	4058546288815	1805,76	2185,00
10	165	100	10	1	4932352047	4002395367047	1347,11	1630,00
10	215	150	10	1	4932352048	4002395367054	1545,45	1870,00
10	265	200	10	1	4932471254	4058546288822	1797,97	2176,00
10	315	250	10	1	4932471255	4058546288839	2433,90	2945,00
12	160	100	10	1	4932352049	4002395367061	1495,87	1810,00
12	210	150	10	1	4932352050	4002395367078	1834,71	2220,00
12	260	200	10	1	4932471256	4058546288846	2111,95	2555,00
14	210	150	10	1	4932471257	4058546288853	2905,01	3515,00
16	260	200	10	1	4932471258	4058546288860	4475,17	5415,00

Vrtáky SDS-Plus MX4, čtyřbřité / bal. 50 ks.

Ø (mm)	Celková délka (mm) A	Pracovní délka (mm) B	Množství v balíku	Objednáací množství	Obj. č.	EAN kód	Cena bez DPH Kč	Cena s DPH Kč
5.5	165	100	50	1	4932472234	4058546326302	5692,56	6888,00
6	115	50	50	1	4932430437	4002395380985	4628,10	5600,00
6	165	100	50	1	4932430438	4002395380992	5057,85	6120,00
6	215	150	50	1	4932430462	4002395381234	6578,51	7960,00
6.5	215	150	50	1	4932430463	4002395381241	8966,94	10850,00
6.5	265	200	50	1	4932459589	4058546027612	11883,47	14379,00
7	115	50	50	1	4932472154	4058546325503	6285,12	7605,00
7	165	100	50	1	4932472155	4058546325510	6880,99	8326,00
8	165	100	50	1	4932430439	4002395381005	5785,12	7000,00
8	215	150	50	1	4932430440	4002395381012	6958,68	8420,00
8	315	250	50	1	4932472156	4058546325527	12644,63	15300,00
8	465	400	50	1	4932472157	4058546325534	18967,77	22951,00
10	165	100	50	1	4932430441	4002395381029	6404,96	7750,00
10	215	150	50	1	4932430442	4002395381036	7330,58	8870,00
10	315	250	50	1	4932472158	4058546325541	11528,10	13949,00
10	455	390	50	1	4932472159	4058546325558	18929,75	22905,00
12	160	100	50	1	4932472160	4058546325565	7400,83	8955,00
12	210	150	50	1	4932430443	4002395381043	8694,21	10520,00
12	310	250	50	1	4932472161	4058546325572	13723,14	16605,00
12	450	400	50	1	4932472162	4058546325589	20455,37	24751,00

Vrtáky SDS-Plus MX4, čtyřbřité / sady

Charakteristika produktu	Dodávaný v	Množství v balíku	Objednáací množství	Obj. č.	EAN kód	Cena bez DPH Kč	Cena s DPH Kč
Sada vrtáků SDS Plus (5 ks).	plastový kontajner	5	1	4932352833	4002395374915	619,83	750,00
① Ø 5 / 6 x 115 mm, Ø 6 / 8 x 165 mm, Ø 10 x 160 mm.							
Sada vrtáků SDS Plus (5 ks).	plastový kontajner	5	1	4932352835	4002395374939	677,69	820,00
① Ø 5.5 x 115 mm, Ø 5.5 / 6 / 7 / 8 x 165 mm.							
Sada vrtáků SDS Plus (7 ks).	Plastová kazeta	7	1	4932451464	4002395162147	1049,59	1270,00
② Ø 5 / 6 / 8 x 115 mm, Ø 6 / 8 x 165 mm, Ø 10 / 12 x 160 mm.							
Display.	Plastová kazeta	6	1	4932352153	4002395368068	5553,72	6720,00
③ Sada 6 x 7 ks. SDS-plus MX4 4932451464.							



Milwaukee

Nothing but HEAVY DUTY.™



PROFESIONÁLNÍ VRTÁNÍ DO BETONU



25%
RYCHLEJŠÍ

3 ROZRUŠOVACÍ BODY

*v porovnání s předchozí generací



2
**VARIABILNÍ
ŘEZNÉ
HRANY**



2
BŘITY
IDEÁLNÍ PRO VRTÁNÍ
DO BETONU POMOCÍ
AKUMULÁTOROVÝCH KLADIV



Vrtáky M2 SDS-Plus, dvoubřité

Vyrobeno v Německu.

RYCHLEJŠÍ: Hrot se 3 drticími elementy díky své nové agresivní geometrii drtí beton rychleji a kuželový design šroubovic minimalizuje tření a umožňuje tak vrtáku M2 dosahovat vyšších rychlostí vrtání.

ODOLNOST: Armaturové zkosení na hrotu zabrání poškození boků hrotu při kontaktu s kovovou výztuží a silnější jádro zajistí přenos vyšší síly, nižší vibrace a méně rozlomení v drážkách.

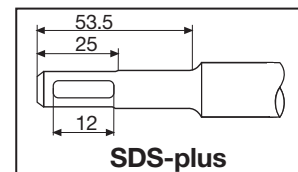

Ø (mm)	Celková délka (mm) A	Pracovní délka (mm) B	1 předvrtání krátkým vrtákem stejného průměru	Množství v balíku	Objednáací množství	Obj. č.	EAN kód	Cena bez DPH Kč	Cena s DPH Kč
3	110	50		1	1	4932352892	4002395375509	134,71	163,00
3.5	110	50		1	1	4932373908	4002395353378	111,57	135,00
4	110	50		1	1	4932339498	4002395304561	59,50	72,00
4	160	100		1	1	4932399143	4002395357505	85,95	104,00
4.8	110	50		1	1	4932352130	4002395367832	85,95	104,00
5	110	50		1	1	4932307067	4002395308835	49,59	60,00
5	160	100		1	1	4932399315	4002395359431	59,50	72,00
5	210	150		1	1	4932399316	4002395359448	85,95	104,00
5.5	110	50		1	1	4932339499	4002395304578	72,73	88,00
5.5	160	100		1	1	4932340408	4002395311910	59,50	72,00
5.5	210	150		1	1	4932399317	4002395359455	98,35	119,00
5.5	260	200		1	1	4932399318	4002395359462	121,49	147,00
5.5	310	250		1	1	4932399319	4002395359479	172,73	209,00
5.5	410	350		1	1	4932399320	4002395359486	233,06	282,00
6	110	50		1	1	4932307068	4002395308842	49,59	60,00
6	160	100		1	1	4932307069	4002395308859	49,59	60,00
6	210	150		1	1	4932373136	4002395346394	85,95	104,00
6	260	200		1	1	4932353819	4002395320127	98,35	119,00
6	310	250		1	1	4932399321	4002395359493	207,44	251,00
6	460	400	✓	1	1	4932399322	4002395359509	269,42	326,00
6.5	110	50		1	1	4932344292	4002395312276	73,55	89,00
6.5	160	100		1	1	4932344293	4002395312269	85,95	104,00
6.5	210	150		1	1	4932399147	4002395357574	111,57	135,00
6.5	260	200		1	1	4932399148	4002395357581	160,33	194,00
6.5	310	260		1	1	4932399323	4002395359516	181,82	220,00
7	110	50		1	1	4932353820	4002395320134	73,55	89,00
7	160	100		1	1	4932340409	4002395311927	73,55	89,00
7	210	150		1	1	4932399222	4002395358366	111,57	135,00
7	250	200		1	1	4932399324	4002395359523	172,73	209,00
8	110	50		1	1	4932307070	4002395308866	51,24	62,00
8	160	100		1	1	4932307071	4002395308873	59,50	72,00
8	210	150		1	1	4932307072	4002395308880	73,55	89,00
8	260	200		1	1	4932353821	4002395320141	98,35	119,00
8	310	250		1	1	4932399325	4002395359530	134,71	163,00
8	400	350		1	1	4932399326	4002395359547	221,49	268,00
8	460	400	✓	1	1	4932367013	4002395336692	221,49	268,00
8	600	540	✓	1	1	4932399327	4002395359554	343,80	416,00
8	1000	940	✓	1	1	4932399328	4002395359561	746,28	903,00
9	160	100		1	1	4932353823	4002395320165	85,95	104,00
9	210	150		1	1	4932353822	4002395320158	125,62	152,00
10	110	50		1	1	4932340410	4002395311934	73,55	89,00
10	160	100		1	1	4932307073	4002395308897	73,55	89,00
10	210	150		1	1	4932307074	4002395308903	85,95	104,00
10	260	200		1	1	4932344295	4002395312252	98,35	119,00
10	310	250		1	1	4932353824	4002395320172	134,71	163,00
10	450	400	✓	1	1	4932344296	4002395312245	221,49	268,00
10	600	550	✓	1	1	4932367014	4002395336708	355,37	430,00
10	1000	950	✓	1	1	4932367015	4002395336715	833,06	1008,00

✓ Předvrtání krátkým vrtákem stejného průměru.

Vrtáky M2 SDS-Plus, dvoubřité



Ø (mm)	Celková délka (mm) A	Pracovní délka (mm) B	1 předvrtání krátkým vrtákem stejného průměru	Množství v balíku	Objednáací množství	Obj. č.	EAN kód	Cena bez DPH Kč	Cena s DPH Kč
11	160	100		1	1	4932367066	4002395336722	121,49	147,00
11	260	210		1	1	4932399329	4002395359578	146,28	177,00
12	160	110		1	1	4932307075	4002395308910	85,95	104,00
12	210	160		1	1	4932307076	4002395308927	98,35	119,00
12	260	210		1	1	4932344297	4002395312238	134,71	163,00
12	310	260		1	1	4932353825	4002395320189	172,73	209,00
12	450	400	✓	1	1	4932307077	4002395308934	233,06	282,00
12	600	550	✓	1	1	4932367068	4002395336746	380,99	461,00
12	1000	950	✓	1	1	4932367017	4002395336760	937,19	1134,00
13	160	110		1	1	4932307946	4002395309054	146,28	177,00
13	260	210		1	1	4932344298	4002395312221	207,44	251,00
14	160	110		1	1	4932307078	4002395308941	134,71	163,00
14	210	160		1	1	4932353826	4002395320196	146,28	177,00
14	260	210		1	1	4932307079	4002395308958	160,33	194,00
14	310	260		1	1	4932399330	4002395359585	199,17	241,00
14	450	400	✓	1	1	4932307088	4002395309047	295,04	357,00
14	600	550	✓	1	1	4932367018	4002395336777	429,75	520,00
14	1000	950	✓	1	1	4932367019	4002395336784	1102,48	1334,00
15	160	110		1	1	4932373910	4002395353392	181,82	220,00
15	260	210		1	1	4932344300	4002395312207	221,49	268,00
16	160	110		1	1	4932307080	4002395308965	195,87	237,00
16	210	160		1	1	4932307081	4002395308972	195,87	237,00
16	260	210		1	1	4932399331	4002395359592	199,17	241,00
16	310	260		1	1	4932344301	4002395312191	269,42	326,00
16	450	400	✓	1	1	4932307082	4002395308989	380,99	461,00
16	600	550	✓	1	1	4932367069	4002395336791	502,48	608,00
16	1000	950	✓	1	1	4932367021	4002395336814	1188,43	1438,00
18	200	150		1	1	4932344303	4002395312177	356,20	431,00
18	250	200		1	1	4932307083	4002395308996	380,99	461,00
18	300	250		1	1	4932344304	4002395312160	381,82	462,00
18	450	400	✓	1	1	4932340411	4002395311941	538,02	651,00
18	600	550	✓	1	1	4932367022	4002395336821	604,13	731,00
18	1000	950	✓	1	1	4932367024	4002395336845	1297,52	1570,00
20	200	150		1	1	4932344305	4002395312153	442,15	535,00
20	250	200		1	1	4932307084	4002395309009	759,50	919,00
20	300	250		1	1	4932399027	4002395356126	490,08	593,00
20	450	400	✓	1	1	4932307085	4002395309016	551,24	667,00
20	600	550	✓	1	1	4932367025	4002395336876	650,41	787,00
20	1000	950	✓	1	1	4932367026	4002395336883	1471,90	1781,00
22	250	200		1	1	4932373911	4002395353408	576,86	698,00
22	450	400	✓	1	1	4932344307	4002395312139	711,57	861,00
22	600	550	✓	1	1	4932367027	4002395336890	780,99	945,00
22	1000	950	✓	1	1	4932367029	4002395336913	1509,92	1827,00
24	250	200		1	1	4932373922	4002395353521	698,35	845,00
24	450	400	✓	1	1	4932307087	4002395309030	885,12	1071,00
25	250	200		1	1	4932344308	4002395312122	698,35	845,00
25	450	400	✓	1	1	4932344309	4002395312115	911,57	1103,00
25	1000	950	✓	1	1	4932367030	4002395336975	1874,38	2268,00
26	250	200		1	1	4932344310	4002395323814	724,79	877,00
26	450	400	✓	1	1	4932344311	4002395312092	1006,61	1218,00

✓ Předvrtání krátkým vrtákem stejného průměru.

Vrtáky M2 SDS-Plus, dvoubřité - display



Charakteristika produktu	Množství v balíku	Objednáací množství	Obj. č.	EAN kód	Cena bez DPH Kč	Cena s DPH Kč
① Display sada vrtáků 10 x 7 ks. SDS-plus 4932352339	7	1	4932352341	4002395370009	7011,57	8484,00
② Display sada vrtáků 10 x 7 ks. SDS-plus 4932352340	10	1	4932352342	4002395370016	9615,70	11635,00





Vrtáky M2 SDS-Plus, dvoubřité / balení 10 ks

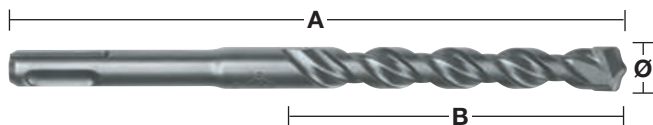

Ø (mm)	Celková délka (mm) A	Pracovní délka (mm) B	Množství v balíku	Objednáací množství	Obj. č.	EAN kód	Cena bez DPH Kč	Cena s DPH Kč
5	110	50	10	1	4932371702	4002395344017	455,37	551,00
5	160	100	10	1	4932352520	4002395371785	538,02	651,00
5.5	110	50	10	1	4932352521	4002395371792	564,46	683,00
5.5	160	100	10	1	4932371703	4002395344024	576,86	698,00
6	110	50	10	1	4932371704	4002395344031	429,75	520,00
6	160	100	10	1	4932371705	4002395344048	477,69	578,00
6	210	150	10	1	4932399337	4002395359653	772,73	935,00
6.5	160	100	10	1	4932399338	4002395359660	659,50	798,00
6.5	210	150	10	1	4932399339	4002395359677	946,28	1145,00
6.5	260	200	10	1	4932399340	4002395359684	1266,94	1533,00
7	160	100	10	1	4932373225	4002395348619	611,57	740,00
8	160	100	10	1	4932371706	4002395344055	564,46	683,00
8	210	150	10	1	4932399341	4002395359691	727,27	880,00
10	110	50	10	1	4932352522	4002395371808	611,57	740,00
10	160	100	10	1	4932371708	4002395344079	624,79	756,00
10	210	150	10	1	4932371709	4002395344086	823,97	997,00
10	260	200	10	1	4932399342	4002395359707	955,37	1156,00
12	160	100	10	1	4932399343	4002395359714	798,35	966,00
12	210	160	10	1	4932371710	4002395344093	955,37	1156,00
12	260	210	10	1	4932399344	4002395359721	1206,61	1460,00
14	260	210	10	1	4932371711	4002395344109	1518,18	1837,00

Vrtáky M2 SDS-Plus, dvoubřité / balení po 50 ks



Ø (mm)	Celková délka (mm) A	Pracovní délka (mm) B	Množství v balíku	Objednáací množství	Obj. č.	EAN kód	Cena bez DPH Kč	Cena s DPH Kč
5	110	50	50	1	4932399176	4002395357833	2143,80	2594,00
5.5	160	100	50	1	4932399177	4002395357840	2664,46	3224,00
6	110	50	50	1	4932399178	4002395357857	2047,93	2478,00
6	160	100	50	1	4932399179	4002395357864	2351,24	2845,00
7	160	110	50	1	4932399181	4002395357888	2620,66	3171,00
8	160	100	50	1	4932399182	4002395357895	2646,28	3202,00
8	210	150	50	1	4932399183	4002395357901	3462,81	4190,00
10	160	110	50	1	4932399345	4002395359738	2976,86	3602,00
10	210	150	50	1	4932399184	4002395357918	3904,96	4725,00
10	260	200	50	1	4932399185	4002395357925	4729,75	5723,00
12	210	160	50	1	4932399186	4002395357932	4816,53	5828,00

Vrtáky M2 SDS-Plus, dvoubřité / kazety



Charakteristika produktu	Množství v balíku	Objednáací množství	Obj. č.	EAN kód	Cena bez DPH Kč	Cena s DPH Kč
Sada 5 vrtáků SDS-Plus ① Ø 5 / 6 x 110 mm i Ø 6 / 8 / 10 x 160 mm	5	1	4932352338	4002395369973	321,49	389,00
Sada 5 vrtáků SDS-Plus ① Ø 5,5 x 110 mm i Ø 5,5 / 6 / 7 / 8 x 160 mm	5	1	4932352834	4002395374922	381,82	462,00
Sada 5 vrtáků SDS-Plus ① Ø 10 / 12 / 14 / 16 / 20 x 450 mm	5	1	4932352801	4002395374595	1892,56	2290,00
Sada 7 vrtáků SDS-Plus ② Ø 5 / 6 / 8 x 110 mm i Ø 6 / 8 / 10 / 12 x 160 mm	7	1	4932352339	4002395369980	759,50	919,00
Sada 10 vrtáků SDS-Plus. ③ Ø 5 / 6 / 6 x 110 mm i Ø 6 / 6 / 8 / 8 / 10 / 12 / 14 x 160 mm	10	1	4932352340	4002395369997	1015,70	1229,00
Sada sekáčů (5 ks) Vrtáky SDS-plus Ø 6 / 8 / 10 x 160 mm, ploché a špičaté sekáče	5	1	4932430002	4002395376636	516,53	625,00



Vrtáky SDS-Plus, dvoubřité / balení po 10 ks

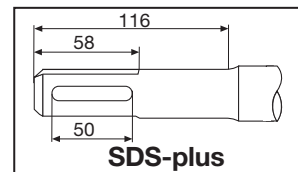
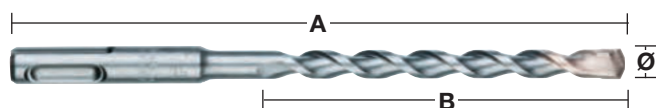

Ø (mm)	Celková délka (mm) A	Pracovní délka (mm) B	Množství v balíku	Objednávací množství	Obj. č.	EAN kód	Cena bez DPH Kč	Cena s DPH Kč
5.5	160	100	10	1	4932352695	4002395373536	466,94	565,00
6	160	100	10	1	4932352696	4002395373543	412,40	499,00
7	160	100	10	1	4932352697	4002395373550	552,89	669,00
8	160	100	10	1	4932352698	4002395373567	491,74	595,00
8	210	150	10	1	4932352699	4002395373574	595,04	720,00
10	210	150	10	1	4932352700	4002395373581	710,74	860,00

SDS-Plus TCT víceúčelové vrtáky

Tyto vrtáky provrtají kov, dřevo a kámen, ale pouze v rotačním režimu.

Tyto vrtáky nelze používat v přiklepovém režimu.

Ideální pro profesionály, kteří ocení použití jednoho vrtáku pro mnoho materiálů zároveň.

Vyrobeno v Německu.

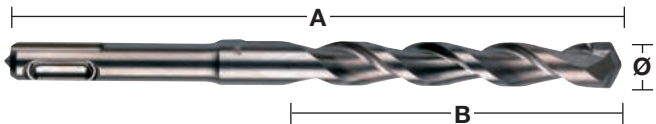

Ø (mm)	Celková délka (mm) A	Pracovní délka (mm) B	Množství v balíku	Objednávací množství	Obj. č.	EAN kód	Cena bez DPH Kč	Cena s DPH Kč
6	160	100	1	1	4932373918	4002395353484	106,61	129,00
8	210	150	1	1	4932373919	4002395353491	139,67	169,00
10	260	200	1	1	4932373920	4002395353507	189,26	229,00
12	260	200	1	1	4932373921	4002395353514	230,58	279,00

Prodloužení SDS-Plus

NOVÉ

Univerzální prodloužení SDS-Plus pro prodloužení dosahu vrtáků SDS-Plus.

Upínací systém vrtáků click & connect nevyžaduje jiné nářadí.

Vhodné pro všechna vrtací kladiva a vrtáky SDS-Plus.

Optimální pro vrtání v blízkosti překážek, jako jsou dřívě nainstalovaná potrubí a pro vrtání nad hlavou.

Umožňují vrtání hlubokých otvorů, například pro práce s výztužnou ocelí bez nutnosti nákupu drahého dlouhého vrtáku.



Délka (mm)	Množství v balíku	Objednávací množství	Obj. č.	EAN kód	Cena bez DPH Kč	Cena s DPH Kč
300	1	1	4932471153	4058546287818	1962,81	2375,00
450	1	1	4932471154	4058546287825	1992,56	2411,00

SDS-Plus bezprašné, 4 břitové vrtáky jednodílné

Rychlejší a efektivnější vrták díky účinnému odstraňování prachu

Efektivní vrtání bez prachu pro bezpečnější a čistší pracovní prostředí.

Aktivní vrtné korunky pro chlazení hlavy a delší životnost.

4 břitá konstrukce zabraňuje vrtným korunkám sevření v armování.

Přesné vrtání s vysokou rozměrovou přesností otvorů, v souladu s PGM.

Univerzální konektor pro všechny běžné vysavače s průměrem hadice 32 - 38 mm.

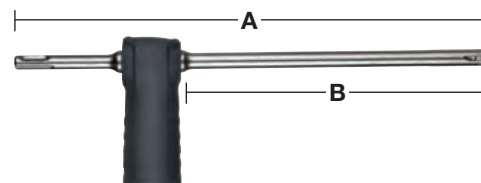

Ø (mm)	Celková délka (mm) A	Pracovní délka (mm) B	Množství v balíku	Objednávací množství	Obj. č.	EAN kód	Cena bez DPH Kč	Cena s DPH Kč
12	325	200	1	1	4932459283	4058546002497	1545,45	1870,00
14	360	240	1	1	4932459284	4058546002503	1599,17	1935,00
16	360	240	1	1	4932459285	4058546002510	1714,88	2075,00
18	360	240	1	1	4932459286	4058546002527	2000,00	2420,00
Univerzální adaptér na vysavač			1	1	4931416173	4002395805501		

TCT SDS-Plus vrtací korunky

Vrtací korunky pro vrtací kladiva do 4 kg.

Všechna jádra TCT mají závit M16 x 2 a hodí se na stopky SDS-Plus a Hex 11.

Dále jsou nutné: stopka a pilotní vrták.

Vyrobeno v Německu.

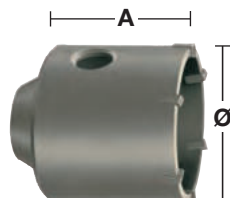
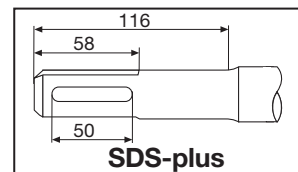

Ø (mm)	Celková délka (mm) A	Množství v balíku	Objednávací množství	Obj. č.	EAN kód	Cena bez DPH Kč	Cena s DPH Kč
35	58	1	1	4932344478	4002395312559	818,18	990,00
50	58	1	1	4932344479	4002395312566	884,30	1070,00
65	50	1	1	4932344480	4002395312573	1190,08	1440,00
68	50	1	1	4932399099	4002395357031	1231,40	1490,00
82	50	1	1	4932344481	4002395312580	1314,05	1590,00
90	50	1	1	4932344482	4002395312597	1669,42	2020,00

TCT SDS-plus vrtací korunky - sada

Tato sada obsahuje: Vrtací korunka TCT, stopka SDS-plus, dél. 105 mm, pilotní vrták TCT Ø8 x 120 mm klíč imbus.

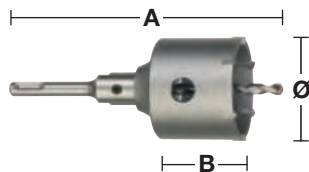

Ø (mm)	Celková délka (mm) A	Pracovní délka (mm) B	Množství v balíku	Objednávací množství	Obj. č.	EAN kód	Cena bez DPH Kč	Cena s DPH Kč
65	182	50	4	1	4932399295	4002395359097	1545,45	1870,00
68	182	50	4	1	4932399296	4002395359103	1611,57	1950,00
82	182	50	4	1	4932399297	4002395359110	1694,21	2050,00

Stopky pro vrtací korunky TCT SDS-Plus

Stopky SDS-Plus a Hex jsou dodávány v balení s imbusovým klíčem a vyžadují dodatečný pilotní vrták.

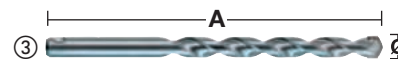
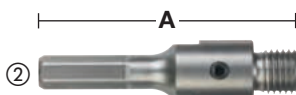
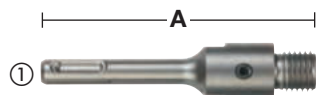

Charakteristika produktu	Uchytení	Ø (mm)	Celková délka (mm) A	Množství v balíku	Objednávací množství	Obj. č.	EAN kód	Cena bez DPH Kč	Cena s DPH Kč
① Stopky SDS-plus	SDS-Plus		105	2	1	4932399966	4002395366255	433,88	525,00
① Stopky SDS-plus	SDS-Plus		370	2	1	4932399967	4002395366262	685,95	830,00
② Stopky hex	11 mm Hex		90	2	1	4932399968	4002395366279	384,30	465,00
③ Pilotní vrták TCT do zdiva, betonu, cihel, atp.		8	120	1	1	4932399125	4002395357291	106,61	129,00
③ Pilotní vrták TCT s kuželovou stopkou pro staré typy stopek. Není vhodný pro výše uvedené stopky.		10	100	1	1	4932399020	4002395356058	119,83	145,00

VRTÁKY SDS-MAX

RYCHLEJŠÍ VRTÁNÍ, DELŠÍ ŽIVOTNOST

NOVÁ GENERACE VRTÁKŮ
SDS-MAX UMOŽŇUJE
NEJRYCHLEJŠÍ A
NEJODOLNĚJŠÍ ŘEŠENÍ
PRO VRTÁNÍ V ARMOVANÉM
BETONU



**VARIABILNÍ
GEOMETRIE DRÍKU**
PRO RYCHLEJŠÍ VRTÁNÍ



ZESÍLENÝ DRÍK
NIŽŠÍ VIBRACE A
MOŽNOST ZLOMENÍ



**4 X 90° GEOMETRIE
HROTU**
DODÁVÁ VÍCE VÝKONU V
ARMOVANÉM BETONU
A ZAJIŠŤUJE KRUHOVÉ
OTVORY



DEMOLIČNÍ HROTY
DRŤÍ MATERIÁL
EFEKTIVNĚJI



**CENTROVACÍ
SPÍČKA**
ZABEZPEČÍ OPTIMÁLNÍ
VEDENÍ VRTÁKU BĚHEM
VRTÁNÍ



**ZKOŠENÉ HRANY
BRÍTU**
CHRÁNÍ VRTÁK PROTI
ZASEKÁVÁNÍ

AŽ O

25%
**RYCHLEJŠÍ
VS. PŘEDCHOZÍ
GENERACE**

**RYCHLEJŠÍ VRTÁNÍ
A KRUHOVÉ OTVORY
JSOU ZAJIŠŤĚNY I PŘI
KONTAKTU S ARMOVÁNÍM**

SDS-MAX



4 břitě vrtáky SDS-Max

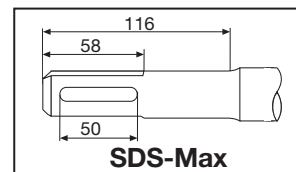
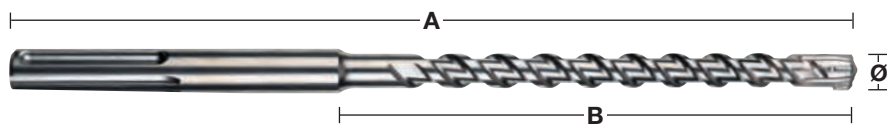

Ø (mm)	Celková délka (mm) A	Pracovní délka (mm) B	1 předvrtání krátkým vrtákem stejného průměru	Množství v balíku	Objednáací množství	Obj. č.	EAN kód	Cena bez DPH Kč	Cena s DPH Kč
12	340	200		1	1	4932352750	4002395374083	652,89	790,00
12	540	400	✓	1	1	4932352751	4002395374090	818,18	990,00
12	690	550		1	1	4932430727	4002395383887	1264,46	1530,00
14	340	200		1	1	4932352752	4002395374106	727,27	880,00
14	540	400	✓	1	1	4932352753	4002395374113	925,62	1120,00
15	340	200		1	1	4932352754	4002395374120	818,18	990,00
15	540	400	✓	1	1	4932352755	4002395374137	1033,06	1250,00
16	340	200		1	1	4932352756	4002395374144	867,77	1050,00
16	540	400	✓	1	1	4932352757	4002395374151	1008,26	1220,00
16	940	800	✓	1	1	4932352758	4002395374168	1380,17	1670,00
16	1320	1180	✓	1	1	4932352759	4002395374175	2966,94	3590,00
18	340	200		1	1	4932352760	4002395374182	892,56	1080,00
18	540	400	✓	1	1	4932352761	4002395374199	1041,32	1260,00
18	940	800	✓	1	1	4932352762	4002395374205	1400,83	1695,00
18	1320	1180	✓	1	1	4932352763	4002395374212	3330,58	4030,00
20	320	200		1	1	4932352764	4002395374229	900,83	1090,00
20	520	400	✓	1	1	4932352765	4002395374236	1066,12	1290,00
20	920	800	✓	1	1	4932352766	4002395374243	1471,07	1780,00
20	1320	1200	✓	1	1	4932352767	4002395374250	3429,75	4150,00
22	320	200		1	1	4932352768	4002395374267	991,74	1200,00
22	520	400	✓	1	1	4932352769	4002395374274	1123,97	1360,00
22	920	800	✓	1	1	4932352770	4002395374281	1619,83	1960,00
22	1320	1200	✓	1	1	4932352771	4002395374298	3710,74	4490,00
24	320	200		1	1	4932352772	4002395374304	1033,06	1250,00
24	520	400	✓	1	1	4932352773	4002395374311	1280,99	1550,00
25	320	200		1	1	4932352774	4002395374328	1090,91	1320,00
25	520	400	✓	1	1	4932352775	4002395374335	1280,99	1550,00
25	920	800	✓	1	1	4932352776	4002395374342	1859,50	2250,00
25	1320	1200	✓	1	1	4932352777	4002395374359	3851,24	4660,00
26	520	400		1	1	4932430728	4002395383894	1495,87	1810,00
28	370	250		1	1	4932352778	4002395374366	1214,88	1470,00
28	570	450	✓	1	1	4932352779	4002395374373	1363,64	1650,00
28	670	550	✓	1	1	4932352780	4002395374380	1776,86	2150,00
28	920	800	✓	1	1	4932352781	4002395374397	2057,85	2490,00
28	1320	1200	✓	1	1	4932352782	4002395374403	3966,94	4800,00
30	370	250		1	1	4932352783	4002395374410	1256,20	1520,00
30	570	450		1	1	4932352784	4002395374427	1504,13	1820,00
30	920	800		1	1	4932430729	4002395383900	2471,07	2990,00
32	370	250		1	1	4932352785	4002395374434	1330,58	1610,00
32	570	450		1	1	4932352786	4002395374441	1636,36	1980,00
32	920	800	✓	1	1	4932352787	4002395374458	2330,58	2820,00
32	1320	1200	✓	1	1	4932352788	4002395374465	4123,97	4990,00
35	370	250		1	1	4932352789	4002395374472	1611,57	1950,00
35	570	450		1	1	4932352790	4002395374489	1818,18	2200,00
35	920	800	✓	1	1	4932352791	4002395374496	3049,59	3690,00
38	370	250		1	1	4932352792	4002395374502	1859,50	2250,00
38	570	450		1	1	4932352793	4002395374519	2024,79	2450,00
40	370	250		1	1	4932352794	4002395374526	2297,52	2780,00
40	570	450	✓	1	1	4932352795	4002395374533	2438,02	2950,00
40	920	800	✓	1	1	4932352796	4002395374540	3305,79	4000,00
40	1320	1200	✓	1	1	4932352797	4002395374557	5454,55	6600,00
45	570	450		1	1	4932352798	4002395374564	3628,10	4390,00
45	920	800		1	1	4932430730	4002395383917	4983,47	6030,00
50	570	450		1	1	4932430731	4002395383924	5214,88	6310,00
52	570	450		1	1	4932352799	4002395374571	4669,42	5650,00
Sada vrtáků SDS-Max 5 ks.									
Ø 16 / 18 x 540 mm, Ø 20 / 22 / 25 x 520 mm.				5	1	4932352800	4002395374588	5223,14	6320,00

✓ Předvrtání krátkým vrtákem stejného průměru.

SDS-Max bezprašné 4 břitě vrtáky jednodílné

Rychlejší a efektivnější vrták pro účinné odstranění prachu
 Efektivní vrtání bez prachu pro bezpečnější a čistší pracovní prostředí.
 Aktivní vrták chlazení hlavy pro delší životnost.
 4 břitá konstrukce zabraňuje vrtáku sevření do prutu.
 Přesné vrtání s vysokou rozměrovou přesností otvorů, v souladu s PGM
 Univerzální konektor pro všechny běžné vysavače s průměrem hadice 32 - 38 mm

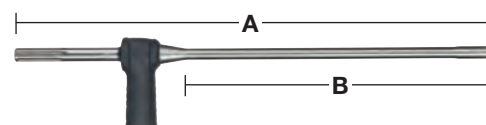

Ø (mm)	Celková délka (mm) A	Pracovní délka (mm) B	Množství v balíku	Objednáací množství	Obj. č.	EAN kód	Cena bez DPH Kč	Cena s DPH Kč
16	600	400	1	1	4932459287	4058546002534	3504,13	4240,00
18	600	400	1	1	4932459288	4058546002541	3652,89	4420,00
20	600	400	1	1	4932459289	4058546002558	3735,54	4520,00
22	600	400	1	1	4932459290	4058546002565	3826,45	4630,00
24	600	400	1	1	4932459291	4058546002572	3933,88	4760,00
25	600	400	1	1	4932459292	4058546002589	3991,74	4830,00
28	600	400	1	1	4932459293	4058546002596	4446,28	5380,00
28	900	900	1	1	4932459294	4058546002602	6280,17	7599,00
30	600	400	1	1	4932459295	4058546002619	4561,98	5520,00
30	900	700	1	1	4932459296	4058546002626	6388,43	7730,00
32	600	400	1	1	4932459297	4058546002633	4785,12	5790,00
32	900	700	1	1	4932459298	4058546002640	6851,24	8290,00
35	600	400	1	1	4932459299	4058546002657	4950,41	5990,00
35	900	700	1	1	4932459300	4058546002664	6933,88	8390,00
Univerzální adaptér na vysavač			1	1	4931416173	4002395805501		



SDS-Max TCT - tunelové vrtáky - jednoduché

Pevný ocelový nástroj z jednoho kusu.
 Prodloužená životnost.
 Vario tunelové vrtáky (dodávány se závitem)
 Vhodné pro všechna vrtací kladiva.
 Vyrobeno v Německu.
 Nejsou vhodné pro železobeton.

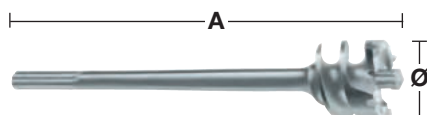
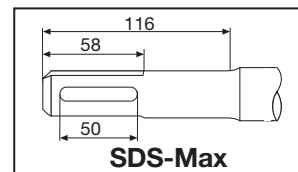

Ø (mm)	Celková délka (mm) A	Množství v balíku	Objednávací množství	Obj. č.	EAN kód	Cena bez DPH Kč	Cena s DPH Kč
45	550	1	1	4932373892	4002395353217	3842,98	4650,00
45	990	1	1	4932399366	4002395359837	5157,02	6240,00
55	550	1	1	4932373893	4002395353224	4235,54	5125,00
55	990	1	1	4932399368	4002395359851	5404,96	6540,00
65	550	1	1	4932373894	4002395353231	4752,07	5750,00
65	990	1	1	4932399370	4002395359875	6107,44	7390,00
80	550	1	1	4932373895	4002395353248	5289,26	6400,00
80	990	1	1	4932399372	4002395359899	7603,31	9200,00

Jádrové korunky SDS-Max TCT - jednoduché

Jednodílné vrtáky z tvrdé oceli.
 Prodloužená životnost.
 Dodáváno s pilotním vrtákem a vyrážecím klínem.
 Vyrobeno v Německu.
 Nejsou vhodné pro železobeton.
 Vyrobeno v Německu.

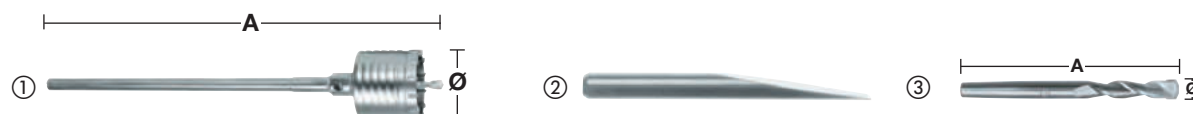

Charakteristika produktu	Ø (mm)	Celková délka (mm) A	Množství v balíku	Objednávací množství	Obj. č.	EAN kód	Cena bez DPH Kč	Cena s DPH Kč
①	50	290	1	1	4932399373	4002395359905	3074,38	3720,00
	50	550	1	1	4932373884	4002395353132	3760,33	4550,00
	68	290	1	1	4932399374	4002395359912	3545,45	4290,00
	68	550	1	1	4932373885	4002395353149	4338,84	5250,00
	80	290	1	1	4932399375	4002395359929	4016,53	4860,00
	80	550	1	1	4932373886	4002395353156	4892,56	5920,00
	100	550	1	1	4932373888	4002395353170	5991,74	7250,00
	125	550	1	1	4932373889	4002395353187	7099,17	8590,00
	150	550	1	1	4932373890	4002395353194	8595,04	10400,00
② Vyhazovací nástroj.			1	1	4932399021	4002395356065	173,55	210,00
③ Pilotní vrták	11	120	1	1	4932245967	4002395307111	128,10	155,00

Jádrové korunky SDS-Max TCT - dvoudílné

Nejsou vhodné pro vrtací kladiva > 10 kg.
Vyrobeno v Německu.
Nejsou vhodné pro železobeton. TCT korunky

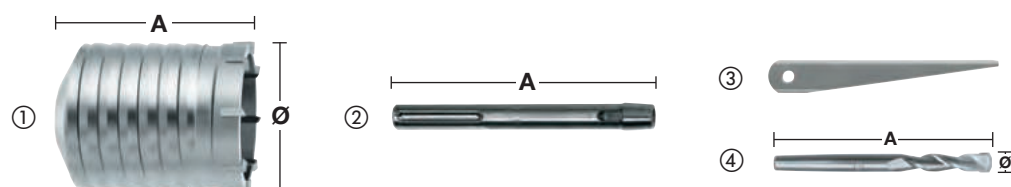

Charakteristika produktu	Ø (mm)	Celková délka (mm) A	Množství v balíku	Objednávací množství	Obj. č.	EAN kód	Cena bez DPH Kč	Cena s DPH Kč
①	40	100	1	1	4932245992	4002395307180	1380,17	1670,00
	50	100	1	1	4932430732	4002395383931	1516,53	1835,00
	60	100	1	1	4932430733	4002395383948	1876,03	2270,00
	65	100	1	1	4932245994	4002395307203	1942,15	2350,00
	68	100	1	1	4932430734	4002395383955	2111,57	2555,00
	80	100	1	1	4932245995	4002395307210	2545,45	3080,00
	90	100	1	1	4932430735	4002395383962	2950,41	3570,00
	100	100	1	1	4932367304	4002395336432	2636,36	3190,00
	125	100	1	1	4932367306	4002395336456	3173,55	3840,00
	150	100	1	1	4932367308	4002395336470	4933,88	5970,00
② Stopka SDS-Max	-	180	1	1	4932343667	4002395315932	805,79	975,00
	-	450	1	1	4932343670	4002395315949	1330,58	1610,00
③ Vyrážecí klín	-	-	1	1	4932604214	4002395311231	128,10	155,00
④ Pilotní vrták	11	120	1	1	4932245967	4002395307111	128,10	155,00

Adaptér



Charakteristika produktu	Upínání nářadí	Upínání vrtáků	Množství v balíku	Objednávací množství	Obj. č.	EAN kód	Cena bez DPH Kč	Cena s DPH Kč
Adaptér SDS-Max na SDS-Plus	SDS-Max	SDS-Plus	1	1	4932359490	4002395325795	1363,64	1650,00

SDS-Max vario prodlužovací systém

Systém flexibilních nástrojů: lze jej prodloužit na různé délky v kombinaci s jádrovými nebo tunelovými vrtáky. Doporučujeme maximálně 3 nástavce.

Efektivnost nákladů: vrtáky různých rozměrů lze vyměňovat snadno a rychle pomocí systému čepu se závitem.

Vhodné pro rotační kladiva do 8 kg.

Vario tunelový vrták (dodáván se závitem)

Charakteristika produktu	Ø (mm)	Celková délka (mm) A	Množství v balíku	Objednací množství	Obj. č.	EAN kód	Cena bez DPH Kč	Cena s DPH Kč
① SDS-Max unašeč s vnitřním závitem.	-	195	1	1	4932430736	4002395383979	1202,48	1455,00
② Nástavec Vario (včetně čepu se závitem)	25	280	1	1	4932430737	4002395383986	2033,06	2460,00
③ Vario čep se závitem	-	-	1	1	4932430738	4002395383993	329,75	399,00
④ Čep se závitem Vario s kuželovým zakončením 1:8 pro jádrové vrtáky TCT.	-	-	1	1	4932430748	4002395384099	1681,82	2035,00
⑤ TCT korunky	40	100	1	1	4932245992	4002395307180	1380,17	1670,00
	50	100	1	1	4932430732	4002395383931	1516,53	1835,00
	60	100	1	1	4932430733	4002395383948	1876,03	2270,00
	65	100	1	1	4932245994	4002395307203	1942,15	2350,00
	68	100	1	1	4932430734	4002395383955	2111,57	2555,00
	80	100	1	1	4932245995	4002395307210	2545,45	3080,00
	90	100	1	1	4932430735	4002395383962	2950,41	3570,00
	100	100	1	1	4932367304	4002395336432	2636,36	3190,00
	125	100	1	1	4932367306	4002395336456	3173,55	3840,00
	150	100	1	1	4932367308	4002395336470	4933,88	5970,00
⑥ Vyrážecí klín	-	-	1	1	4932604214	4002395311231	128,10	155,00
⑦ Pilotní vrták	11	120	1	1	4932245967	4002395307111	128,10	155,00
⑧ Vario tunelové vrtáky (dodávány se závitem)	30	150	1	1	4932430739	4002395384006	3074,38	3720,00
	35	150	1	1	4932430740	4002395384013	3471,07	4200,00
	40	150	1	1	4932430743	4002395384044	3710,74	4490,00
	45	150	1	1	4932430744	4002395384051	3884,30	4700,00
	55	150	1	1	4932430745	4002395384068	4561,98	5520,00
	60	150	1	1	4932430741	4002395384020	4933,88	5970,00
	68	150	1	1	4932430746	4002395384075	5285,12	6395,00
	80	150	1	1	4932430747	4002395384082	6735,54	8150,00
	90	150	1	1	4932430742	4002395384037	8157,02	9870,00

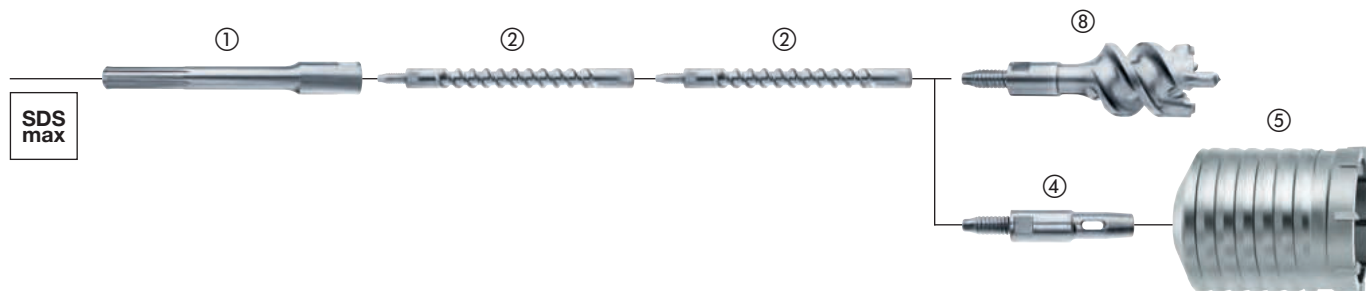
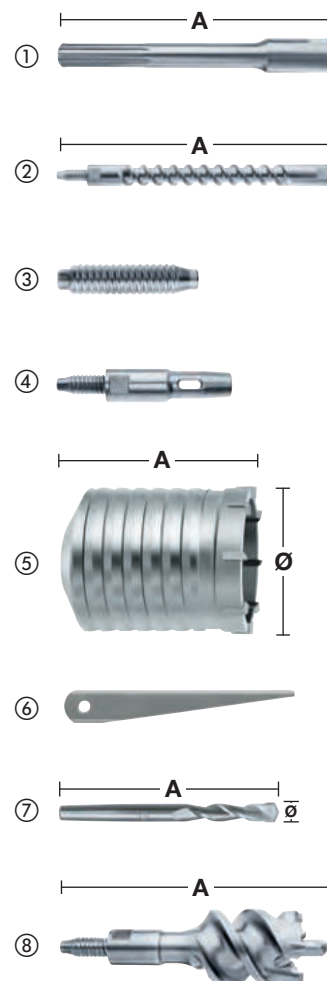

System Drill Connect

Inovační a patentovaný systém Drill Connect (spojení vrtáků) je konečné řešení pro ty, kteří požadují maximální přizpůsobivost s náradím velkopřůměrového vrtání.

Přizpůsobivý:

Drill connect působí jako spojení mezi strojem a vrtacími nástroji. Na jedné straně je systém úplně kompatibilní ke všem uchycením SDS-Max vrtacích nástrojů, jako například vrtáků, tunelových a jádrových vrtáků. Na protilehlé straně mezi kladivem a připojením Drill Connect lze namontovat nástavec s požadovanou délkou.

Efektivnost nákladů:

Profesionální uživatelé vždy vyžadují obojí, dlouhou i krátkou délku vrtáků a v závislosti na použití někdy dokonce stejný průměr. Ale nyní lze redukovat celkový počet vrtacích nástrojů za pomoci Drill Connect systému, který umožňuje výměnu průměru a délky vrtacích nástrojů v jediném jednoduchém kroku. Proto mohou uživatelé využít výhody koupě levnějších krátkých délek vrtáků a prodloužovat délku levnějšími nástavci, plus přizpůsobivost Drill Connectu snižuje celkové množství vrtáků, které musí nosit ve svém kufru s náradím.

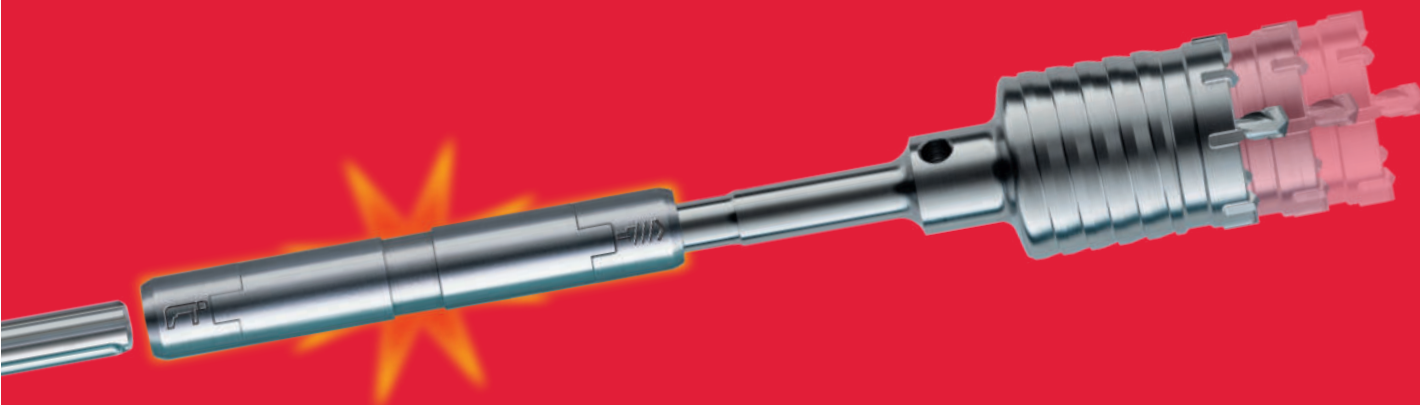

100% energie:

Připojení Drill Connect poskytuje rychlé a bezpečné spojení mezi vrtacím nástrojem a nástavcem a proto zajišťuje, aby 100% energie bylo zcela přeneseno ke špičce vrtáku.



Nižší hmotnost:

Kombinace krátkých vrtáků a 18 mm průměru prodloužení, snižuje celkovou hmotnost až o 15%.

- Doporučujeme, aby Drill Connect byl čištěn od betonového prachu a promazáván tukem v pravidelných intervalech (objednací číslo tuku: 4932352273).
- Drill Connect je vhodný jen pro vrtací nástroje nad průměrem 32 mm a omezený pro použití s vrtacími kladivy až do 8 kg hmotnosti.

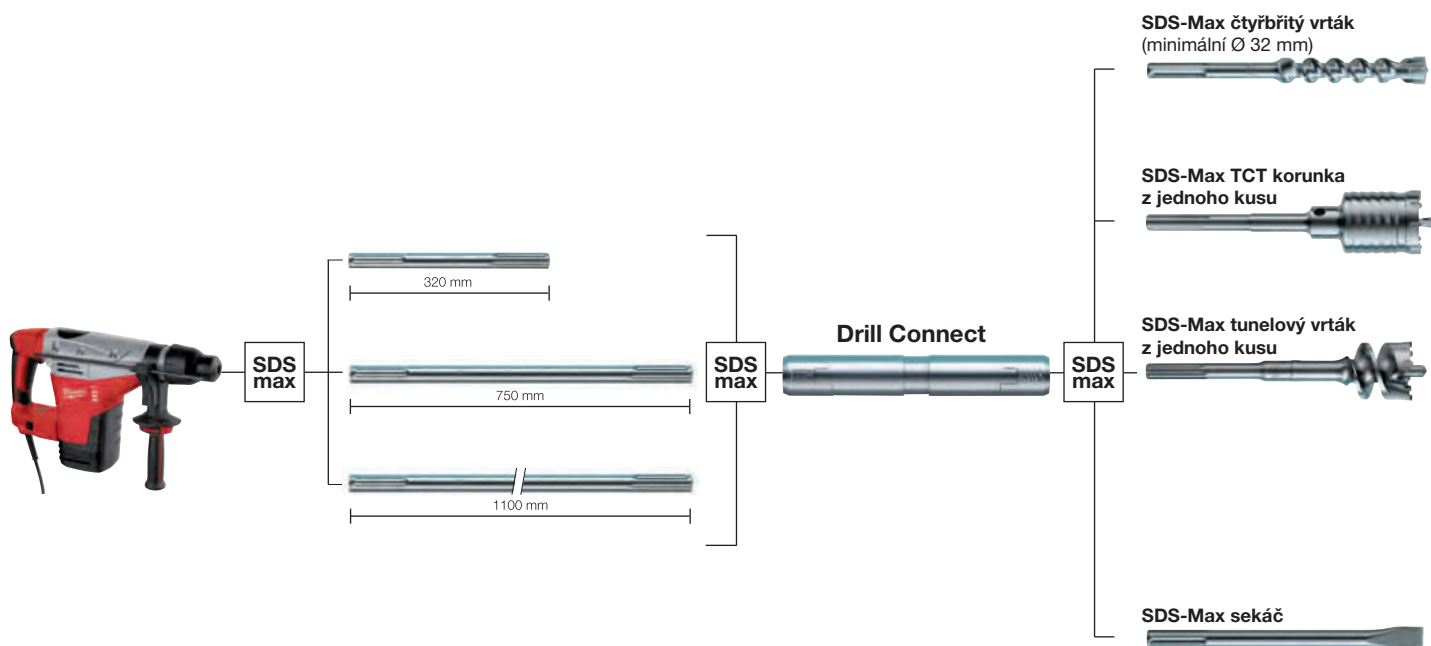

System Drill Connect

Vhodné pro použití s vrtacími nástroji s Ø 32 mm a více.
Pro použití s vrtacími kladivy až do 8 kg hmotnosti.

Charakteristika produktu	Upínání nářadí	Uchycení nástroje	Celková délka (mm) A	Množství v balíku	Objednávací množství	Obj. č.	EAN kód	Cena bez DPH Kč	Cena s DPH Kč
System Drill Connect.	SDS-Max	SDS-Max	190	1	1	4932399128	4002395357321	4355,37	5270,00

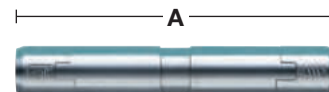

Kusy prodloužení

Charakteristika produktu	Upínání nářadí	Uchycení nástroje	Délka (mm) A	Množství v balíku	Objednávací množství	Obj. č.	EAN kód	Cena bez DPH Kč	Cena s DPH Kč
Prodloužení SDS-Max.	SDS-Max	SDS-Max	320	1	1	4932399242	4002395358533	570,25	690,00
Prodloužení SDS-Max.	SDS-Max	SDS-Max	750	1	1	4932399129	4002395357338	727,27	880,00
Prodloužení SDS-Max.	SDS-Max	SDS-Max	1100	1	1	4932399243	4002395358540	966,94	1170,00

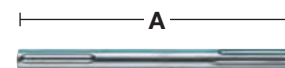

Mazací tuk

Tento mazací tuk byl vyvinut speciálně pro mazání a konzervování jak nářadí, tak i příslušenství a prodlužuje jejich životnost

Nanášejte v tenké vrstvě přímo na upínací stopky vrtáků, sekáčů nebo vrtacích korunek atd.
Obsahuje 50 gramů.

Charakteristika produktu	Množství v balíku	Objednávací množství	Obj. č.	EAN kód	Cena bez DPH Kč	Cena s DPH Kč
Mazací tuk	1	1	4932352273	4002395369324	107,44	130,00
Display se sadou 15 jednotlivých tub maziva 4932352273.	15	1	4932352274	4002395369331	1471,07	1780,00



Sekáče

Za každým sekáčem MILWAUKEE® stojí 150-ti letá výrobní zkušenost. Proto víme, co potřebujeme k výrobě toho nejlepšího sekáče. Velmi kvalitní sekáč musí být odolný vůči každodenním sekacím a bouracím pracem. Od sekáče se, v zájmu snížení rizika zlomení, vyžaduje nízké opotřebení při přenášené velké energii úderu. S ohledem na tyto cíle klademe velký důraz na správný výběr suroviny a používáme nejnovější výrobní postupy.

Základní materiál tvoří speciální slitinová ocel. Všechny sekáče se potom jednotlivě obrábějí v průběhu kování, tvarování, kalení a dalšího tepelného zpracování.

Sekáče se vyrábějí velmi přesným postupem za použití znalostí z tradičního kování spojeného s moderní technologií tvarování hrotu.

Tepelné zpracování je uzavřený a počítačem řízený proces, zabezpečující konstantní podmínky. Díky tomu je zaručeno, že celý sekáč je kalený na hodnotu 55 HRC. V průběhu tepelného zpracování se na celém povrchu sekáče tvoří souvislá kalená plocha. Ta zabezpečuje jeho odolnost opotřebení a jeho potřebnou flexibilitu. V průběhu tvarování sekáčů se jejich povrch stane jemnozrným a dostane speciální ochranu proti korozi.

Nakonec se kvůli identifikaci sekáčů na každý napíše laserem logo MILWAUKEE®.

Životnost sekáčů prodlouží znovu překování.

Sekáče od MILWAUKEE® mají 100% kvalitu. Vyrobeno v Německu.

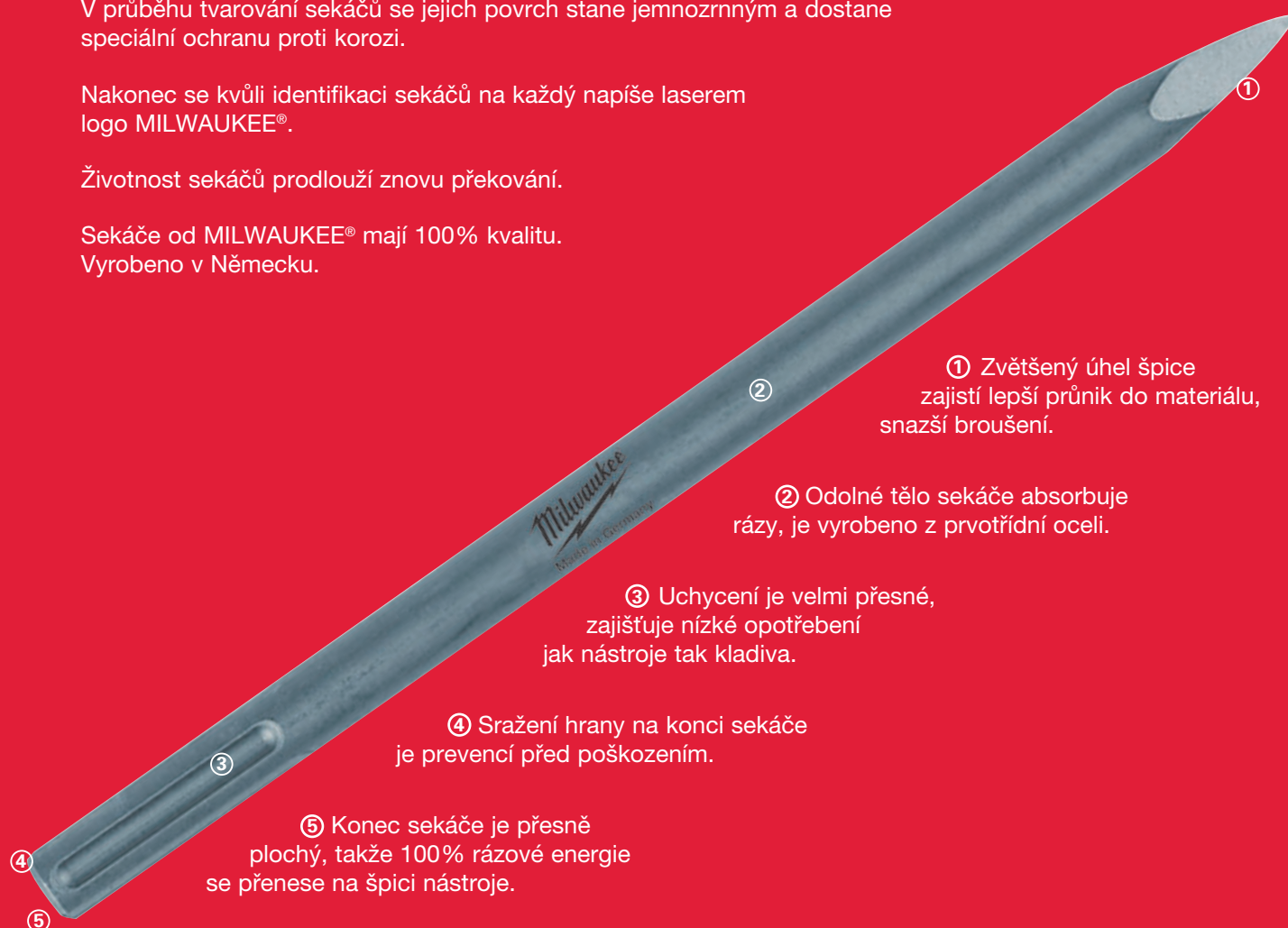

① Zvětšený úhel špiče zajistí lepší průnik do materiálu, snazší broušení.

② Odolné tělo sekáče absorbuje rázy, je vyrobeno z prvotřídní oceli.

③ Uchycení je velmi přesné, zajišťuje nízké opotřebení jak nástroje tak kladiva.

④ Sražení hrany na konci sekáče je prevencí před poškozením.

⑤ Konec sekáče je přesně plochý, takže 100% rázové energie se přenese na špici nástroje.

Tipy na údržbu

1. Doporučujeme stopku pravidelně mazat mazacím tukem (Obj. číslo: 4932352273).
2. Pravidelně čistěte stopku od prachu.
3. Netlačte nadměrně na kladivo a tak i na sekáč.
4. Neskladujte sekáče při teplotách pod nulou, stane-li se to náhodou, před použitím je ohřejte. Rezavé sekáče se s velkou pravděpodobností opotřebují dříve.

Sekáče SDS-Plus

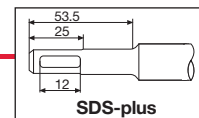

Charakteristika produktu	Celková délka (mm)	Šířka plátka (mm)	Množství v balíku	Objednací množství	Obj. č.	EAN kód	Cena bez DPH Kč	Cena s DPH Kč
① SDS-Plus HP samoostřící špičatý sekáč*	250	-	1	1	4932459279	4058546002459	247,11	299,00
② SDS-Plus HP samoostřící plochý sekáč *	250	20	1	1	4932459280	4058546002466	247,11	299,00
③ SDS-Plus tenký špičatý sekáč.	180	-	1	1	4932451731	4002395276813	181,82	220,00
④ SDS-Plus špičatý sekáč.	250	-	1	1	4932339625	4002395304813	173,55	210,00
⑤ SDS-Plus tenký plochý sekáč	180	14	1	1	4932451732	4002395276820	123,97	150,00
⑥ SDS-Plus plochý sekáč	250	20	1	1	4932339626	4002395304820	173,55	210,00
⑦ SDS-Plus široký sekáč	250	40	1	1	4932367146	4002395334377	256,20	310,00
⑧ SDS-Plus sada 3 ks sekáčů. (délka 250 mm)	250	-	3	1	4932430001	4002395376629	574,38	695,00
⑨ SDS-Plus sekáč na odstraňování obkladů	250	40	1	1	4932353424	4002395320202	338,84	410,00
	250	50	1	1	4932352343	4002395370023	438,02	530,00
⑩ SDS-plus dláto	250	22	1	1	4932339627	4002395304837	371,90	450,00
⑪ SDS-Plus sekáč na odstraňování omítek	165	75	1	1	4932352344	4002395370030	504,13	610,00
⑫ SDS-Plus nástroj na čištění podlah	250	100	1	1	4932352919	4002395375776	2942,15	3560,00
Náhradní list, tloušťka 1 mm se 3 šrouby / maticemi	-	-	1	1	4932352920	4002395375783	842,98	1020,00
⑬ SDS-Plus sekáč na odstranění malty	125	32	1	1	4932472029	4058546324254	2538,02	3071,00
	200	32	1	1	4932472030	4058546324261	2404,13	2909,00

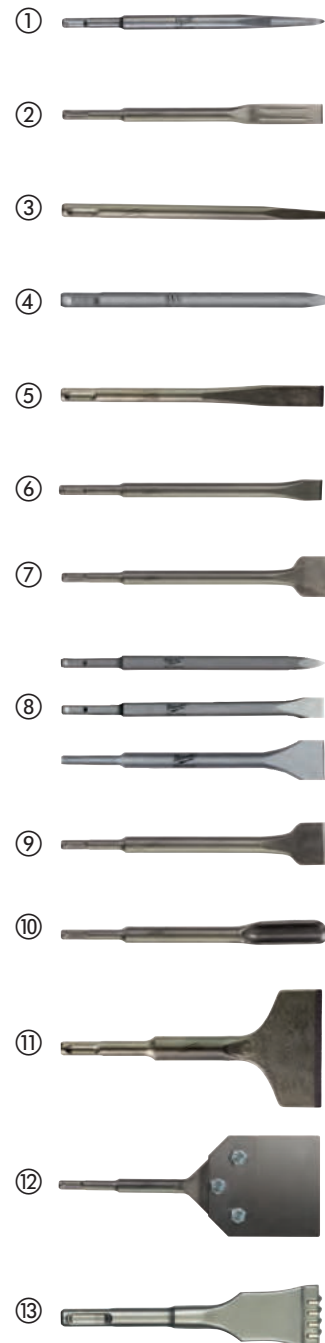
NOVÉ

* MILWAUKEE® Samoostřící sekáče poskytují delší životnost a zvýšenou produktivitu při běžných demoličních aplikacích. Rozšířená délka drážky na špičce sekáče umožňuje až dvojnásobnou životnost ve srovnání se standardními sekáči a až 30% delší životnost ve srovnání s jinými samoostřícími sekáči.

Samoostřící geometrie hrotu pomáhá udržovat tvar špičky po celou dobu životnosti sekáče, čímž se zvyšuje produktivita odstraňování materiálu.

Sekáče SDS-Max

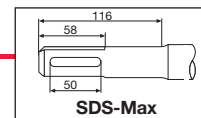

Charakteristika produktu	Celková délka (mm)	Šířka plátku (mm)	Množství v balíku	Objednáací množství	Obj. č.	EAN kód	Cena bez DPH Kč	Cena s DPH Kč
① Samoostřící špičatý sekáč SDS-Max HP*	400	-	1	1	4932459281	4058546002473	387,60	469,00
	400	-	20	1	4932459342	4058546010034	6983,47	8450,00
② Samoostřící plochý sekáč SDS-Max HP*	400	25	1	1	4932459282	4058546002480	387,60	469,00
	400	25	20	1	4932459343	4058546010041	6983,47	8450,00
③ Špičatý sekáč SDS-Max	280	-	1	1	4932343734	4002395317509	222,31	269,00
	400	-	1	1	4932343735	4002395317516	293,39	355,00
	400	-	20	1	4932399302	4002395359165	4041,32	4890,00
	600	-	1	1	4932343736	4002395317523	338,02	409,00
④ Plochý sekáč SDS-Max	280	25	1	1	4932343737	4002395317530	255,37	309,00
	400	25	1	1	4932343738	4002395317547	293,39	355,00
	400	25	20	1	4932399303	4002395359172	4041,32	4890,00
	600	25	1	1	4932343739	4002395317554	362,81	439,00
⑤ Široký sekáč SDS-Max	400	50	1	1	4932343743	4002395317592	454,55	550,00
	300	80	1	1	4932343744	4002395317608	607,44	735,00
⑥ Sekáč SDS-Max na odstraňování obkladů	300	115	1	1	4932343745	4002395317615	1033,06	1250,00
	300	80	1	1	4932399234	4002395358489	561,98	680,00
⑦ Sekací dláto na drážky SDS-Max	300	26	1	1	4932343740	4002395317561	574,38	695,00
⑧ Rycí sekáč SDS-Max	400	110	1	1	4932343747	4002395317639	1347,11	1630,00
⑨ Nástroj na úpravu povrchu SDS-Max	240	50	1	1	4932352918	4002395375769	2355,37	2850,00
⑩ Zatlačovač uzemňovacích tyčí SDS-Max	220	Ø 13.3	1	1	4932451354	4002395159031	1272,73	1540,00
	220	Ø 16.6	1	1	4932451355	4002395159048	1272,73	1540,00
	220	Ø 22.2	1	1	4932451356	4002395159055	1818,18	2200,00
⑪ Sekáč SDS-Max na demontáž zubů	215	11	1	1	4932464298	4058546222437	326,83	395,00
	215	14	1	1	4932464910	4058546228552	363,93	440,00
⑫ SDS-Max sekáč na odstranění malty	280	38	1	1	4932472031	4058546324278	2702,48	3270,00



NOVĚ

PCHDE - UNIVERZÁLNÍ SYSTÉM NA ODSÁVÁNÍ PRACHU ZE SEKÁNÍ

Univerzální řešení pro odsávání prachu pasuje ke všem značkám SDS-Max kladiv.

Odebere až 90% prachu ze sekání

ŠETŘÍ VZÁCNÝ ČAS PŘI ÚKLIDU PO DOKONČENÍ SEKÁNÍ

Pasuje na vysavače MILWAUKEE® díky snadnému a pevnému upínacímu systému

Lze použít pouze u typu DE sekáčů, které jsou uvedeny níže.

Tyto náhradní díly jsou k dispozici pro rychlou obratnost: pružina (4931328988), gumové kroužky (5 ks) (4931455278), hlavní pouzdro (4931449576) a přední hadice s plastovým nosem (4931455277)



Charakteristika produktu	Množství v balíku	Objednáací množství	Obj. č.	EAN kód	Cena bez DPH Kč	Cena s DPH Kč
PCHDE: obsahuje 1 x špičatý sekáč SDS-Max	1	1	4932455280	4002395247943	2487,60	3010,00
PCHDE: Obsahuje 1x SDS-Max plochý sekáč	1	1	4932455275	4002395247936	2487,60	3010,00
SDS-Max špičatý sekáč dlouhý 400 mm	1	1	4932455144	4002395247981	504,13	610,00
DE Plochý sekáč SDS-Max dlouhý 400 mm	1	1	4932455145	4002395247974	504,13	610,00

Sekáče s upínací stopkou K-Hex 21 mm

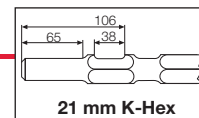

Charakteristika produktu	Celková délka (mm)	Šířka plátku (mm)	Množství v balíku	Objednávací množství	Obj. č.	EAN kód	Cena bez DPH Kč	Cena s DPH Kč
	380	-	1	1	4932399251	4002395358632	293,39	355,00
① Špičatý sekáč s upínací stopkou K-Hex 21 mm	450	-	1	1	4932399252	4002395358649	305,79	370,00
	600	-	1	1	4932399253	4002395358656	371,90	450,00
	380	25	1	1	4932399256	4002395358687	314,05	380,00
② Plochý sekáč s upínací stopkou K-Hex 21 mm	450	25	1	1	4932399257	4002395358694	326,45	395,00
	600	25	1	1	4932399258	4002395358700	429,75	520,00
	300	50	1	1	4932399260	4002395358724	570,25	690,00
③ Široký plochý sekáč s upínací stopkou K-Hex 21 mm	300	75	1	1	4932399261	4002395358731	628,10	760,00
	533	110	1	1	4932399264	4002395358762	1785,12	2160,00
④ Rycí sekáč s upínací stopkou K-Hex 21 mm	222	∅ 12	1	1	4932399265	4002395358779	1942,15	2350,00
⑤ Zatloukač uzemňovacích tyčí s upínací stopkou K-Hex 21 mm	222	∅ 16	1	1	4932399266*	4002395358786		
	222	∅ 25	1	1	4932399269	4002395358816	2008,26	2430,00



21 mm K-Hex / SDS-Max speciální příslušenství

Pěchovací nástroje

Aplikace: Vhodné pro zhuťování zeminy a podkladu před vyléváním betonu. Zpevňování podkladového materiálu výkopů. Požadován univerzální kužel - dřík.

Charakteristika produktu	Šířka (mm) A	Pracovní délka (mm) B	Množství v balíku	Objednací množství	Obj. č.	EAN kód	Cena bez DPH Kč	Cena s DPH Kč
Pěch pro udusání zeminy	120	120	1	1	4932399270	4002395358823	1264,46	1530,00

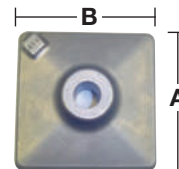

Nástroje na úpravu povrchu

Aplikace: Zdrsnění betonu před natíráním, tedy na nerovné nebo nejednotlivé podlahy a stěny, které musejí být před nanesením nové vrstvy nátěru zdrsněny. Požadován univerzální kužel - dřík.

Charakteristika produktu	Délka (mm) A	Šířka (mm) B	Množství v balíku	Objednací množství	Obj. č.	EAN kód	Cena bez DPH Kč	Cena s DPH Kč
Nástroj na úpravu povrchu (16 zubů)	50	50	1	1	4932399279	4002395358915	818,18	990,00

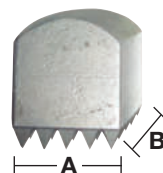

Nástroje pro čištění podlah

Aplikace: Odstraňování lepidel z dlažby, barev a jiných nečistot z podlah. Požadováno univerzální kuželové uchycení.

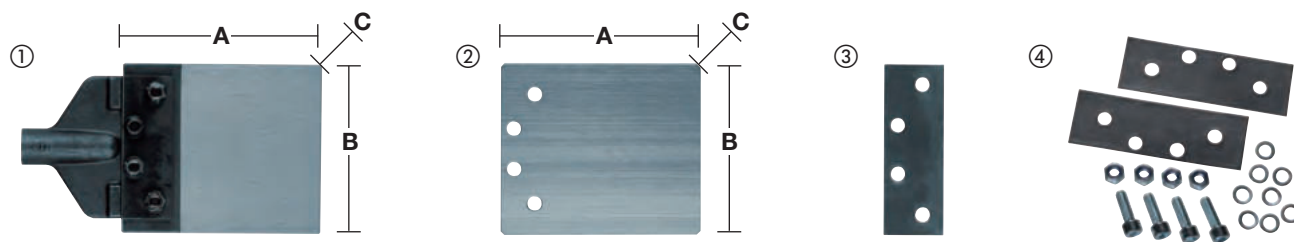

Charakteristika produktu	Délka pilového plátku (mm) A	Šířka plátku (mm) B	Tloušťka (mm) C	Množství v balíku	Objednací množství	Obj. č.	EAN kód	Cena bez DPH Kč	Cena s DPH Kč
1 Nástroje pro čištění podlah s listem 2 mm. Požadováno univerzální kuželové uchycení	180	150	2	2	1	4932399272	4002395358847	2685,95	3250,00
2 Náhradní list 2 mm	180	150	2	1	1	4932399273	4002395358854	466,94	565,00
3 Náhradní upínací sada				1	1	4932399275	4002395358878	454,55	550,00
4 Servisní set 2 těsnění, 4 matice, 4 šrouby, 8 podložek				18	1	4932352300	4002395369591	371,90	450,00

Univerzální kužely - dříky



Charakteristika produktu	Celková délka (mm) A	Množství v balíku	Objednací množství	Obj. č.	EAN kód	Cena bez DPH Kč	Cena s DPH Kč
1 Univerzální kuželový úchyt SDS-Max	300	1	1	4932343771	4002395317745	702,48	850,00
2 Univerzální kuželový držák 21 mm K-Hex	300	1	1	4932399280	4002395358922	247,11	299,00
	450	1	1	4932399281	4002395358939	280,99	340,00

Ochrana proti prachu

Chrání proti pronikání prachu a nečistot do rukojeti nástroje při používání lopatkových sekáčů a ovladačů zemních tyčí.

Charakteristika produktu	Množství v balíku	Objednací množství	Obj. č.	EAN kód	Cena bez DPH Kč	Cena s DPH Kč
Matice protiprachového krytu.	1	1	9170086960	4002395565504		



Sekáče se šestihrannou upínací stopkou 28 mm

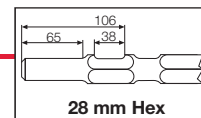

Charakteristika produktu	Celková délka (mm)	Šířka plátku (mm)	Množství v balíku	Objednávací množství	Obj. č.	EAN kód	Cena bez DPH Kč	Cena s DPH Kč
① Špičatý sekáč s upínacím šestihranem 28 mm	400	-	1	1	4932459774	4058546029463	776,86	940,00
② 28 mm Hex 400 x 35 mm plochý sekáč	400	35	1	1	4932459775	4058546029470	818,18	990,00
③ Široký plochý sekáč s upínacím šestihranem 28 mm	400	80	1	1	4932459776	4058546029487	2057,85	2490,00
④ Rycí sekáč s upínacím šestihranem 28 mm	400	125	1	1	4932459777	4058546029494	2057,85	2490,00
⑤ Sekáč na asfalt s upínacím šestihranem 28 mm	400	90	1	1	4932459778	4058546029500	2471,07	2990,00
⑥ Kuželový držák nástrojů 28mm K-Hex	-	-	1	1	4932459779	4058546029517	933,88	1130,00
⑦ Pěchovací deska s upínacím šestihranem 28 mm	200	200	1	1	4932459780	4058546029524	1561,98	1890,00

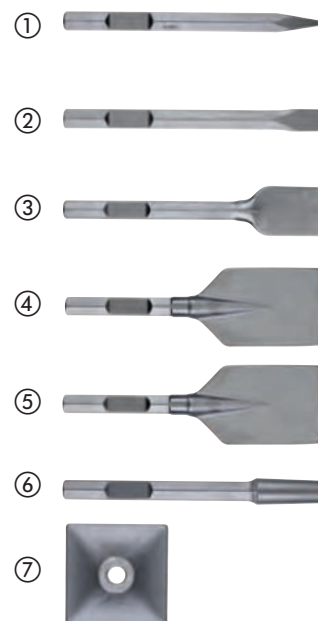



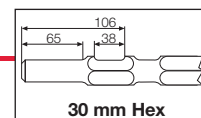



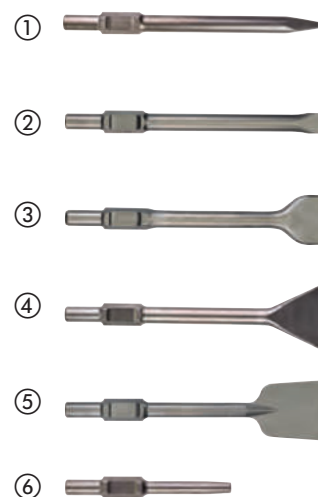



Sekáče se šestihrannou upínací stopkou 30 mm

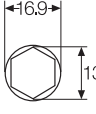
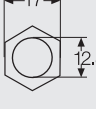
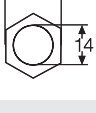

Charakteristika produktu	Celková délka (mm)	Šířka plátku (mm)	Množství v balíku	Objednávací množství	Obj. č.	EAN kód	Cena bez DPH Kč	Cena s DPH Kč
① Špičatý sekáč s upínacím šestihranem 30 mm	400	-	1	1	4932464162	4058546221072	841,32	1018,00
② Plochý sekáč s upínacím šestihranem 30 mm	400	32	1	1	4932464163	4058546221089	884,30	1070,00
③ Široký plochý sekáč s upínacím šestihranem 30 mm	400	75	1	1	4932464164	4058546221096	2057,02	2489,00
④ Rycí sekáč s upínacím šestihranem 30 mm	400	100	1	1	4932464165	4058546221102	2326,45	2815,00
⑤ Sekáč na asfalt s upínacím šestihranem 30 mm	400	90	1	1	4932464166	4058546221119	2144,63	2595,00
⑥ Kuželový držák nástrojů s upínacím šestihranem 30 mm	-	-	1	1	4932464167	4058546221126	632,23	765,00

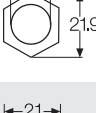
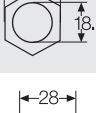

Název			Vhodné pro
① SDS-plus	Vrták		AEG, MILWAUKEE®, Bosch, Dewalt, Hilti, Hitachi, Kango, Makita, Ryobi
① SDS-plus	Sekáč		AEG, MILWAUKEE®, Bosch, Dewalt, Hilti, Hitachi, Kango, Makita, Ryobi
② SDS-Max	Vrták		AEG, MILWAUKEE®, Bosch, Dewalt, Hilti, Hitachi, Kango, Makita, Ryobi
② SDS-Max	Sekáč		AEG, MILWAUKEE®, Bosch, Dewalt, Hilti, Hitachi, Kango, Makita, Ryobi
③ Drážkový hřídel	Vrták		AEG, MILWAUKEE®, Bosch, Dewalt, Hilti, Hitachi, Kango, Makita, Metabo
④ Točivý drážkový hřídel	Sekáč		AEG, MILWAUKEE®, Bosch, Dewalt, Hilti, Hitachi, Kango, Makita, Metabo
⑤ 13 mm Hexagon	Vrták		Hitachi, Makita
⑥ 17 mm Hexagon	Sekáč		Hitachi, Makita
⑦ 19 mm K-Hexagon	Sekáč		Kango
⑧ 19 mm Hexagon	Sekáč		AEG, MILWAUKEE®, Bosch, Dewalt, Ryobi
⑨ 21 mm K-Hexagon	Vrták		Hitachi, Kango, Makita, MILWAUKEE®
⑩ 21 mm K-Hexagon	Sekáč		Hitachi, Kango, Makita, MILWAUKEE®
⑪ 28 mm K-Hexagon	Sekáč		AEG, MILWAUKEE®
⑫ 32 mm Hexagon	Sekáč		Atlas Copco, Kango, MILWAUKEE®

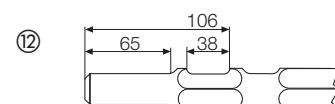
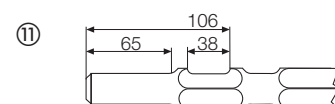
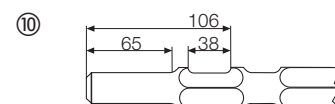
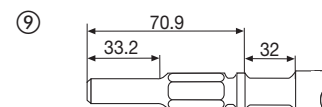
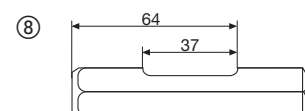
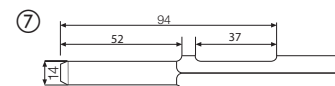
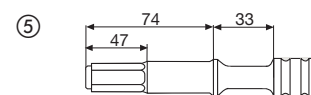
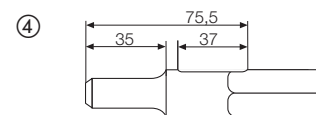
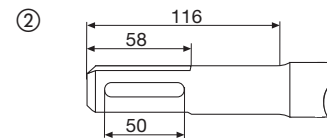
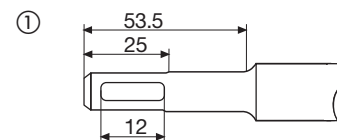

Vrtáky do betonu - s válcovou stopkou - DIN 8039

Diamantem broušená karbidová špička se dvěma řeznými hranami.

Pro vrtání v cihlách, dlaždicích, keramice, betonu, omítce, brídicových deskách a blocích z plynového betonu.

Vyrobeno v Německu.

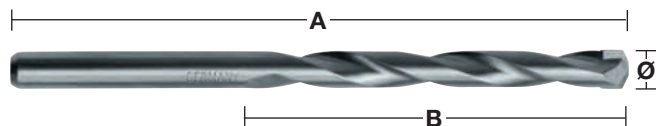

Ø (mm)	Celková délka (mm) A	Pracovní délka (mm) B	Množství v balíku	Objednací množství	Obj. č.	EAN kód	Cena bez DPH Kč	Cena s DPH Kč
3	70	40	1	1	4932363630	4002395332007	35,54	43,00
3.5	80	45	1	1	4932399916	4002395365746	35,54	43,00
4	85	50	1	1	4932363631	4002395332014	23,14	28,00
4.5	85	50	1	1	4932363632	4002395332021	35,54	43,00
5	85	50	1	1	4932363633	4002395332038	23,14	28,00
5	150	90	1	1	4932363634	4002395332045	47,11	57,00
5.5	85	50	1	1	4932363635	4002395332052	35,54	43,00
5.5	150	90	1	1	4932367035	4002395333998	47,11	57,00
6	100	60	1	1	4932363636	4002395332069	35,54	43,00
6	150	90	1	1	4932363637	4002395332076	47,11	57,00
6	200	150	1	1	4932399383	4002395360000	57,02	69,00
6	600	550	1	1	4932352506	4002395371648	189,26	229,00
6.5	100	60	1	1	4932363638	4002395332083	35,54	43,00
6.5	150	90	1	1	4932367036	4002395334605	57,02	69,00
7	100	60	1	1	4932363639	4002395332090	47,11	57,00
7	150	90	1	1	4932367037	4002395334612	57,02	69,00
7.5	100	60	1	1	4932399917	4002395365753	47,11	57,00
8	120	80	1	1	4932363640	4002395332106	47,11	57,00
8	200	150	1	1	4932363641	4002395332113	81,82	99,00
8	400	350	1	1	4932399384	4002395360017	152,89	185,00
8	600	550	1	1	4932352507	4002395371655	231,40	280,00
8.5	120	80	1	1	4932363642	4002395332120	70,25	85,00
9	120	80	1	1	4932363643	4002395332137	57,02	69,00
9.5	120	80	1	1	4932399919	4002395365777	70,25	85,00
10	120	80	1	1	4932363644	4002395332144	57,02	69,00
10	200	150	1	1	4932363645	4002395332151	104,96	127,00
10	400	350	1	1	4932399385	4002395360024	164,46	199,00
10	600	550	1	1	4932352508	4002395371662	293,39	355,00
11	150	85	1	1	4932363646	4002395332168	70,25	85,00
12	150	85	1	1	4932363647	4002395332175	70,25	85,00
12	200	150	1	1	4932363648	4002395332182	128,10	155,00
12	400	350	1	1	4932399386	4002395360031	164,46	199,00
12	600	550	1	1	4932352510	4002395371686	363,64	440,00
13	150	90	1	1	4932363649	4002395332199	104,96	127,00
13	400	350	1	1	4932352512	4002395371709	231,40	280,00
14	150	90	1	1	4932363650	4002395332205	115,70	140,00
14	400	350	1	1	4932399387	4002395360048	190,08	230,00
14	600	550	1	1	4932352513	4002395371716	256,20	310,00
15	160	100	1	1	4932399380	4002395359974	139,67	169,00
16	160	100	1	1	4932373914	4002395353446	139,67	169,00
16	400	350	1	1	4932399388	4002395360055	247,11	299,00
16	600	550	1	1	4932352514	4002395371723	268,60	325,00
18	160	100	1	1	4932399229	4002395358434	173,55	210,00
18	400	350	1	1	4932352515	4002395371730	305,79	370,00
20	160	100	1	1	4932399230	4002395358441	210,74	255,00
20	400	350	1	1	4932399389	4002395360062	384,30	465,00
20	600	550	1	1	4932352516	4002395371747	491,74	595,00
22	400	350	1	1	4932352517*	4002395371754		
① Sada vrtáků do betonu (5 ks). Ø 4 / 5 / 6 / 8 / 10 mm.			5	1	4932352333	4002395369928	175,21	212,00
② Sada vrtáků do betonu (8 ks). Ø 3 / 4 / 5 / 6 / 7 / 8 / 9 / 10 mm.			8	1	4932352334	4002395369935	351,24	425,00

①



②



Super vrtáky do betonu - s válčovou stopkou - DIN 8039

Tyto velmi kvalitní vrtáky do betonu mají jedinečně tvarovanou špičku s centrováním a s H-spirálovou drážkou pro dosažení maximální rychlosti vrtání a delší životnosti pro vrtání do tak tvrdých materiálů jako je beton, plynový beton, zdivo, lomový či umělý kámen, keramické dlaždice, břidlice nebo žula.

Od Ø12 mm jsou vrtáky vybaveny zfrézovanou stopkou, aby nedocházelo k prokluzování ve sklíčidle. Vyrobeno v Německu.

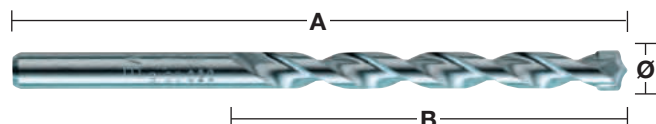

Ø (mm)	Celková délka (mm) A	Pracovní délka (mm) B	Množství v balíku	Objednací množství	Obj. č.	EAN kód	Cena bez DPH Kč	Cena s DPH Kč	
3	70	40	1	1	4932399394	4002395360116	35,54	43,00	
4	85	50	1	1	4932399395	4002395360123	47,11	57,00	
5	85	50	1	1	4932399396	4002395360130	47,11	57,00	
5.5	85	50	1	1	4932399397	4002395360147	47,11	57,00	
6	100	60	1	1	4932399398	4002395360154	47,11	57,00	
6.5	100	60	1	1	4932399399	4002395360161	47,11	57,00	
7	100	60	1	1	4932399400	4002395360178	57,02	69,00	
8	120	80	1	1	4932399401	4002395360185	57,02	69,00	
9	120	80	1	1	4932399402	4002395360192	69,42	84,00	
10	120	80	1	1	4932399403	4002395360208	70,25	85,00	
12	150	90*	1	1	4932399404	4002395360215	93,39	113,00	
14	150	90*	1	1	4932399405	4002395360222	139,67	169,00	
15	160	100*	1	1	4932399406	4002395360239	197,52	239,00	
16	160	100*	1	1	4932399407	4002395360246	222,31	269,00	
18	160	100*	1	1	4932399408	4002395360253	326,45	395,00	
20	160	100*	1	1	4932399409	4002395360260	326,45	395,00	
①	Sada vrtáků „Super“ do betonu (5 ks) Ø 4 / 5 / 6 / 8 / 10 mm.			5	1	4932352336	4002395369959	280,99	340,00
②	Sada vrtáků „Super“ do betonu (7 ks) Ø 4 / 5 / 5,5 / 6 / 7 / 8 / 10 mm			7	1	4932352337	4002395369966	466,94	565,00

* s zfrézovanou stopkou



Univerzální vrtáky

Tyto vrtáky s ostřím z karbidu wolframu (TCT) provrtají kov, dřevo a kámen - pouze v rotačním režimu.

Tyto vrtáky nelze používat v přiklepovém režimu.

Ideální pro profesionály, kteří ocení použití jednoho vrtáku pro mnoho materiálů zároveň.

Vyrobeno v Německu.

①

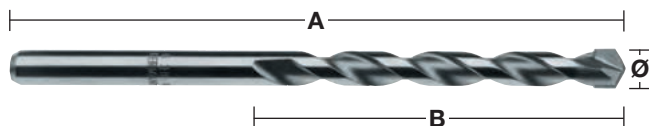

Ø (mm)	Celková délka (mm) A	Pracovní délka (mm) B	Množství v balíku	Objednávací množství	Obj. č.	EAN kód	Cena bez DPH Kč	Cena s DPH Kč
3	70	40	1	1	4932430147	4002395378081	81,82	99,00
4	85	50	1	1	4932430148	4002395378098	81,82	99,00
5	85	50	1	1	4932430149	4002395378104	81,82	99,00
5.5	85	50	1	1	4932430150	4002395378111	81,82	99,00
5.5	150	90	1	1	4932430151	4002395378128	106,61	129,00
6	100	60	1	1	4932430152	4002395378135	81,82	99,00
6	150	90	1	1	4932430153	4002395378142	93,39	113,00
6	200	150	1	1	4932430154	4002395378159	128,10	155,00
6.5	150	90	1	1	4932430155	4002395378166	106,61	129,00
6.5	200	150	1	1	4932430156	4002395378173	128,10	155,00
7	100	60	1	1	4932430157	4002395378180	93,39	113,00
8	120	80	1	1	4932430158	4002395378197	81,82	99,00
8	250	200	1	1	4932430159	4002395378203	128,10	155,00
10	120	80	1	1	4932430160	4002395378210	106,61	129,00
10	250	200	1	1	4932430161	4002395378227	164,46	199,00
12	150	90	1	1	4932430162	4002395378234	139,67	169,00
① Sada různých vrtáků (7 ks) Ø 3 / 4 / 5 / 6 / 6 / 8 / 10 mm			7	1	4932352335	4002395369942	524,79	635,00
Sada různých vrtáků (7 ks). Ø 4 / 5 / 5,5 / 6 / 7 / 8 / 10 mm.			7	1	4932352836	4002395374946	582,64	705,00

Vrtáky do skla a dlaždic

Vhodné pro sklo, dlaždice, zrcadla, keramiku.

Vyrobeno v Německu.

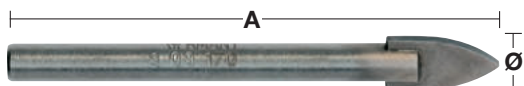

Ø (mm)	Celková délka (mm) A	Množství v balíku	Objednávací množství	Obj. č.	EAN kód	Cena bez DPH Kč	Cena s DPH Kč
3	90	1	1	4932399393	4002395360109	57,02	69,00
4	90	1	1	4932363884	4002395333585	70,25	85,00
5	90	1	1	4932363885	4002395333592	70,25	85,00
6	90	1	1	4932363886	4002395333608	81,82	99,00
8	95	1	1	4932363887	4002395333615	106,61	129,00
10	100	1	1	4932363888	4002395333622	128,10	155,00

SHOCKWAVE IMPACT DUTY



Speciální hadovitý vrták do dřeva

Pro použití se všemi síťovými i akumulátorovými vrtačkami a rázovými utahováký.
Vrtání rázovými utahováký umožňuje vrtat otvory s menším úsilím, jednou rukou, na žebríku a nad hlavou s menším nebezpečím zranění způsobeným zablokováním nástroje.
Proces speciálního zónového zakalení zaručuje tvrdost stopky, odolnost hrotu a elasticitu korpusu.
Nová geometrie hlavy MILWAUKEE® Through-Center s hlavní řeznou hranou je vycentrována v ose se středem tažného šroubu.
Úhel záběru 20° hlavní řezné hrany zaručuje rychlý odvod třísky.
Leštěný a práškovou technologií pokrytý povrch spirály vytváří nepřivíravý povrch, který zvyšuje rychlost vynášení třísek, spirála se neucpává a zvyšuje se samořezná schopnost.
Stopy po frézování jsou vyhlazeny poslední operací a vytvoří se naprosto hladký povrch.
Lewis spirála má větší a širší vybrání pro optimální odvádění třísek.
Precizně broušené břity vrtají hladké, čisté otvory.
Břity lze brousit.
Se sklíčidlem 7/16". Pro použití rázových utahováký se čtyřhranem 1/2" je nutný adaptér 48660061.
Pro vrtání do měkkého a tvrdého dřeva, mokrého a obráběného dřeva, překližky, dřevotřísky, kombinovaných materiálů, laminovaných lišt, panelů, exotických dřev, např. bongossi, iroko, teak, buk, dub atp.
Pro vrtání do měkkého a tvrdého dřeva, mokrého a obráběného dřeva, překližky, dřevotřísky, kombinovaných materiálů, laminovaných lišt, panelů, exotických dřev, např. bongossi, iroko, teak, buk, dub atp.



Hadovité vrtáky do dřeva - krátké

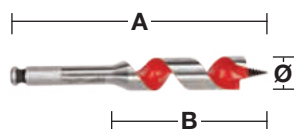

Řada koncipovaná v menších délkách pro vrtání v těsných a velmi obtížně přístupných místech.

Ø (mm)	Celková délka (mm) A	Pracovní délka (mm) B	Upnutí	Množství v balíku	Objednací množství	Obj. č.	EAN kód	Cena bez DPH Kč	Cena s DPH Kč
18	153	100	7/16" Hex	1	1	48130683	045242091379	268,60	325,00
20	153	100	7/16" Hex	1	1	48130813	045242091522	268,60	325,00
22	153	100	7/16" Hex	1	1	48130873	045242091638	329,75	399,00
25	153	100	7/16" Hex	1	1	48131003	045242091782	371,07	449,00
28	153	100	7/16" Hex	1	1	48131123	045242091935	421,49	510,00
32	153	100	7/16" Hex	1	1	48131253	045242092031	549,59	665,00

Hadovité vrtáky do dřeva - dlouhé

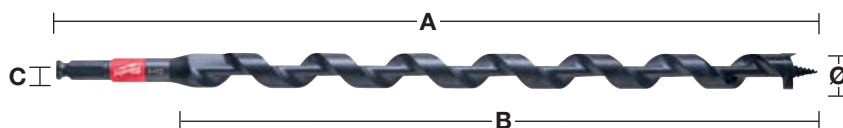

Ø (mm)	Celková délka (mm) A	Pracovní délka (mm) B	Upnutí	Množství v balíku	Objednací množství	Obj. č.	EAN kód	Cena bez DPH Kč	Cena s DPH Kč
14	460	395	7/16" Hex	1	1	48136754	045242518999	479,34	580,00
16	460	395	7/16" Hex	1	1	48136756	045242519002	504,13	610,00
18	460	395	7/16" Hex	1	1	48136758	045242500994	549,59	665,00
19	460	395	7/16" Hex	1	1	48136759	045242519019	574,38	695,00
20	460	395	7/16" Hex	1	1	48136760	045242501007	619,01	749,00
22	460	395	7/16" Hex	1	1	48136762	045242519033	665,29	805,00
26	460	395	7/16" Hex	1	1	48136766	045242501014	842,98	1020,00
29	460	395	7/16" Hex	1	1	48136769	045242519057	1004,13	1215,00
Sada spirálových vrtáků 4 ks v pouzdru Ø 14 / 16 / 18 / 20 x 470 mm				4	1	48136780	045242005383	2528,93	3060,00

Systemové příslušenství

Charakteristika produktu	Množství v balíku	Objednací množství	Obj. č.	EAN kód	Cena bez DPH Kč	Cena s DPH Kč
Adaptér: z 1/2" čtvercového na 7/16" a šestihran. 11 mm. Pro 7/16" samořezné a příklepové spirálové vrtáky.	1	1	48660061	045242155118	503,31	609,00



Rychlost vrtání do dřeva

Dole uvedená tabulka poskytuje informace o doporučených otáčkách na dosažení nejefektivnější rychlosti vrtání. Tabulka slouží jen na informování uživatele, skutečně ideální otáčky závisí na uživateli a na vrtaném materiálu. To prodlužuje životnost nástroje.

Spirálové vrtáky

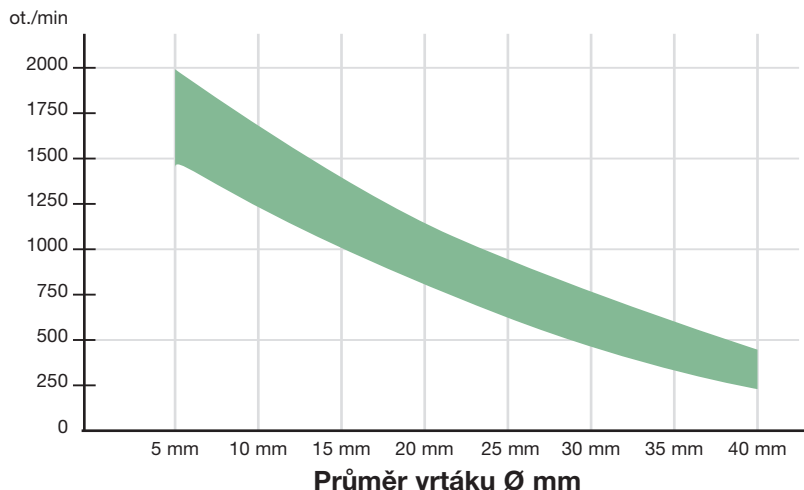

Rozsah optimálních otáček v ot./min

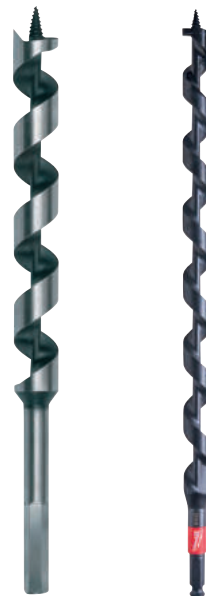

Forstnerovy vrtáky / Samořezné vrtáky

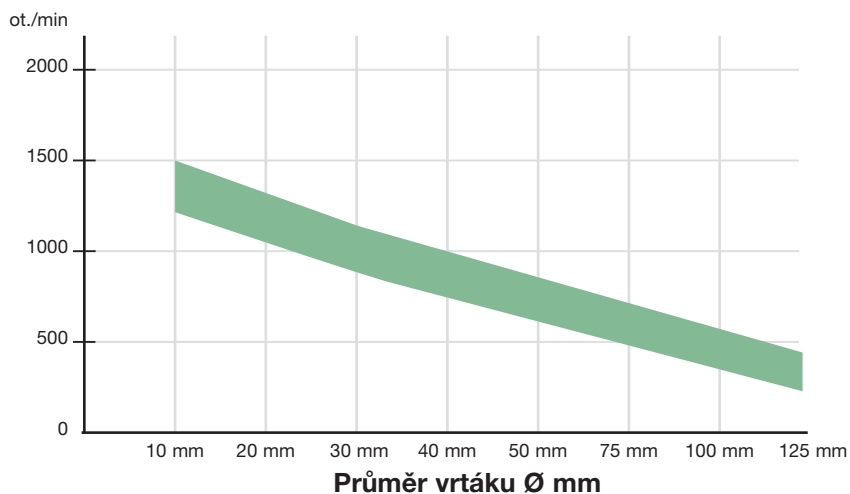

Rozsah optimálních otáček v ot./min



Spirálové vrtáky do dřeva

Pro náročné přesné vrtání do měkkého a tvrdého dřeva, dlouhých profilových nosníků, hranolů, podlahových desek, dřevotřísky a překližky. Lewisovo spirálové provedení pro rychlé odvádění třísky. Šestihránná stopka zajišťuje bezpečné upínání.

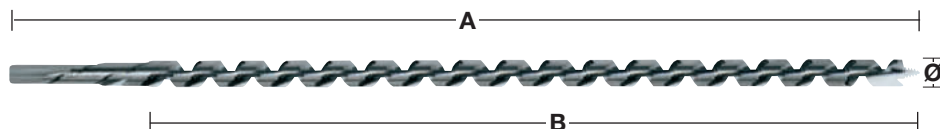

Ø (mm)	Celková délka (mm) A	Pracovní délka (mm) B	Upnutí	Množství v balíku	Objednací množství	Obj. č.	EAN kód	Cena bez DPH Kč	Cena s DPH Kč
6	230	155	6.5 mm Hex	1	1	4932430175	4002395378364	93,39	113,00
6	460	385	6.5 mm Hex	1	1	4932430176	4002395378371	139,67	169,00
8	230	155	6.5 mm Hex	1	1	4932363681	4002395331796	93,39	113,00
8	460	385	6.5 mm Hex	1	1	4932363688	4002395331710	139,67	169,00
10	230	155	8.5 mm Hex	1	1	4932363682	4002395331802	104,96	127,00
10	460	385	8.5 mm Hex	1	1	4932363689	4002395331727	139,67	169,00
10	600	530	8.5 mm Hex	1	1	4932363696	4002395331642	223,14	270,00
12	230	155	10 mm Hex	1	1	4932363683	4002395331819	115,70	140,00
12	460	385	10 mm Hex	1	1	4932363690	4002395331734	152,89	185,00
12	600	530	10 mm Hex	1	1	4932363697	4002395331659	268,60	325,00
14	230	155	11 mm Hex	1	1	4932363684	4002395331826	139,67	169,00
14	460	385	11 mm Hex	1	1	4932363691	4002395331741	189,26	229,00
14	600	530	11 mm Hex	1	1	4932363698	4002395331666	326,45	395,00
16	230	155	11 mm Hex	1	1	4932363685	4002395331833	152,89	185,00
16	460	385	11 mm Hex	1	1	4932363692	4002395331758	210,74	255,00
16	600	530	11 mm Hex	1	1	4932363699	4002395331673	351,24	425,00
18	230	155	11 mm Hex	1	1	4932363686	4002395331840	164,46	199,00
18	460	385	11 mm Hex	1	1	4932363693	4002395331765	247,11	299,00
18	600	530	11 mm Hex	1	1	4932363700	4002395331680	384,30	465,00
20	230	155	11 mm Hex	1	1	4932363687	4002395331857	197,52	239,00
20	460	385	11 mm Hex	1	1	4932363694	4002395331772	326,45	395,00
20	600	530	11 mm Hex	1	1	4932363701	4002395331697	446,28	540,00
22	230	155	11 mm Hex	1	1	4932373363	4002395347889	256,20	310,00
22	460	385	11 mm Hex	1	1	4932363695	4002395331789	329,75	399,00
22	600	530	11 mm Hex	1	1	4932363702	4002395331703	561,98	680,00
24	230	155	11 mm Hex	1	1	4932373364	4002395347896	293,39	355,00
24	460	385	11 mm Hex	1	1	4932373370	4002395348558	512,40	620,00
26	230	155	11 mm Hex	1	1	4932373365	4002395348503	326,45	395,00
26	460	385	11 mm Hex	1	1	4932373371	4002395348565	524,79	635,00
28	230	155	11 mm Hex	1	1	4932373366	4002395348510	384,30	465,00
28	460	385	11 mm Hex	1	1	4932373372	4002395348572	632,23	765,00
30	230	155	11 mm Hex	1	1	4932373367	4002395348527	454,55	550,00
30	460	385	11 mm Hex	1	1	4932373373	4002395348589	735,54	890,00
32	230	155	11 mm Hex	1	1	4932373368	4002395348534	504,13	610,00
32	460	385	11 mm Hex	1	1	4932373374	4002395348596	809,92	980,00
Spirálové vrtáky do dřeva 6 ks			Dřevěná schránka	6	1	4932373380	4002395349258	946,28	1145,00
① Ø 8 / 10 / 12 / 14 / 16 / 18 mm x 230 mm									



Forstnerovy vrtáky

Středící hrot pro přesné polohování vrtáku, obvodové břity zajišťují frézování bez otřepů. Hodí se pro vrtání do všech druhů přírodního měkkého i tvrdého dřeva.

Vyrobeno podle DIN 74836 E. Vhodné pro náročné použití při práci se všemi druhy přírodním měkkých i tvrdých dřev.

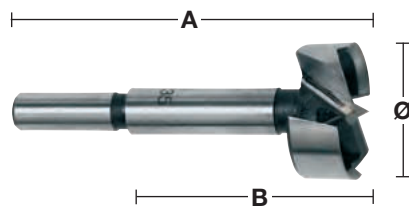

Ø (mm)	Celková délka (mm) A	Pracovní délka (mm) B	Upnutí	Množství v balíku	Objednávací množství	Obj. č.	EAN kód	Cena bez DPH Kč	Cena s DPH Kč
10	90	50	9.5 mm válcová stopka	1	1	4932363703	4002395331468	70,25	85,00
12	90	50	9.5 mm válcová stopka	1	1	4932363704	4002395331475	70,25	85,00
14	90	50	9.5 mm válcová stopka	1	1	4932363705	4002395331482	70,25	85,00
15	90	50	9.5 mm válcová stopka	1	1	4932363883	4002395333738	81,82	99,00
16	90	50	9.5 mm válcová stopka	1	1	4932363706	4002395331499	81,82	99,00
18	90	50	9.5 mm válcová stopka	1	1	4932363707	4002395331505	93,39	113,00
20	90	50	9.5 mm válcová stopka	1	1	4932363708	4002395331512	93,39	113,00
25	90	50	9.5 mm válcová stopka	1	1	4932363711	4002395331543	115,70	140,00
26	90	50	9.5 mm válcová stopka	1	1	4932363712	4002395331550	115,70	140,00
30	90	50	9.5 mm válcová stopka	1	1	4932363714	4002395331574	128,10	155,00
32	90	50	9.5 mm válcová stopka	1	1	4932363715	4002395331581	128,10	155,00
35	90	50	9.5 mm válcová stopka	1	1	4932363717	4002395331604	139,67	169,00
40	90	50	9.5 mm válcová stopka	1	1	4932363720	4002395331635	164,46	199,00
50	90	50	9.5 mm válcová stopka	1	1	4932373923	4002395353538	231,40	280,00
Sada 5 ks Forstnerových vrtáků ① Ø 15 / 20 / 25 / 30 / 35 mm				5	1	4932373379	4002395349241	561,98	680,00



SWITCHBLADE™ Samořezné vrtáky

Rychlost: Agresivní design šnekového podavače umožňuje rychlejší průnik vrtáku do dřeva s minimálním úsilím a zvyšuje celkovou rychlost vrtání.

Výměnné SWITCHBLADE™: Systém výměnných plátků SWITCHBLADE™ zajišťuje, že vaše nože budou vždy ostré jako břitva. Zvyšuje výkon, eliminuje prostoje na broušení a prodlužuje životnost plátku.

Aplikace: Vhodné pro všechny řemeslníky, elektrikáře, instalátéry a techniky HVAC, kteří se zabývají vrtáním otvorů do dřeva pro všechny druhy trubek, ventilačních komponentů a kabelových kanálů.

K samořeznému vrtáku jsou dodávány s: 2 nože, 2 výměnné řezné vrtáky, 2 přídržné šrouby a 1 klíč imbus.



Ø (mm)	Upnutí	Množství v balíku	Objednací množství	Obj. č.	EAN kód	Cena bez DPH Kč	Cena s DPH Kč
35	7/16" Hex	1	1	48255120	045242157471	512,40	620,00
38	7/16" Hex	1	1	48255125	045242157488	537,19	650,00
51	7/16" Hex	1	1	48255135	045242157495	644,63	780,00
54	7/16" Hex	1	1	48255140	045242157525	702,48	850,00
57	7/16" Hex	1	1	48255143	045242225903	735,54	890,00
65	7/16" Hex	1	1	48255150	045242157532	785,12	950,00



SWITCHBLADE™ Sada

Charakteristika produktu	Množství v balíku	Objednací množství	Obj. č.	EAN kód	Cena bez DPH Kč	Cena s DPH Kč
SWITCHBLADE™ Samořezné vrtáky sada 5 ks 4 x samořezné vrtáky SWITCHBLADE™: Ø 35 / 38 / 54 / 65 mm, prodloužení QUIK-LOK o dél. 140 mm, 4 x náhradní pilové plátky SWITCHBLADE™ (1 pro každý rozměr bitu), 4 x stavěcí šroub, 4 x přídržný šroub, 1 x klíč imbus	5	1	49225100	045242157686	2826,45	3420,00



SWITCHBLADE™ Náhradní plátky

Ø (mm)	Množství v balíku	Objednací množství	Obj. č.	EAN kód	Cena bez DPH Kč	Cena s DPH Kč
35	1	1	48255420	045242225842	57,85	70,00
38	1	1	48255425	045242225859	57,85	70,00
51	1	1	48255435	045242225866	57,85	70,00
54	1	1	48255440	045242225873	57,85	70,00
57	1	1	48255443	045242225880	57,85	70,00
65	1	1	48255450	045242226474	57,85	70,00



SWITCHBLADE™ servisní sada

1 x podávací šroub, 2 x stavěcí šroub, 1 x klíč imbus, 1 x skladovací box i pro náhradní SWITCHBLADE™

5	1	48255280	045242225934	95,04	115,00
---	---	----------	--------------	-------	--------

Samořezné vrtáky

Všechny velikosti mají vyměnitelný vodící vrták.

S každým vrtákem jsou dodávány dva vodící vrtáky.

Pomocí těchto vrtáků je možné vrtat velmi rychle s vynaložením minimálního úsilí i v nekompaktním dřevě.

Vnitřní řezné ostří piluje rádius otvoru a vytváří tak čisté, hladké otvory bez přitlaku.

K samořeznému vrtáku jsou dodávány 2 řezné vrtáky, 1 přídržný šroub a 1 klíč imbus.

Ø (mm)	Upnutí	Množství v balíku	Objednací množství	Obj. č.	EAN kód	Cena bez DPH Kč	Cena s DPH Kč
25	7/16" Hex	1	1	48251002	045242119028	304,96	369,00
29	7/16" Hex	1	1	48251122	045242119073	329,75	399,00
32	7/16" Hex	1	1	48251252	045242119127	384,30	465,00
35	7/16" Hex	1	1	48251372	045242119172	446,28	540,00
38	7/16" Hex	1	1	48251502	045242119226	504,13	610,00
44	7/16" Hex	1	1	48251752	045242119271	528,93	640,00
51	7/16" Hex	1	1	48252002	045242119325	595,04	720,00
54	7/16" Hex	1	1	48252122	045242119370	632,23	765,00
57	7/16" Hex	1	1	48252252	045242119424	677,69	820,00
65	7/16" Hex	1	1	48252562	045242119479	710,74	860,00
Stavěcí šroub s závit s velkým skokem 1/4".		1	1	48286870	045242122707	47,93	58,00
Imbusový klíč 1/8" na všechny hřídele		1	1	49960060	045242221455		
Sada upevňovacích šroubů pro vrtáky do 65 mm		1	1	06832625	-		



Velké samořezné vrtáky

Velké samořezné vrtáky velikosti 76, 92 a 116 mm mají dvojitě vnitřní řezné plátky, které upilují poloměr otvoru a zaručují čisté, hladké otvory bez přitlaku.

Vyměnitelný dřík.

Ø (mm)	Upnutí	Množství v balíku	Objednací množství	Obj. č.	EAN kód	Cena bez DPH Kč	Cena s DPH Kč
76	3 řezné plošky	1	1	48253001	045242119509	809,92	980,00
92	3 řezné plošky	1	1	48253621	045242119554	842,98	1020,00
116	3 řezné plošky	1	1	48254621	045242119608	1318,18	1595,00
Výměnná hřídel.		1	1	48070201	045242088904	177,69	215,00
Stavěcí šroub s obyčejným závit.		1	1	48286880	045242122806	70,25	85,00
Set upevňovacích šroubů pro vrtáky nad 76mm		1	1	06833150	-		
Klíč imbus 5/32"		1	1	49960070	045242221554	12,40	15,00



Samořezné vrtáky sada

Charakteristika produktu	Množství v balíku	Objednací množství	Obj. č.	EAN kód	Cena bez DPH Kč	Cena s DPH Kč
Sada vrtáků 7 ks						
Samořezné vrtáky Ø 25 / 29 / 32 / 38 / 44 / 54 / 65 mm, 140 mm prodloužení a stavěcí šrouby	7	1	49220130	045242180301	2578,51	3120,00



Prodloužení

Pro samořezné vrtáky, hodvitě vrtáky a kruhové pilky (s průměrem 25 mm / 1" a více) a s uchycením Hex 7/16"

Celková délka (mm) A	Množství v balíku	Objednací množství	Obj. č.	EAN kód	Cena bez DPH Kč	Cena s DPH Kč
① 140	1	1	48281030	045242122653		
300	1	1	48284006	045242122516	256,20	310,00
② 450	1	1	48284011	045242122561	371,90	450,00
600	1	1	48284016	045242122615	421,49	510,00

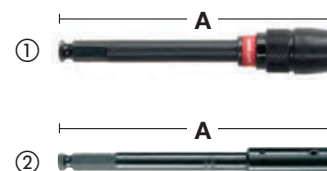

Vrtáky do dřeva s centrovacím trnem a řeznou hranou - DIN 7487 E

Vhodné pro vrtání do tvrdých dřevotřískových desek, překližek a všech druhů tvrdého a měkkého dřeva. Vyrobeno podle DIN 7487 E.

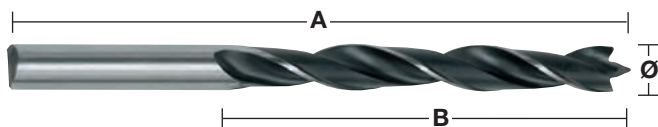

Ø (mm)	Celková délka (mm) A	Pracovní délka (mm) B	Upnutí	Množství v balíku	Objednávací množství	Obj. č.	EAN kód	Cena bez DPH Kč	Cena s DPH Kč
3	60	33	3 mm válcová stopka	1	1	4932363651	4002395331307	12,40	15,00
4	75	43	4 mm válcová stopka	1	1	4932363652	4002395331314	23,14	28,00
5	86	52	5 mm válcová stopka	1	1	4932363653	4002395331321	23,14	28,00
6	97	60	6 mm válcová stopka	1	1	4932363654	4002395331338	23,14	28,00
7	109	69	7 mm válcová stopka	1	1	4932363655	4002395331345	23,14	28,00
8	117	75	8 mm válcová stopka	1	1	4932363656	4002395331352	23,14	28,00
9	125	80	9 mm válcová stopka	1	1	4932363657	4002395331369	23,14	28,00
10	133	87	10 mm válcová stopka	1	1	4932363658	4002395331376	23,14	28,00
11	142	89	10 mm válcová stopka	1	1	4932363659	4002395331383	35,54	43,00
12	151	96	10 mm válcová stopka	1	1	4932363660	4002395331390	35,54	43,00
13	151	96	10 mm válcová stopka	1	1	4932363661	4002395331406	47,11	57,00
14	151	97	10 mm válcová stopka	1	1	4932363662	4002395331413	47,11	57,00
15	151	97	10 mm válcová stopka	1	1	4932363663	4002395331420	57,02	69,00
16	151	97	10 mm válcová stopka	1	1	4932363664	4002395331437	70,25	85,00
18	180	120	10 mm válcová stopka	1	1	4932363665	4002395331444	106,61	129,00
20	200	130	10 mm válcová stopka	1	1	4932363666	4002395331451	139,67	169,00
① Vrtáky do dřeva, sada 5 ks. Ø 4 / 5 / 8 / 10 mm.			Plastová kazeta	5	1	4932352465	4002395371242	93,39	113,00
② Vrtáky do dřeva, sada 8 ks. Ø 3 / 4 / 5 / 6 / 7 / 8 / 9 / 10 mm.			Plastová kazeta	8	1	4932352466	4002395371259	139,67	169,00

Ploché frézovací vrtáky

Rychlé vrtání velkých průměrů.

Vhodné pro vrtání v přírodním tvrdém a měkkém dřevu a dřevotříse.

Ideální pro dveřní zámky, základy, elektrikářské a instalátorské práce.

1/4" šestihran (DIN E 6.3) pro přímé vložení do elektrického nástroje nebo bezpečné upnutí do sklíčidla.

Vybroušený střední hrot umožňuje přesné nastavení a ostrá křídla (nevztahuje se na 6 a 8 mm) zlepšují provedení řezu.

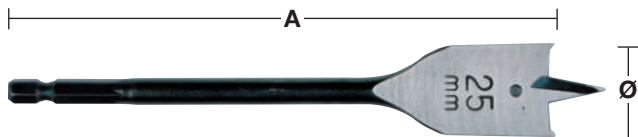

①

Ø (mm)	Celková délka (mm) A	Množství v balíku	Objednávací množství	Obj. č.	EAN kód	Cena bez DPH Kč	Cena s DPH Kč
6	152	1	1	4932352487	4002395371457	35,54	43,00
6	400	1	1	4932352488	4002395371464	128,10	155,00
8	152	1	1	4932363130	4002395332618	34,71	42,00
8	400	1	1	4932352489	4002395371471	128,10	155,00
10	152	1	1	4932363131	4002395332625	34,71	42,00
10	400	1	1	4932352490	4002395371488	128,10	155,00
12	152	1	1	4932363132	4002395332632	47,93	58,00
12	400	1	1	4932352491	4002395371495	139,67	169,00
13	152	1	1	4932363133	4002395332649	47,93	58,00
13	400	1	1	4932352492	4002395371501	139,67	169,00
14	152	1	1	4932363134	4002395332656	47,93	58,00
14	400	1	1	4932352493	4002395371518	139,67	169,00
16	152	1	1	4932363135	4002395332663	57,02	69,00
16	400	1	1	4932352494	4002395371525	139,67	169,00
18	152	1	1	4932363136	4002395332670	57,02	69,00
18	400	1	1	4932352495	4002395371532	164,46	199,00
19	152	1	1	4932363137	4002395332687	57,02	69,00
19	400	1	1	4932352496	4002395371549	164,46	199,00
20	152	1	1	4932363138	4002395332694	57,02	69,00
20	400	1	1	4932352497	4002395371556	175,21	212,00
22	152	1	1	4932363139	4002395332700	57,02	69,00
22	400	1	1	4932352498	4002395371563	175,21	212,00
24	152	1	1	4932363140	4002395332717	57,02	69,00
25	152	1	1	4932363141	4002395332724	70,25	85,00
25	400	1	1	4932352499	4002395371570	210,74	255,00
26	152	1	1	4932363142	4002395332731	70,25	85,00
28	152	1	1	4932363143	4002395332748	70,25	85,00
28	400	1	1	4932352500	4002395371587	231,40	280,00
30	152	1	1	4932363144	4002395332755	81,82	99,00
30	400	1	1	4932352501	4002395371594	243,80	295,00
32	152	1	1	4932363145	4002395332762	81,82	99,00
32	400	1	1	4932352502	4002395371600	256,20	310,00
35	400	1	1	4932352503	4002395371617	314,05	380,00
36	152	1	1	4932363146	4002395332779	104,96	127,00
38	152	1	1	4932363147	4002395332786	104,96	127,00
① Sada plochých vrtáků 8 ks Ø 12 / 16 / 18 / 20 / 22 / 25 / 28 / 32 x 152 mm délka		8	1	4932352504	4002395371624	561,98	680,00

Prodloužení

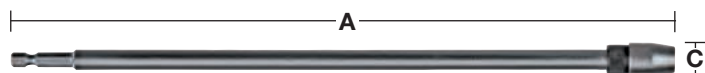

Charakteristika produktu	Celková délka (mm) A	Upnutí	Upínání nářadí	Množství v balíku	Objednávací množství	Obj. č.	EAN kód	Cena bez DPH Kč	Cena s DPH Kč
Prodloužení	305	1/4" Hex	1/4" Hex	1	1	4932363148	4002395332793	175,21	212,00

SPEED FEED™ Vrtáky do dřeva

O třídu výše než ploché vrtáky v kvalitě i výkonu, rychlejší vrtání, delší životnost a méně zasekávání!

Dvojitý břit vrtáku zajišťuje rychlé a dynamické vrtání, až 10x rychlejší než s plochými vrtáky.

Kónický tvar snižuje ucpávání profilu, snižuje tření, zabraňuje zasekávání a redukuje lámání vrtáku i v náročných aplikacích.

Samořezný vrut s hrubým závitem na špičce zvyšuje samořezný efekt ve všech druzích dřeva, ať už je měkké či tvrdé, mokré či suché.

Leštěný a práškově upravený povrch drážky zvyšuje rychlost odvodu třísky, redukuje ucpávání spirály a zvyšuje samořeznou schopnost vrtáku.

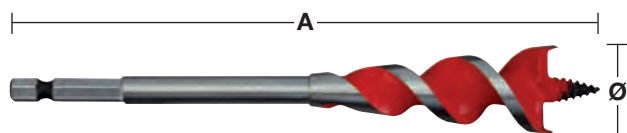

Dva řezné břity



Zúžený design

Ø (mm)	Ø (palec)	Celková délka (mm) A	Upnutí	Množství v balíku	Objednací množství	Obj. č.	EAN kód	Cena bez DPH Kč	Cena s DPH Kč
13	1/2"	165	1/4" Hex	1	1	48130048	045242224807	117,36	142,00
16	5/8"	165	1/4" Hex	1	1	48130058	045242224814	128,10	155,00
18	3/4"	165	1/4" Hex	1	1	4932464071	4058546220167	139,67	169,00
20	3/4"	165	1/4" Hex	1	1	48130068	045242224821	164,46	199,00
22	7/8"	165	1/4" Hex	1	1	48130078	045242224838	175,21	212,00
25	1"	165	1/4" Hex	1	1	48130088	045242224845	235,54	285,00
32	1 1/4"	165	1/4" Hex	1	1	48130108	045242224852	190,08	230,00
SPEED FEED™ sada 4 ks				4	1	48130400	045242234448	549,59	665,00
Ø 13 / 16 / 20 / / 25 mm									





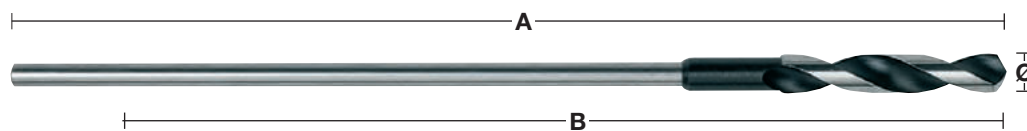



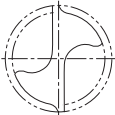
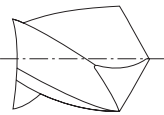

Lanové vrtáky HSS - DIN 7490

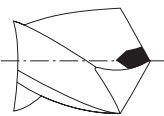
Vyrobeny z HSS oceli pro zvýšenou životnost. Vhodné pro vrtání hlubokých děr do dřeva, sádkkartonu a kovových kanálů. Vyráběné podle DIN 7490 a podřízené German Employer's Liability Insurance Association (Německé asociaci pojištění odpovědnosti zaměstnavatele) v rámci bezpečnostních požadavků pro stavební průmysl. Tělo vrtáku je spojeno s válcovitým vřetenem prostřednictvím závitu, proto eliminuje riziko lomu a dává záruku absolutní koncentricity. Malý úhel stoupání a prohloubené drážky zabezpečí rychlé odstranění třísek bez ucpávání. Vyrobeno v Německu.

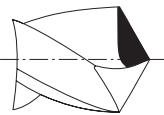

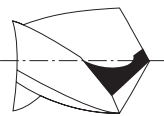
Ø (mm)	Celková délka (mm) A	Pracovní délka (mm) B	Upnutí	Množství v balíku	Objednací množství	Obj. č.	EAN kód	Cena bez DPH Kč	Cena s DPH Kč
6	400	300	5 mm válcová stopka	1	1	4932399672	4002395363223	152,89	185,00
6	600	500	5 mm válcová stopka	1	1	4932399675	4002395363254	164,46	199,00
8	400	300	6 mm válcová stopka	1	1	4932363667	4002395331932	152,89	185,00
8	600	500	6 mm válcová stopka	1	1	4932363674	4002395331864	164,46	199,00
10	400	300	8 mm válcová stopka	1	1	4932363668	4002395331949	175,21	212,00
10	600	500	8 mm válcová stopka	1	1	4932363675	4002395331871	197,52	239,00
12	400	300	8 mm válcová stopka	1	1	4932363669	4002395331956	231,40	280,00
12	600	500	8 mm válcová stopka	1	1	4932363676	4002395331888	247,11	299,00
14	400	300	8 mm válcová stopka	1	1	4932363670	4002395331963	280,99	340,00
14	600	500	8 mm válcová stopka	1	1	4932363677	4002395331895	293,39	355,00
16	400	300	10 mm válcová stopka	1	1	4932363671	4002395331970	326,45	395,00
16	600	500	10 mm válcová stopka	1	1	4932363678	4002395331901	351,24	425,00
18	400	300	10 mm válcová stopka	1	1	4932363672	4002395331987	396,69	480,00
18	600	500	10 mm válcová stopka	1	1	4932363679	4002395331918	421,49	510,00
20	400	300	10 mm válcová stopka	1	1	4932363673	4002395331994	504,13	610,00
20	600	500	10 mm válcová stopka	1	1	4932363680	4002395331925	528,93	640,00
22	400	300	10 mm válcová stopka	1	1	4932399673	4002395363230	677,69	820,00
22	600	500	10 mm válcová stopka	1	1	4932399676	4002395363261	710,74	860,00

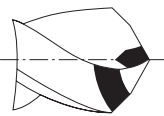
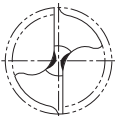
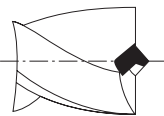
Geometrie hrotu spirálového vrtáku HSS

		Tvar	Použití	Charakteristika
		Normální standardní hrot	Standardní vrtání do železných / neželezných kovů a dřeva.	Široký břit dává vrtáku robustnost a odolnost stranovým tlakům. Díky širokému břitu lze působit větším přítlakem. Snadno se ostří.
		Špičatý břit DIN 1412 A	Vrtání do litiny vrtáky s velkým průměrem.	Dobré a lehké centrování. Vyžaduje malý přítlak – asi o 30% menší než normální špičatý vrták.
		Zaostřené hrany a hrot DIN 1412 B	Pro vrtání do velmi tvrdých ocelí a slitin. Vhodný pro vrtání do tenkých materiálů.	Robustní a odolný bočním tlakům.
		Dělená špička DIN 1412 C	Pro vrtání do velmi tvrdých ocelí a slitin. Vhodný pro hluboké vrtání.	Výborné vynášení prachu činí vrták ideálním pro hluboké vrtání. Výborné středění vrtáku. Vyžaduje malý přítlak.
		Dvojitá špička pro litinu DIN 1412 D	Pro vrtání litiny.	Rozšířené hlavní břity snižují opotřebení na hranách, prodlužují životnost. Dobrý odvod tepla. Odolný bočním tlakům.
		Středový břit – DIN 1412 E	Pro vrtání kovu a tenkých materiálů.	Snadné středění. Vyžaduje malý přítlak. Při vrtání tenkých materiálů se nezasekne. Přesný a čistý otvor.
		Špička „U“	Velký vrtací výkon ve velmi tvrdých ocelích jako je například nerez.	Snadné středění. Vznikají malé železné piliny vyvíjí se málo tepla, rychlý odběr materiálu.

Návod pro použití vrtáku HSS



Níže uvedená tabulka poskytuje informace o doporučených otáčkách k dosažení optimální řezné rychlosti. Tyto tabulky by měly být používány jako informační. Skutečné otáčky závisí na uživateli a na vrtaném materiálu. Chladicí kapalina a mazací tuk až 5 krát prodlužují životnost nástroje.

Materiál	Typ materiálu	Tvrdość/ Tahná síla N/mm ²	Tvrdość	Průměr díry Ø mm – ot./min					Chladicí kapalina	
				Ø 1-2	Ø 3-5	Ø 6-10	Ø 11-15	Ø 16-20		
Ocel	Rychlost	Nelegovaná konstrukční ocel, nelegovaná kalená ocel	< 400	< HRB 69	4770	1870	930	630	470	Vrtací emulze, řezací olej
			400-800	< HRC 21	4450	1770	870	580	430	
		Ocelová deska	< 800	< HRC 21	4450	1760	860	560	430	Vrtací emulze, esterový olej
		Nelegovaná nástrojářská ocel	< 800	< HRC 21	4440	1760	860	560	430	Vrtací emulze, řezací olej
		Legovaná ocel	< 800	< HRC 21	3950	1550	780	520	390	Vrtací emulze, esterový olej
			> 800	> HRC 21	1950	800	390	275	200	
	Legováním tvrzená & temperovaná ocel	< 1200	< HRC 37	2100	890	450	300	210	Vrtací emulze, esterový olej	
> 1200		> HRC 38	1350	540	260	170	120			
Posuv	Posuv (mm/ot.)			0,03	0,09	0,15	0,20	0,25		
Nerez	Rychlost	Nerez	< 1000	< HRC 30	2250	930	450	290	220	Řepkový olej, řezací olej
		Nerez	1000-1200	HRC 30-37	1430	560	280	190	130	
	Posuv	Posuv (mm/ot.)			0,02	0,06	0,13	0,18	0,24	
Litina	Rychlost	Kujná litina	750	HRB 99	4700	2000	1100	800	600	Suchý
		Měkká	450	HRB 75	4500	1700	950	650	550	Vrtací emulze, řezací olej
		Tvrdá	700	HRB 96	3450	1350	680	440	340	
	Posuv	Posuv (mm/ot.)			0,05	0,10	0,16	0,20	0,25	
Hliník	Rychlost		< 350	< HRC 59	8700	3560	1720	1130	860	Vrtací emulze, řezací olej
	Posuv	Posuv (mm/ot.)			0,02	0,08	0,13	0,18	0,23	
Měď	Rychlost				5100	2000	990	670	500	Vrtací emulze, řezací olej
	Posuv	Posuv (mm/ot.)			0,02	0,10	0,20	0,28	0,35	
Bronz	Rychlost				7950	3190	1480	1010	770	Suchý
	Posuv	Posuv (mm/ot.)			0,02	0,11	0,21	0,32	0,35	
Mosaz	Rychlost				7950	3190	1480	1010	770	Vrtací emulze
	Posuv	Posuv (mm/ot.)			0,02	0,11	0,21	0,32	0,35	
Hořčík	Rychlost				9550	3800	1900	1250	970	Suchý
	Posuv	Posuv (mm/ot.)			0,05	0,10	0,25	0,30	0,35	
Plasty	Rychlost	PVC, polyamid, termoplast			3500	2500	1800	700	450	Voda
	Posuv	Posuv (mm/ot.)			0,05	0,10	0,16	0,21	0,23	

Ot./min: Počet otáček, který vřeteno a nebo řezný nástroj dokončí za jednu minutu

Posuv: Je to lineární vzdálenost o kterou je nástroj posunut za jednu svou otáčku. Je vyjádřený v milimetrech na otáčku!!!

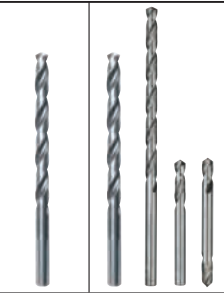
Návod pro použití vrtáku HSS

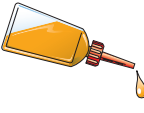
									
Materiál	Typ materiálu	Tvrдость/ Tažná síla N/mm ²	Tvrдость	Vrtáky HSS-R DIN 338	Vrtáky HSS-G Thunderweb DIN 338 DIN 340 DIN 1897 Dvostranné vrtáky	RED COBALT - HSS-Ground - DIN 338 RED HEX - Shockwave HSS- Ground Titanium	Stupňové vrtáky	Chladicí kapalina	
Ocel	Nelegovaná konstrukční ocel, nelegovaná kalená ocel	< 400	< HRB 69		●	●	●	Vrtací emulze, řezací olej	
		400–800	< HRC 21	●	●	●	●		
	Ocelová deska	< 800	< HRC 21		●	●	●	Vrtací emulze, esterový olej	
	Nelegovaná nástrojářská ocel	< 800	< HRC 21	●	●	●	●	Vrtací emulze, řezací olej	
	Legovaná ocel	< 800	< HRC 21			●	●	Vrtací emulze, esterový olej	
		> 800	> HRC 21		●	●	▲		
Legováním tvrzená & temperovaná ocel	< 1200	< HRC 37				●	▲	Vrtací emulze, esterový olej	
	> 1200	> HRC 38				●	▲		
Nerez	Nerez	< 1000	< HRC 30		▲	●	▲	Řepkový olej, řezací olej	
	Nerez	1000–1200	HRC 30–37			●	▲		
Litina	Kujná litina	750	HRB 99	●	●	●	●	Suchý	
	Měkká	450	HRB 75	●	●	●	●	Vrtací emulze, řezací olej	
	Tvrdá	700	HRB 96	●	●	●	●		
Hliník		< 350	< HRC 59		▲	●	●	Vrtací emulze, řezací olej	
Měď					▲	●	●	Vrtací emulze, řezací olej	
Bronz				●	●	●	●	Suchý	
Mosaz				●	●	●	●	Vrtací emulze	
Hořčík						●		Suchý	
Plasty	PVC, polyamid, termoplast				●	●	●	Voda	
Dřevo				●	●	●		Suchý	

● Velmi vhodný. Doporučené pro tento materiál. ▲ Vhodný. Doporučené pro občasné použití v těchto materiálech.

Vrtáky na kov HSS, válcované - DIN 338 - s redukovanou stopkou

Vrtáky na kov z rychlořezné oceli kované na kovacích válcích podle DIN 338. Oxidová povrchová vrstva umožňuje rychlý odvod železných pilin. Řezná hrana je skosená pod úhlem 118° s normálním hrotem. Normální úhel drážky typu N. Vhodné pro vrtání do oceli, litiny, slitinových a n slitinových materiálů do 800 N/mm². Barva: černá.

Ø 13,5 mm - Ø 16 mm = stopka 10 mm / Ø 16,5 mm - Ø 20 mm = stopka 13 mm.

Ø (mm)	Celková délka (mm) A	Pracovní délka (mm) B	Množství v balíku	Objednací množství	Obj. č.	EAN kód	Cena bez DPH Kč	Cena s DPH Kč
13.5	160	108	1	1	4932373318	4002395348435	93,39	113,00
14.0	160	108	1	1	4932373319	4002395348442	93,39	113,00
14.5	169	108	1	1	4932373320	4002395348459	119,83	145,00
15.0	169	114	1	1	4932373321	4002395348466	119,83	145,00
15.5	178	120	1	1	4932373322	4002395348473	139,67	169,00
16.0	178	120	1	1	4932373323	4002395348480	139,67	169,00
16.5	184	125	1	1	4932373324	4002395348497	173,55	210,00
17.0	184	125	1	1	4932373325	4002395349104	173,55	210,00
17.5	191	130	1	1	4932373326	4002395349111	198,35	240,00
18.0	191	130	1	1	4932373327	4002395349128	210,74	255,00
18.5	198	135	1	1	4932373328	4002395349135	231,40	280,00
19.0	198	135	1	1	4932373329	4002395349142	231,40	280,00
19.5	205	140	1	1	4932373330	4002395349159	247,11	299,00
20.0	205	140	1	1	4932373331	4002395349166	247,11	299,00

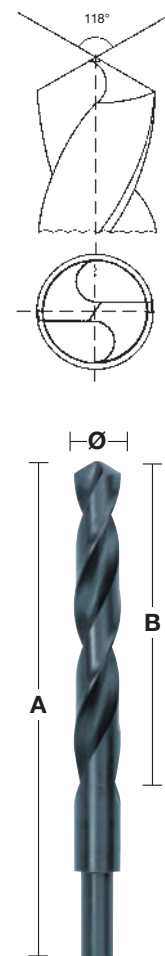

Vrtáky na kov HSS, válcované - DIN 338 - kazety

Charakteristika produktu	Dodávaný v	Množství v balíku	Objednací množství	Obj. č.	EAN kód	Cena bez DPH Kč	Cena s DPH Kč
Vrtáky HSS-R Co (19 ks).							
① Ø 1/1,5/2/2,5/3/3,5/4/4,5/5/5,5/6/6,5/7/7,5/8/8,5/9/9,5/10 mm.	Kovová kazeta	19	1	4932352468	4002395371273	338,84	410,00
Vrtáky HSS-R Co (25 ks).							
② Ø 1/1,5/2/2,5/3/3,5/4/4,5/5/5,5/6/6,5/7/7,5/8/8,5/9/9,5/10/10,5/11/11,5/12/12,5/13 mm.	Kovová kazeta	25	1	4932352469	4002395371280	690,08	835,00

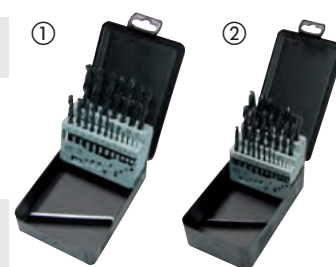

Vrtáky na kov HSS, válcované - DIN 338 - balení po 5 nebo 10 ks

Vrtáky na kov z rychlořezné oceli kované na kovacích válcích podle DIN 338.

Oxidová povrchová vrstva umožňuje rychlý odvod železných pilin. Řezná hrana je skosená pod úhlem 118°.

Normální úhel drážky typu N.

Vhodné pro vrtání do oceli, litiny, slitinových a neslitinových materiálů do 800 N/mm².

Barva: černá.

Ø (mm)	Celková délka (mm) A	Pracovní délka (mm) B	Množství v balíku	Objednací množství	Obj. č.	EAN kód	Cena bez DPH Kč	Cena s DPH Kč
1.0	34	12	10	1	4932363444	4002395329458	47,11	57,00
1.5	40	18	10	1	4932363449	4002395329502	57,02	69,00
2.0	49	24	10	1	4932363454	4002395329557	57,02	69,00
2.5	57	30	10	1	4932363459	4002395329601	57,02	69,00
3.0	61	33	10	1	4932363464	4002395329656	57,02	69,00
3.2	65	36	10	1	4932363466	4002395329670	70,25	85,00
3.5	70	39	10	1	4932363469	4002395329700	70,25	85,00
4.0	75	43	10	1	4932363474	4002395329755	70,25	85,00
4.2	75	43	10	1	4932363476	4002395329779	93,39	113,00
4.5	80	47	10	1	4932363479	4002395329809	93,39	113,00
4.8	86	52	10	1	4932363482	4002395329830	106,61	129,00
5.0	86	52	10	1	4932363484	4002395329854	93,39	113,00
5.5	93	57	10	1	4932363489	4002395329908	117,36	142,00
6.0	93	57	10	1	4932363494	4002395329953	117,36	142,00
6.5	101	63	10	1	4932363499	4002395330003	139,67	169,00
6.8	109	69	10	1	4932363502	4002395330034	175,21	212,00
7.0	109	69	10	1	4932363504	4002395330058	175,21	212,00
7.5	109	69	10	1	4932363509	4002395330102	197,52	239,00
8.0	117	75	10	1	4932363514	4002395330157	233,06	282,00
8.5	117	75	10	1	4932363519	4002395330201	256,20	310,00
9.0	125	81	10	1	4932363524	4002395330256	315,70	382,00
9.5	125	81	10	1	4932363529	4002395330300	338,02	409,00
10.0	133	87	10	1	4932363534	4002395330355	338,02	409,00
10.5	133	87	5	1	4932363539	4002395330409	210,74	255,00
11.0	142	94	5	1	4932363544	4002395330454	235,54	285,00
11.5	142	94	5	1	4932363549	4002395330508	244,63	296,00
12.0	151	101	5	1	4932363554	4002395330553	280,17	339,00
12.5	151	101	5	1	4932363559	4002395330607	314,05	380,00
13.0	151	101	5	1	4932363564	4002395330652	326,45	395,00



Vrtáky na kov HSS, válcované - DIN 338 - vitrína 345 ks

Ø (mm)	Celková délka (mm) A	Pracovní délka (mm) B	Množství v balíku	Objednací množství	Obj. č.	EAN kód	Cena bez DPH Kč	Cena s DPH Kč
Kovová kazeta s kovovými válcovanými vrtáky HSS (345 ks).			345	1	4932352674	4002395373321	5454,55	6600,00
1.0	34	12	20					
1.5	40	18	20					
2	49	24	20					
2.5	57	30	20					
3	61	33	20					
3.5	70	39	20					
4	75	43	20					
4.5	80	47	20					
5	86	52	20					
5.5	93	57	20					
6	93	57	20					
6.5	101	63	20					
7	109	69	10					
7.5	109	69	10					
8	117	75	20					
8.5	117	75	10					
9	125	81	10					
9.5	125	81	5					
10	133	87	10					
10.5	133	87	5					
11	142	94	5					
11.5	142	94	5					
12	151	101	5					
12.5	151	101	5					
13	151	101	5					



THUNDERWEB

Vrtáky pro vrtání do kovu (HSS Ground - DIN 338)

Milwaukee

THUNDERWEB

Standardní vrták

Design typu **THUNDERWEB** se vyznačuje kónickou sítí, která přesouvá silnější kusy směrem do zadní části vrtné korunky.

Síť u standardních hrotů vrtáků má konstantní tloušťku po celé délce korunky.

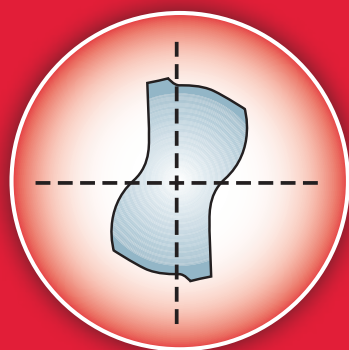

Parabolický síťový průřez

- Vhodný pro vyšší tlak a vyšší točivý moment
- Méně případů rozbití
- Dlouhá životnost

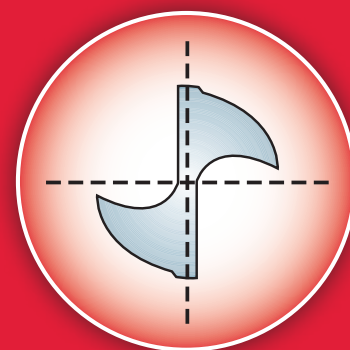

Parabolický síťový průřez

THUNDERWEB SPECIFIKACE

GEOMETRIE DRÁŽKY

- **THUNDERWEB** drážková forma vysune horké úlomky daleko rychleji. Funkce pro rychlé odstranění horkých úlomků zvyšuje životnost.
- Otevřená drážková forma snižuje riziko poškození vrtačky při navrtávání hlubších otvorů.
- Seřiznuté okraje umožňují rychlejší a čistší řezy.
- Vyrovnanější kroutivý úhel vytváří menší úlomky, což je ideální pro vrtání tvrdší oceli (např. nerezové oceli).



THUNDERWEB - Vrtáky na kov HSS - DIN338

Ø (mm)	Celková délka (mm) A	Pracovní délka (mm) B	Množství v balíku	Objednací množství	Obj. č.	EAN kód	Cena bez DPH Kč	Cena s DPH Kč
1.0	34	12	2	1	4932352345	4002395370047	23,14	28,00
1.5	40	18	2	1	4932352346	4002395370054	23,14	28,00
2.0	49	24	2	1	4932352347	4002395370061	23,14	28,00
2.5	57	30	2	1	4932352348	4002395370078	23,14	28,00
3.0	61	33	2	1	4932352349	4002395370085	35,54	43,00
3.2	65	36	2	1	4932352350	4002395370092	35,54	43,00
3.5	70	39	2	1	4932352351	4002395370108	35,54	43,00
4.0	75	43	2	1	4932352352	4002395370115	35,54	43,00
4.2	75	43	1	1	4932352353	4002395370122	23,14	28,00
4.5	80	47	1	1	4932352354	4002395370139	23,14	28,00
4.8	86	52	1	1	4932352355	4002395370146	23,14	28,00
5.0	86	52	1	1	4932352356	4002395370153	23,14	28,00
5.5	93	57	1	1	4932352357	4002395370160	35,54	43,00
6.0	93	57	1	1	4932352358	4002395370177	35,54	43,00
6.5	101	63	1	1	4932352359	4002395370184	47,11	57,00
6.8	109	69	1	1	4932352360	4002395370191	47,11	57,00
7.0	109	69	1	1	4932352361	4002395370207	47,11	57,00
7.5	109	69	1	1	4932352362	4002395370214	57,85	70,00
8.0	117	75	1	1	4932352363	4002395370221	70,25	85,00
8.5	117	75	1	1	4932352364	4002395370238	70,25	85,00
9.0	125	81	1	1	4932352365	4002395370245	81,82	99,00
9.5	125	81	1	1	4932352366	4002395370252	93,39	113,00
10.0	133	87	1	1	4932352367	4002395370269	106,61	129,00
10.5	133	87	1	1	4932352368	4002395370276	117,36	142,00
11.0	142	94	1	1	4932352369	4002395370283	139,67	169,00
11.5	142	94	1	1	4932352370	4002395370290	151,24	183,00
12.0	151	101	1	1	4932352371	4002395370306	164,46	199,00
12.5	151	101	1	1	4932352372	4002395370313	186,78	226,00
13.0	151	101	1	1	4932352373	4002395370320	197,52	239,00

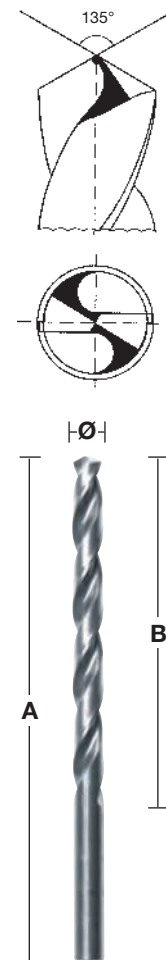

THUNDERWEB - DIN 338 - balení po 5 nebo 10

Ø (mm)	Celková délka (mm)	Pracovní délka (mm)	Množství v balíku	Objednací množství	Obj. č.	EAN kód	Cena bez DPH Kč	Cena s DPH Kč
1	34	12	10	1	4932352377	4002395370368	81,82	99,00
1.1	36	14	10	1	4932459826	4058546029982	70,25	85,00
1.2	38	16	10	1	4932459827	4058546029999	70,25	85,00
1.3	38	16	10	1	4932459828	4058546030001	81,82	99,00
1.4	40	18	10	1	4932459829	4058546030018	81,82	99,00
1.5	40	18	10	1	4932352378	4002395370375	81,82	99,00
1.6	43	20	10	1	4932459830	4058546030025	81,82	99,00
1.7	43	20	10	1	4932459831	4058546030032	81,82	99,00
1.8	46	22	10	1	4932459832	4058546030049	81,82	99,00
1.9	46	22	10	1	4932459833	4058546030056	81,82	99,00
2	49	24	10	1	4932352379	4002395370382	93,39	113,00
2.1	49	24	10	1	4932459834	4058546030063	93,39	113,00
2.2	53	27	10	1	4932459835	4058546030070	93,39	113,00
2.3	53	27	10	1	4932459836	4058546030087	93,39	113,00
2.4	57	30	10	1	4932430569	4002395382309	106,61	129,00
2.5	57	30	10	1	4932352380	4002395370399	93,39	113,00
2.6	57	30	10	1	4932459837	4058546030094	104,96	127,00
2.7	61	33	10	1	4932459838	4058546030100	104,96	127,00
2.8	61	33	10	1	4932459839	4058546030117	104,96	127,00
2.9	61	33	10	1	4932459840	4058546030124	104,96	127,00
3	61	33	10	1	4932352381	4002395370405	128,10	155,00
3.1	65	36	10	1	4932459841	4058546030131	117,36	142,00
3.2	65	36	10	1	4932352382	4002395370412	139,67	169,00
3.3	65	36	10	1	4932459842	4058546030148	139,67	169,00
3.4	70	39	10	1	4932459843	4058546030155	139,67	169,00



THUNDERWEB - DIN 338 - balení po 5 nebo 10

Ø (mm)	Celková délka (mm)	Pracovní délka (mm)	Množství v balíku	Objednací množství	Obj. č.	EAN kód	Cena bez DPH Kč	Cena s DPH Kč
3.5	70	39	10	1	4932352383	4002395370429	139,67	169,00
3.6	70	39	10	1	4932459844	4058546030162	139,67	169,00
3.7	70	39	10	1	4932459845	4058546030179	139,67	169,00
3.8	75	43	10	1	4932430547	4002395382088	152,89	185,00
3.9	75	43	10	1	4932459846	4058546030186	164,46	199,00
4	75	43	10	1	4932352384	4002395370436	152,89	185,00
4.1	75	43	10	1	4932459847	4058546030193	157,02	190,00
4.2	75	43	10	1	4932352385	4002395370443	175,21	212,00
4.3	80	47	10	1	4932459848	4058546030209	164,46	199,00
4.4	80	47	10	1	4932459849	4058546030216	164,46	199,00
4.5	80	47	10	1	4932352386	4002395370450	189,26	229,00
4.6	80	47	10	1	4932459850	4058546030223	197,52	239,00
4.7	80	47	10	1	4932459851	4058546030230	197,52	239,00
4.8	86	52	10	1	4932352387	4002395370467	210,74	255,00
4.9	86	52	10	1	4932459852	4058546030247	197,52	239,00
5	86	52	10	1	4932352388	4002395370474	210,74	255,00
5.1	86	52	10	1	4932459853	4058546030254	293,39	355,00
5.2	86	52	10	1	4932430548	4002395382095	268,60	325,00
5.3	86	52	10	1	4932459854	4058546030261	293,39	355,00
5.4	93	57	10	1	4932459855	4058546030278	293,39	355,00
5.5	93	57	10	1	4932352389	4002395370481	293,39	355,00
5.6	93	57	10	1	4932430570	4002395382316	304,96	369,00
5.7	93	57	10	1	4932459856	4058546030285	314,05	380,00
5.8	93	57	10	1	4932430549	4002395382101	304,96	369,00
5.9	93	57	10	1	4932459857	4058546030292	314,05	380,00
6	93	57	10	1	4932352390	4002395370498	326,45	395,00
6.1	101	63	10	1	4932459858	4058546030308	338,02	409,00
6.2	101	63	10	1	4932430550	4002395382118	326,45	395,00
6.3	101	63	10	1	4932459859	4058546030315	338,02	409,00
6.4	101	63	10	1	4932430571	4002395382323	338,84	410,00
6.5	101	63	10	1	4932352391	4002395370504	363,64	440,00
6.6	101	63	5	1	4932459860	4058546030322	189,26	229,00
6.7	101	63	5	1	4932459861	4058546030339	189,26	229,00
6.8	109	69	5	1	4932352392	4002395370511	222,31	269,00
6.9	109	69	5	1	4932459862	4058546030346	189,26	229,00
7	109	69	5	1	4932352393	4002395370528	222,31	269,00
7.1	109	69	5	1	4932459863	4058546030353	247,11	299,00
7.2	109	69	5	1	4932430551	4002395382125	256,20	310,00
7.3	109	69	5	1	4932459864	4058546030360	247,11	299,00
7.4	109	69	5	1	4932459865	4058546030377	247,11	299,00
7.5	109	69	5	1	4932352394	4002395370535	256,20	310,00
7.6	117	75	5	1	4932459866	4058546030384	293,39	355,00
7.7	117	75	5	1	4932459867	4058546030391	293,39	355,00
7.8	117	75	5	1	4932459868	4058546030407	293,39	355,00
7.9	117	75	5	1	4932459869	4058546030414	293,39	355,00
8	117	75	5	1	4932352395	4002395370542	326,45	395,00
8.1	117	75	5	1	4932459870	4058546030421	326,45	395,00
8.2	117	75	5	1	4932430552	4002395382132	338,84	410,00
8.3	117	75	5	1	4932459871	4058546030438	326,45	395,00
8.4	117	75	5	1	4932430553	4002395382149	338,84	410,00
8.5	117	75	5	1	4932352396	4002395370559	351,24	425,00
8.6	125	81	5	1	4932459872	4058546030445	362,81	439,00
8.7	125	81	5	1	4932459873	4058546030452	362,81	439,00
8.8	125	81	5	1	4932459874	4058546030469	362,81	439,00
8.9	125	81	5	1	4932459875	4058546030476	362,81	439,00
9	125	81	5	1	4932352397	4002395370566	409,09	495,00
9.1	125	81	5	1	4932459876	4058546030483	397,52	481,00
9.2	125	81	5	1	4932459877	4058546030490	397,52	481,00
9.3	125	81	5	1	4932459878	4058546030506	397,52	481,00
9.4	125	81	5	1	4932459879	4058546030513	397,52	481,00
9.5	125	81	5	1	4932352398	4002395370573	446,28	540,00
9.6	133	87	5	1	4932459880	4058546030520	454,55	550,00
9.7	133	87	5	1	4932459881	4058546030537	454,55	550,00
9.8	133	87	5	1	4932459882	4058546030544	454,55	550,00



THUNDERWEB - DIN 338 - balení po 5 nebo 10

Ø (mm)	Celková délka (mm)	Pracovní délka (mm)	Množství v balíku	Objednací množství	Obj. č.	EAN kód	Cena bez DPH Kč	Cena s DPH Kč
9.9	133	87	5	1	4932459883	4058546030551	454,55	550,00
10	133	87	5	1	4932352399	4002395370580	512,40	620,00
10.5	133	87	5	1	4932352400	4002395370597	561,98	680,00
11	142	94	5	1	4932352401	4002395370603	652,89	790,00
11.5	142	94	5	1	4932352402	4002395370610	710,74	860,00
12	151	101	5	1	4932352403	4002395370627	805,79	975,00
12.5	151	101	5	1	4932352404	4002395370634	876,03	1060,00
13	151	101	5	1	4932352405	4002395370641	946,28	1145,00

Vrtáky na kov THUNDERWEB - DIN 338 - kazety

Charakteristika produktu	Dodávaný v	Množství v balíku	Objednací množství	Obj. č.	EAN kód	Cena bez DPH Kč	Cena s DPH Kč
Sada THUNDERWEB HSS-G (19 ks).							
① Ø 1 / 1,5 / 2 / 2,5 / 3 / 3,5 / 4 / 4,5 / 5 / 5,5 / 6 / 6,5 / 7 / 7,5 / 8 / 8,5 / 9 / 9,5 / 10 mm.	Plastová kazeta	19	1	4932352374	4002395370337	768,60	930,00
Display se sadou vrtáků							
② Display se sadou 6 x 19 ks vrtáků HSS-G 4932352374.	-	19	6	4932352375	4002395370344	4157,02	5030,00
Sada THUNDERWEB HSS-G (25 ks).							
③ Ø 1 / 1,5 / 2 / 2,5 / 3 / 3,5 / 4 / 4,5 / 5 / 5,5 / 6 / 6,5 / 7 / 7,5 / 8 / 8,5 / 9 / 9,5 / 10 / 10,5 / 11 / 11,5 / 12 / 12,5 / 13 mm.	Plastová kazeta	25	1	4932352376	4002395370351	1561,98	1890,00

Vrtáky na kov HSS, dlouhé - DIN 340 / balení po 5 nebo 10 ks

Vysoce kvalitní rychlořezná ocel. Dvoustranná DIN 1412 C. Pravočtívé ostří. Úhel 135° pro lepší středění. Nejlépe se hodí pro vrtání hlubokých otvorů v kanálech nebo dutých profilech. Vhodné pro vrtání do oceli, litiny, slitinových a neslitinových materiálů do 900 N/mm². Vhodné též pro dřevo a plasty.



Ø (mm)	Celková délka (mm) A	Pracovní délka (mm) B	Množství v balíku	Objednací množství	Obj. č.	EAN kód	Cena bez DPH Kč	Cena s DPH Kč
2.0	85	56	10	1	4932430328	4002395379897	119,83	145,00
2.5	95	62	10	1	4932430329	4002395379903	139,67	169,00
3.0	100	66	10	1	4932430330	4002395379910	197,52	239,00
3.5	112	73	10	1	4932430331	4002395379927	268,60	325,00
4.0	119	78	10	1	4932430332	4002395379934	314,05	380,00
4.5	126	82	10	1	4932430333	4002395379941	362,81	439,00
5.0	132	87	10	1	4932430334	4002395379958	433,88	525,00
5.5	139	91	10	1	4932430335	4002395379965	549,59	665,00
6.0	139	91	10	1	4932430336	4002395379972	607,44	735,00
6.5	148	97	10	1	4932430337	4002395379989	710,74	860,00
7.0	156	102	10	1	4932430338	4002395379996	863,64	1045,00
8.0	165	109	10	1	4932430339	4002395380008	1202,48	1455,00
9.0	175	115	10	1	4932430340	4002395380015	1561,98	1890,00
10.0	184	121	10	1	4932430341	4002395380022	1982,64	2399,00
11.0	195	128	5	1	4932430342	4002395380039	1297,52	1570,00
12.0	205	134	5	1	4932430343	4002395380046	1553,72	1880,00
13.0	205	134	5	1	4932430344	4002395380053	1809,92	2190,00

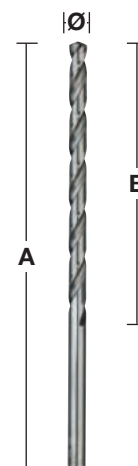

Vrtáky na kov HSS, krátké - DIN 1897 - balení po 5 nebo 10 ks

Kvalita vrtáku: Vysoce kvalitní rychlořezná ocel.

Geometrie dvoubřitého hrotu DIN 1412 C.

Vrcholový úhel: 135°. Tolerance: h8.

Úhel stoupání spirály / drážky: Spirála typu N a normální úhel 20-30°.

Pravotočivé ostří. Povrch / barva: Lesklá stříbrná.

Díky malé délce odolává vysoké zátěži na ostří vrtáku.

Dokonalá koncentrita. Leštěná drážka typu N s pravotočivou řeznou hranou zabraňuje zaseknutí a zaručuje rychlé odvádění třísky a vrtání s minimálním úsilím.

Aplikace: Nejlépe se hodí pro vrtání plechů a tenkostěnných materiálů.

Vhodné pro vrtání do ocelových plechů, tenkých slitinových a n slitinových materiálů do do 900 N/mm².

Vhodné též pro dřevo a plasty.



Ø (mm)	Celková délka (mm) A	Pracovní délka (mm) B	Množství v balíku	Objednací množství	Obj. č.	EAN kód	Cena bez DPH Kč	Cena s DPH Kč
2.0	38	12	10	1	4932352200	4002395368532	81,82	99,00
2.5	43	14	10	1	4932352201	4002395368549	93,39	113,00
3.0	46	16	10	1	4932352202	4002395368556	164,46	199,00
3.2	49	18	10	1	4932352203	4002395368563	189,26	229,00
3.3	49	18	10	1	4932352204	4002395368570	189,26	229,00
3.5	52	20	10	1	4932352205	4002395368587	189,26	229,00
3.7	52	20	10	1	4932352206	4002395368594	197,52	239,00
4.0	55	22	10	1	4932352207	4002395368600	210,74	255,00
4.2	55	22	10	1	4932352208	4002395368617	247,11	299,00
4.5	58	24	10	1	4932352209	4002395368624	247,11	299,00
4.8	62	26	10	1	4932352210	4002395368631	297,52	360,00
5.0	62	26	10	1	4932352211	4002395368648	297,52	360,00
5.2	62	26	10	1	4932352212	4002395368655	384,30	465,00
5.5	66	28	10	1	4932352213	4002395368662	384,30	465,00
6.0	66	28	10	1	4932352214	4002395368679	446,28	540,00
6.5	70	31	10	1	4932352215	4002395368686	479,34	580,00
7.0	74	34	10	1	4932352216	4002395368693	574,38	695,00
7.5	74	34	5	1	4932352217	4002395368709	338,84	410,00
8.0	79	37	5	1	4932352218	4002395368716	446,28	540,00
8.5	79	37	5	1	4932352219	4002395368723	471,07	570,00
9.0	84	40	5	1	4932352220	4002395368730	553,72	670,00
10.0	89	43	5	1	4932352221	4002395368747	702,48	850,00

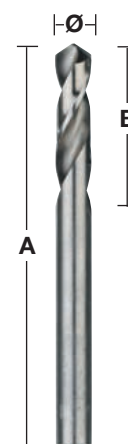

Vrtáky na kov HSS-G - dvoustranné

Kvalita vrtáku: vysoce kvalitní rychlořezná ocel.

Geometrie špičky: dvoubřitá DIN 1412 vrcholový úhel: 135°, tolerance: h8.

Úhel stoupání spirály / drážky: spirála typu N a normální úhel 20-30°.

Pravotočivé ostří. Povrch / barva: lesklá stříbrná.

Dvoubřítý hrot pro správné středění.

Lze používat oba konce.

Díky malé délce jej lze používat při vysokém tlaku posunu bez rizika zlomení.

Dokonalá koncentrita.

Leštěná drážka typu N s pravotočivou řeznou hranou zabraňuje zaseknutí a zaručuje rychlé odvádění třísky a vrtání s minimálním úsilím.

Aplikace: Vhodné pro vrtání do oceli, neželezných kovů a plastu.

Nejlépe se hodí na ocelové plechy, např. nýtové otvory.

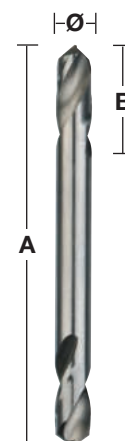

Ø (mm)	Celková délka (mm) A	Pracovní délka (mm) B	Množství v balíku	Objednací množství	Obj. č.	EAN kód	Cena bez DPH Kč	Cena s DPH Kč
2.5	43	10	10	1	4932352222	4002395368754	164,46	199,00
3.0	46	11	10	1	4932352223	4002395368761	189,26	229,00
3.2	49	12	10	1	4932352224	4002395368778	210,74	255,00
3.3	49	12	10	1	4932352225	4002395368785	210,74	255,00
3.5	52	14	10	1	4932352226	4002395368792	210,74	255,00
4.0	55	14	10	1	4932352227	4002395368808	222,31	269,00
4.1	55	14	10	1	4932352228	4002395368815	280,17	339,00
4.2	55	14	10	1	4932352229	4002395368822	280,17	339,00
4.5	58	16	10	1	4932352230	4002395368839	280,17	339,00
4.8	62	18	10	1	4932352231	4002395368846	326,45	395,00
5.0	62	18	10	1	4932352232	4002395368853	326,45	395,00
5.5	66	19	10	1	4932352233	4002395368860	446,28	540,00
6.0	66	19	10	1	4932352234	4002395368877	491,74	595,00

RED HEX - SHOCKWAVE™ HSS-G titanové vrtáky do kovu

Spojení těla vrtáku s 1/4" hex dřikem je optimalizováno pro rázové utahovány.

135° úhel hrotu umožňuje přesné vystředění.

Standardní konstrukce drážky typu N umožňuje rychlejší odvod materiálu a snižuje zahřívání pro větší efektivitu.

Povlak titanu dává teplotní odolnost.

Vyšší všestrannost díky 1/4" šestihránné stopce což dělá tento vrták vhodným i pro rázové utahovány.

**RED
HEX**

Ø (mm)	Celková délka (mm) A	Pracovní délka (mm) B	Množství v balíku	Objednací množství	Obj. č.	EAN kód	Cena bez DPH Kč	Cena s DPH Kč
2	59.5	17	2	1	48894703	045242501557	34,71	42,00
2.5	62	19	2	1	48894704	045242501564	34,71	42,00
3	65	23	2	1	48894763	045242506866	35,54	43,00
3.2	66.5	23	2	1	48894706	045242501571	47,11	57,00
3.5	69	25	2	1	48894707	045242501588	47,11	57,00
4	71.5	26	2	1	48894708	045242501595	47,11	57,00
4.2	74	28	1	1	48894709	045242501601	35,54	43,00
4.5	76	29	1	1	48894710	045242501618	35,54	43,00
4.8	78	29	1	1	48894711	045242501625	35,54	43,00
5	93	46	1	1	48894712	045242501632	47,11	57,00
5.5	104	59	1	1	48894764	045242506873	47,11	57,00
6	105	60	1	1	48894714	045242501649	57,85	70,00
6.5	107	63	1	1	48894715	045242501656	57,85	70,00
6.8	108	64	1	1	48894716	045242501663	57,85	70,00
7	109	65	1	1	48894717	045242501670	57,85	70,00
7.5	110	66	1	1	48894718	045242501687	70,25	85,00
8	111	67	1	1	48894719	045242501694	70,25	85,00
8.5	114	70	1	1	48894720	045242501700	81,82	99,00
9	117	73	1	1	48894721	045242501717	93,39	113,00
9.5	118	74	1	1	48894722	045242501724	106,61	129,00
10	120	76	1	1	48894723	045242501731	117,36	142,00
10.5	122	78	1	1	48894724	045242501748	128,10	155,00
11	125	81	1	1	48894725	045242501755	139,67	169,00
11.5	126	82	1	1	48894726	045242501762	152,89	185,00
12	127	83	1	1	48894727	045242501779	175,21	212,00
12.5	128	83	1	1	48894728	045242501786	186,78	226,00
13	130	85	1	1	48894729	045242501793	197,52	239,00
SHOCKWAVE™ HSS-G TiN Red Hex set vrtáků v plastové kazetě (10 ks)								
①	Plastová kazeta obsahuje Ø 3 / 3.5 / 4 / 4.5 / 5 / 6 / 7 / 8 / 9 / 10 mm.		10	1	48894759	045242502066	632,23	765,00
Shockwave HSS-G TiN Red Hex set vrtáků v plastové kazetě (19 ks)								
②	Ø 2 / 2.5 / 2 x 3 / 3.5 / 2 x 4 / 4.5 / 5.5 / 6 / 6.5 / 7 / 7.5 / 8 / 8.5 / 9 / 9.5 / 10 mm.		19	1	48894760	045242502073	966,94	1170,00

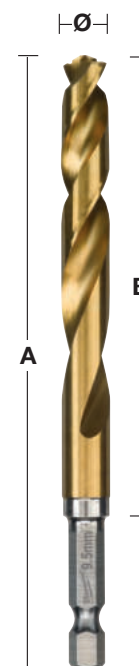

**VRCHOLOVÝ ÚHEL
135°**

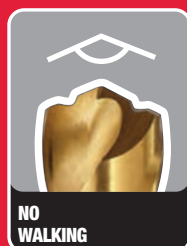

**PRO RÁZOVÉ UTAHOVÁKY
& VRTAČKY**



RED COBALT HSS-Ground vrtáky na kov - DIN 338

Vrtáky na kov vybroušené z velmi tvrdé a tepelně odolné rychlořezné oceli s příměsí kobaltu, vyráběny podle DIN 338.

Dvoustranné ostří s hrotem zbrúšeným pod úhlem 135° zabezpečuje maximální vystředění - není nutné označování důlčikem.

Obsah kobaltu 5%. Odolává vysokým teplotám vrtání.

Normální úhel drážky typu N.

RED COBALT

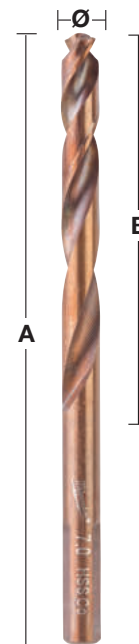
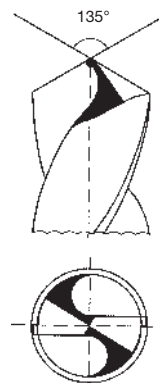

Ø (mm)	Celková délka (mm) A	Pracovní délka (mm) B	Množství v balíku	Objednací množství	Obj. č.	EAN kód	Cena bez DPH Kč	Cena s DPH Kč
1.0	34	12	2	1	4932363248	4002395333080	57,85	70,00
1.5	40	18	2	1	4932363249	4002395333097	57,85	70,00
2.0	49	24	2	1	4932363250	4002395333103	57,85	70,00
2.5	57	30	2	1	4932363251	4002395333110	57,85	70,00
3.0	61	33	2	1	4932363253	4002395333134	57,85	70,00
3.2	65	36	2	1	4932363254	4002395333141	70,25	85,00
3.5	70	39	2	1	4932363256	4002395333165	70,25	85,00
4.0	75	43	2	1	4932363258	4002395333189	70,25	85,00
4.2	75	43	1	1	4932363260	4002395333202	47,11	57,00
4.5	80	47	1	1	4932363262	4002395333226	47,11	57,00
4.8	86	52	1	1	4932363263	4002395333233	47,11	57,00
5.0	86	52	1	1	4932363264	4002395333240	47,11	57,00
5.5	93	57	1	1	4932363267	4002395333271	57,85	70,00
6.0	93	57	1	1	4932363268	4002395333288	57,85	70,00
6.5	101	63	1	1	4932363269	4002395333295	70,25	85,00
6.8	109	69	1	1	4932363270	4002395333301	93,39	113,00
7.0	109	69	1	1	4932363271	4002395333318	81,82	99,00
7.5	109	69	1	1	4932363272	4002395333325	93,39	113,00
8.0	117	75	1	1	4932363274	4002395333349	93,39	113,00
8.5	117	75	1	1	4932363276	4002395333363	106,61	129,00
9.0	125	81	1	1	4932363277	4002395333370	128,10	155,00
9.5	125	81	1	1	4932363278	4002395333387	128,10	155,00
10.0	133	87	1	1	4932363279	4002395333394	139,67	169,00
10.5	133	87	1	1	4932363281	4002395333417	210,74	255,00
11.0	142	94	1	1	4932363282	4002395333424	222,31	269,00
11.5	142	94	1	1	4932363283	4002395333431	256,20	310,00
12.0	151	101	1	1	4932363284	4002395333448	280,17	339,00
12.5	151	101	1	1	4932363285	4002395333455	351,24	425,00
13.0	151	101	1	1	4932363286	4002395333462	351,24	425,00

RED COBALT HSS-Ground vrtáky na kov - DIN 338 - sady

Charakteristika produktu	Dodávaný v	Množství v balíku	Objednací množství	Obj. č.	EAN kód	Cena bez DPH Kč	Cena s DPH Kč
RED COBALT HSS-G vrtáky set (19 ks)							
① Ø 1 / 1,5 / 2 / 2,5 / 3 / 3,5 / 4 / 4,5 / 5 / 5,5 / 6 / 6,5 / 7 / 7,5 / 8 / 8,5 / 9 / 9,5 / 10 mm.	Plastová kazeta	19	1	4932352470	4002395371297	1388,43	1680,00
Vrtáky HSS-G Co (25 ks).							
② Ø 1 / 1,5 / 2 / 2,5 / 3 / 3,5 / 4 / 4,5 / 5 / 5,5 / 6 / 6,5 / 7 / 7,5 / 8 / 8,5 / 9 / 9,5 / 10 / 10,5 / 11 / 11,5 / 12 / 12,5 / 13 mm.	Plastová kazeta	25	1	4932352471	4002395371303	3033,06	3670,00



RED COBALT HSS-Ground vrtáky na kov - DIN 338 - balení po 5 nebo 10 ks

Vrtáky na kov vybroušené z velmi tvrdé a tepelně odolné rychlořezné oceli s příměsí kobaltu, vyráběny podle DIN 338.

Leštěný povrch. Dvoustranné ostří s hrotem zbroušeným pod úhlem 135° zabezpečuje maximální vystředění - není nutné označování důlčíkem.

Obsah kobaltu 5%. Odolává vysokým teplotám vrtání.

Normální úhel drážky typu N.

Suitable for drilling high alloy content steels and metals with tensile strengths over 1000 N/mm² like heat and acid proof steels and stainless steel.

RED COBALT

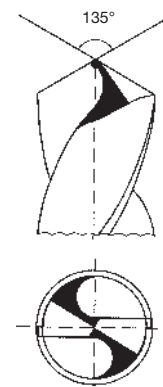

Ø (mm)	Celková délka (mm) A	Pracovní délka (mm) B	Množství v balíku	Objednací množství	Obj. č.	EAN kód	Cena bez DPH Kč	Cena s DPH Kč
1.0	34	12	10	1	4932373332	4002395349173	293,39	355,00
1.5	40	18	10	1	4932373333	4002395349180	293,39	355,00
2.0	49	24	10	1	4932373334	4002395349197	293,39	355,00
2.5	57	30	10	1	4932373335	4002395349807	293,39	355,00
3.0	61	33	10	1	4932373336	4002395349814	296,69	359,00
3.2	65	36	10	1	4932373337	4002395349821	326,45	395,00
3.5	70	39	10	1	4932373338	4002395349838	326,45	395,00
4.0	75	43	10	1	4932373339	4002395349845	351,24	425,00
4.2	75	43	10	1	4932373340	4002395349852	421,49	510,00
4.5	80	47	10	1	4932373341	4002395349869	433,88	525,00
4.8	86	52	10	1	4932373342	4002395349876	491,74	595,00
5.0	86	52	10	1	4932373343	4002395349883	454,55	550,00
5.5	93	57	10	1	4932373344	4002395349890	549,59	665,00
6.0	93	57	10	1	4932373345	4002395347100	574,38	695,00
6.5	101	63	10	1	4932373346	4002395347117	677,69	820,00
6.8	109	69	5	1	4932373347	4002395347124	432,23	523,00
7.0	109	69	5	1	4932373348	4002395347131	384,30	465,00
7.5	109	69	5	1	4932373349	4002395347148	420,66	509,00
8.0	117	75	5	1	4932373350	4002395347155	453,72	549,00
8.5	117	75	5	1	4932373351	4002395347162	491,74	595,00
9.0	125	81	5	1	4932373352	4002395347179	595,04	720,00
9.5	125	81	5	1	4932373353	4002395347186	632,23	765,00
10.0	133	87	5	1	4932373354	4002395347193	665,29	805,00
10.5	133	87	5	1	4932373355	4002395347803	1008,26	1220,00
11.0	142	94	5	1	4932373356	4002395347810	1033,06	1250,00
11.5	142	94	5	1	4932373357	4002395347827	1231,40	1490,00
12.0	151	101	5	1	4932373358	4002395347834	1314,05	1590,00
12.5	151	101	5	1	4932373359	4002395347841	1669,42	2020,00
13.0	151	101	5	1	4932373360	4002395347858	1669,42	2020,00

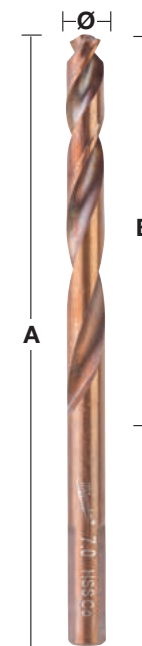

Stupňové vrtáky

- Výhody stupňových vrtáků oproti běžným vrtákům:
 - Jeden vrták k vrtání více velikostí
 - Dělejte více a bez starostí!
 - Nejlepší volba pro zvětšení stávajících otvorů.
 - Odolnější než spirálové vrtáky, tlusté jádro brání rozbití.
 - Méně vystružování je potřeba.
 - Vrtá plast bez prasknutí nebo roztržení.

- Stupňové vrtáky jsou ideální pro vrtání do materiálů:
 - Železné & neželezné kovové plechy, profily a trubky.
 - Měď, mosaz a hliník.
 - Nerezová ocel.
 - Plast.
 - Maximální tloušťka materiálu 4 mm.
 - Chcete-li zajistit optimální životnost nářadí doporučujeme použití chladiva.

- Využití v oborech:
 - Elektrikářství: vrtání desek a rozvaděčů pro instalaci kabelové průchodky.
 - Instalátérství / HVAC: přístupové otvory pro potrubí a instalace.
 - Pracovníci s kovy / továrny: různé velikosti a průměry vrtání.
 - Automobilový průmysl: otvory pro instalaci kabelů (mobilní telefony, antény, přesměrování elektrického vedení).
 - Údržbářské opravy: různá použití, velikosti a průměry vrtání.



MILWAUKEE® Výhody

Bodová vrtačka - Vrtačka - Odhrotač - vše v jednom

- ① **RAPID STRIKE TIP™**: pro lepší centrování - méně kroků a rychlé vrtání bez nutnosti předvrtávat materiál.
- ② Speciální tip a geometrie pro výkon bez záseku - při použití vysokorychlostního akumulátorového nářadí je menší riziko zaseknutí vrtáku, čímž zabraňuje deformaci vrtaného materiálu.
- ③ Optimalizovaná hrana s 2 ostrými drážkami pro 2 x rychlejší a plynulejší vrtání.
- ④ Vyrábí se ze speciálně vytvořené oceli s povrchovou vrstvou z černého oxidu pro 4 x delší životnost.
Optimalizována pro použití s vysokorychlostními aku vrtačkami.
- ⑤ Značení velikosti laserem pro dlouhodobou viditelnost.
- ⑥ Každým krokem se zmírňuje napětí a otřepy se odstraňují automaticky.
- ⑦ Se 3 plochými bezpečnostními úchyty aby vrtačka nevyklouzávala a aby byl zajištěn maximální přenos kroutícího momentu.



Stupňové vrtáky

Charakteristika produktu	Průměr upnutí (mm)	Celková délka (mm)	Počet kroků	Množství v balíku	Objednací množství	Obj. č.	EAN kód	Cena bez DPH Kč	Cena s DPH Kč
① PG 7 - PG 21	10	68	9	1	1	48899321	045242364060	1975,21	2390,00
② M 6 - M 32	10	92	13	1	1	48899332	045242344437	1975,21	2390,00
③ 4 - 12 mm / 1"	6	65	9	1	1	48899301	045242342532	785,12	950,00
④ 4 - 12 mm / 2"	6	65	5	1	1	48899302	045242342549	785,12	950,00
⑤ 4 - 20 mm	8	65	9	1	1	48899320	045242344406	1073,55	1299,00
⑥ 6 - 35 mm	10	90	14	1	1	48899335	045242344413	1809,92	2190,00
⑦ 6 - 40.5 mm	10	90	17	1	1	48899340	045242547777	2076,03	2512,00
Sada stupňových vrtáků (3 ks)				3	1	48899399	045242344420	3297,52	3990,00
Obsahuje stupňové vrtáky č. 3, 5, 6									

Combo sada se stupňovými vrtáky a běžnými vrtáky (10 ks)

⑨ Stupňové vrtáky: 1 x stupňový vrták 4–12 mm, 1 x stupňový vrták 4–20 mm. Vrtáky do kovu THUNDERWEB: 2 x 2 mm, 2 x 3 mm, 2 x 4 mm, 1 x 5 mm, 1 x 6 mm

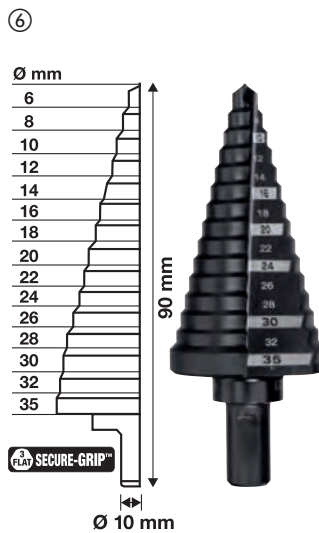
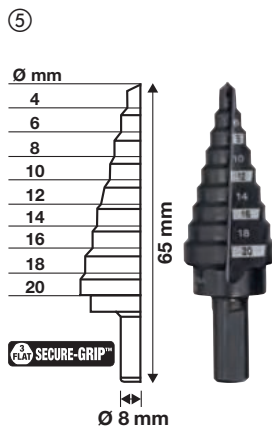
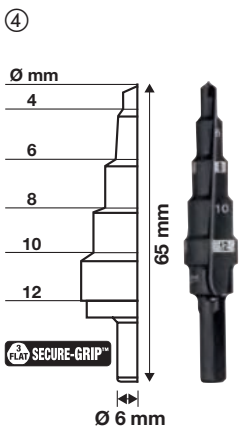
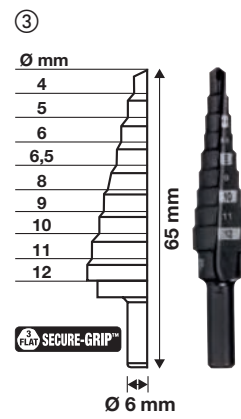
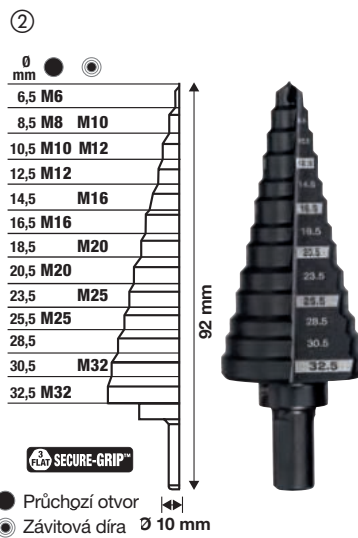

NOVÉ



SHOCKWAVE™ IMPACT DUTY stupňové vrtáky

Vrtáky SHOCKWAVE™ Impact Duty jsou navrženy tak, aby poskytovaly nejlepší výkon a všestrannost své třídy pro použití s rázovými utahovými

Uchytení 1/4 „ Hex s optimalizovaným SHOCKZONE™ zajišťuje maximální trvanlivost tím, že zabraňuje předčasným zlomením stopky.

Nový povlak z nitridu titanu a hliníku pomáhá snížit produkci tepla až 5krát delší životnost.

RAPID STRIKE TIP™: špička pro lepší centrování - méně kroků a rychlé vrtání bez nutnosti předvrtávat materiál

Provedení s duální spirálovou drážkou: Optimalizováno pro rázovou rychlost řidiče a pro plynulé vrtání bez zaseknutí.



Charakteristika produktu	Průměr upnutí (mm)	Celková délka (mm)	Počet kroků	Množství v balíku	Objednací množství	Obj. č.	EAN kód	Cena bez DPH Kč	Cena s DPH Kč
① 4 – 12 mm / 1"	1/4" Hex	83	9	1	1	48899261	045242505166	863,63	1045,00
② 4 – 12 mm / 2"	1/4" Hex	83	5	1	1	48899262	045242505173	863,63	1045,00
③ 4 – 20 mm	1/4" Hex	83	9	1	1	48899263	045242505180	1180,91	1429,00
④ 4 – 30 mm	1/4" Hex	95	12	1	1	48899265	045242505203	1809,92	2190,00
⑤ Sada stupňovitých vrtáků SHOCKWAVE™ Impact Duty™ (3 ks) Obsahuje stupňovité vrtáky č. 1, 3, 4				3	1	48899266	045242505210	3627,27	4389,00

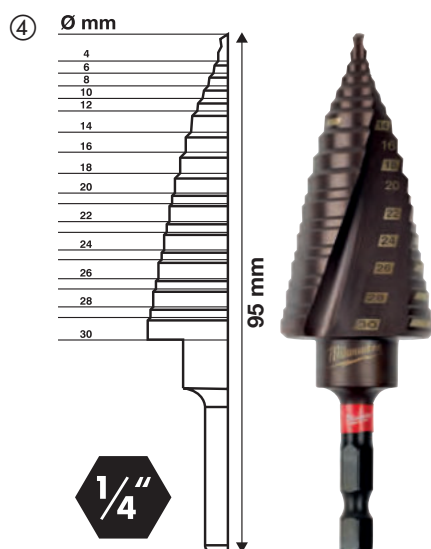
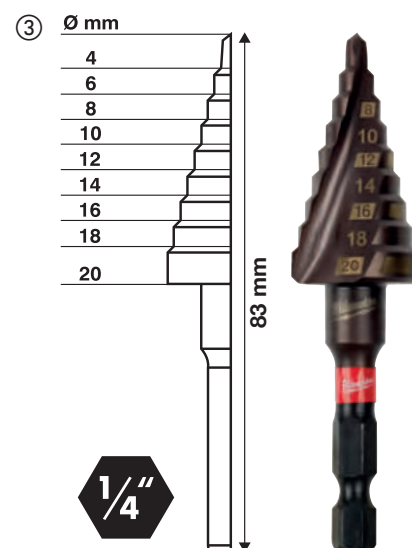
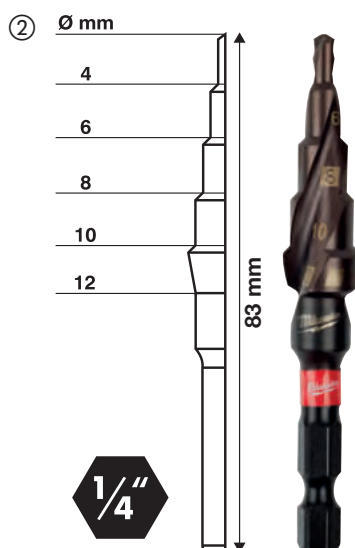
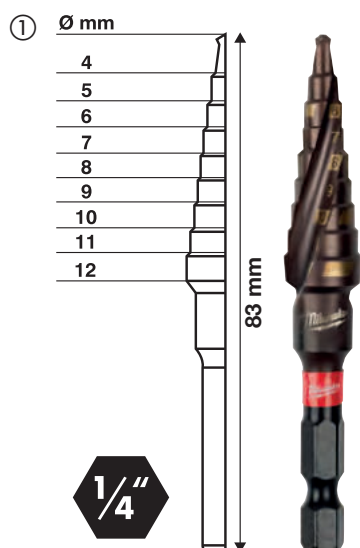

Magnetické vrtání

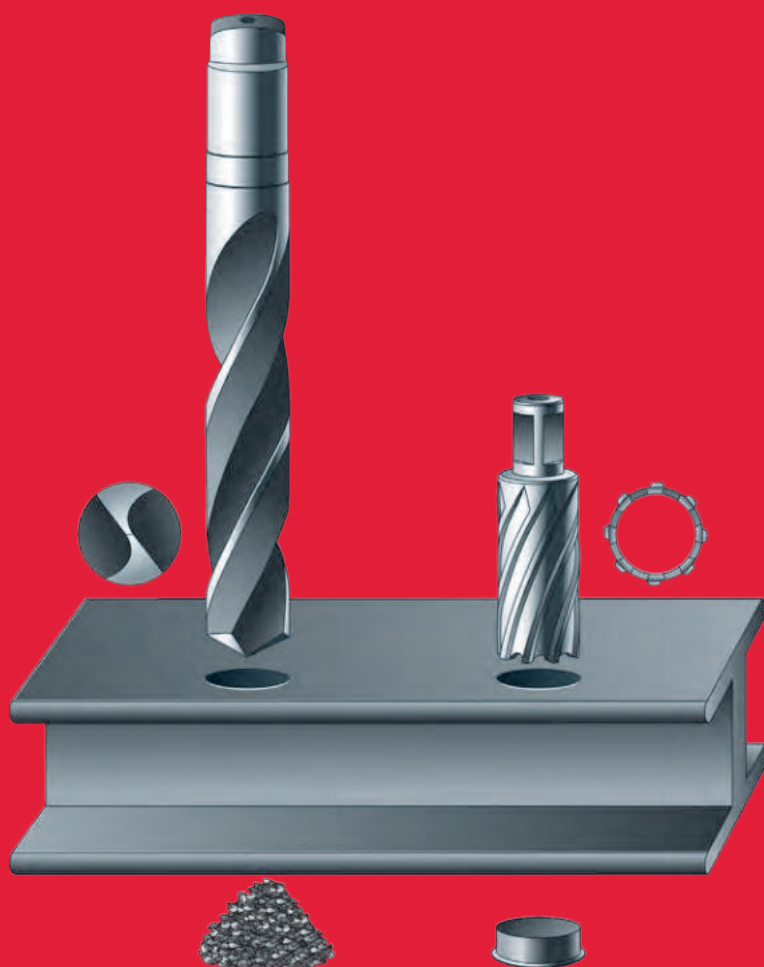

O 100% rychlejší

Vyšší rychlosti a úspory času lze dosáhnout díky následujícím faktorům. Za prvé, na rozdíl od klasického vrtáku, který musí řezat celý průměr díry, kruhové fréza řeže materiál jen na okraji díry. Za druhé, dva agresivní ostré úhly, na řezné hraně pomáhají dosáhnout vyšší rychlost posuvu při menším odporu řezání.

O 30% vyšší výkonnost

Protože kruhová fréza řeže materiál jen na okraji díry.

Stačí nižší energie a výkon motoru.

Čím větší je průměr vrtáku, tím větší je úspora energie.

Delší životnost

Kruhové frézy, které řežou jen obvod díry, vyvrtají více děr na jedno nabroušení než standardní vrták. 6 mm silná stěna frézy spolu se speciální geometrií zubů zabezpečují vyšší odolnost a snižují na minimum riziko lámání z přetížení.

Tabulka rychlosti

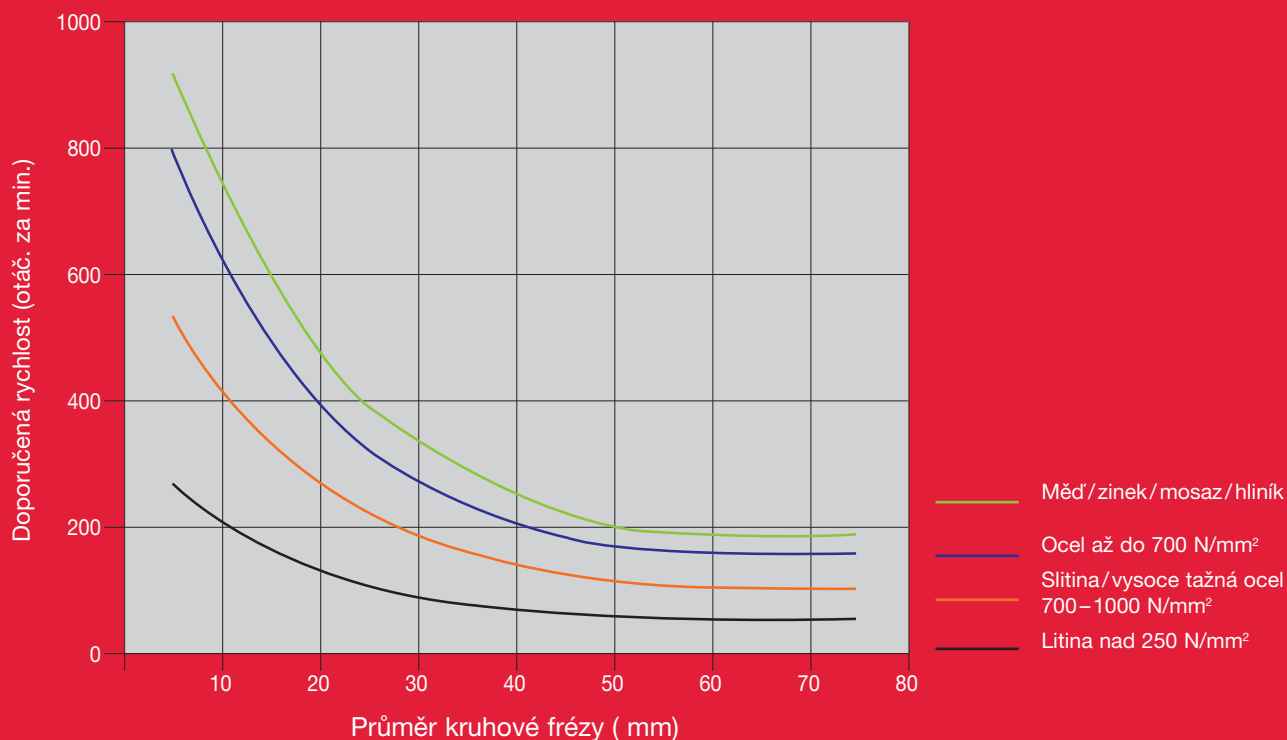

HSS Kruhové frézy 30 mm

Silnostěnné kruhové frézy HSS zaručují lepší stabilitu a delší životnost. Mají standardní 19 mm uchycení Weldon.

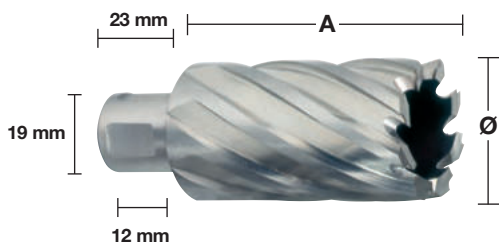

30 mm

Ø (mm)	Celková délka (mm) A	Množství v balíku	Objednací množství	Obj. č.	EAN kód	Cena bez DPH Kč	Cena s DPH Kč
12	30	1	1	4932371740	4002395344161	512,40	620,00
13	30	1	1	4932371741	4002395344178	512,40	620,00
14	30	1	1	4932343270	4002395315130	512,40	620,00
15	30	1	1	4932343271	4002395315147	537,19	650,00
16	30	1	1	4932343272	4002395315154	537,19	650,00
17	30	1	1	4932343273	4002395315161	586,78	710,00
18	30	1	1	4932343274	4002395315178	607,44	735,00
19	30	1	1	4932343275	4002395315185	632,23	765,00
20	30	1	1	4932343276	4002395315192	652,89	790,00
21	30	1	1	4932343277	4002395315208	665,29	805,00
22	30	1	1	4932343278	4002395315215	702,48	850,00
23	30	1	1	4932343279	4002395315222	710,74	860,00
24	30	1	1	4932343280	4002395315239	747,93	905,00
25	30	1	1	4932343281	4002395315246	842,98	1020,00
26	30	1	1	4932343282	4002395315253	842,98	1020,00
27	30	1	1	4932343283	4002395315260	876,03	1060,00
28	30	1	1	4932343284	4002395315277	966,94	1170,00
29	30	1	1	4932343285	4002395315284	1008,26	1220,00
30	30	1	1	4932343286	4002395315291	1049,59	1270,00
31	30	1	1	4932343287	4002395315307	1177,69	1425,00
32	30	1	1	4932343288	4002395315314	1214,88	1470,00
33	30	1	1	4932371742	4002395344185	1214,88	1470,00
34	30	1	1	4932371743	4002395344192	1355,37	1640,00
35	30	1	1	4932371744	4002395344208	1355,37	1640,00
36	30	1	1	4932371745	4002395344215	1446,28	1750,00
37	30	1	1	4932371746	4002395344222	1446,28	1750,00
38	30	1	1	4932371747	4002395344239	1528,93	1850,00
39	30	1	1	4932371748	4002395344246	1561,98	1890,00
40	30	1	1	4932371749	4002395344253	1694,21	2050,00
41	30	1	1	4932371750	4002395344260	1818,18	2200,00
42	30	1	1	4932371751	4002395344277	1842,98	2230,00
43	30	1	1	4932371752	4002395344284	1950,41	2360,00
44	30	1	1	4932371753	4002395344291	2008,26	2430,00
45	30	1	1	4932371754	4002395344307	2008,26	2430,00
46	30	1	1	4932371755	4002395344314	2140,50	2590,00
47	30	1	1	4932371756	4002395344321	2157,02	2610,00
48	30	1	1	4932371757	4002395344338	2181,82	2640,00
49	30	1	1	4932371758	4002395344345	2438,02	2950,00
50	30	1	1	4932371759	4002395344352	2483,47	3005,00

50 mm

Ø (mm)	Celková délka (mm) A	Množství v balíku	Objednací množství	Obj. č.	EAN kód	Cena bez DPH Kč	Cena s DPH Kč
14	50	1	1	4932343289	4002395315352	805,79	975,00
15	50	1	1	4932343290	4002395315369	805,79	975,00
16	50	1	1	4932343291	4002395315376	851,24	1030,00
17	50	1	1	4932343292	4002395315383	876,03	1060,00
18	50	1	1	4932343293	4002395315390	909,09	1100,00
19	50	1	1	4932343294	4002395315406	950,41	1150,00
20	50	1	1	4932343295	4002395315413	991,74	1200,00
21	50	1	1	4932343296	4002395315420	1033,06	1250,00
22	50	1	1	4932343297	4002395315437	1148,76	1390,00
23	50	1	1	4932343298	4002395315444	1173,55	1420,00
24	50	1	1	4932343299	4002395315451	1235,54	1495,00
25	50	1	1	4932343300	4002395315468	1342,98	1625,00
26	50	1	1	4932343301	4002395315475	1421,49	1720,00
27	50	1	1	4932343302	4002395315482	1421,49	1720,00
28	50	1	1	4932343303	4002395315499	1553,72	1880,00
29	50	1	1	4932343304	4002395315505	1578,51	1910,00
30	50	1	1	4932343305	4002395315512	1623,97	1965,00
31	50	1	1	4932343306	4002395315529	1694,21	2050,00
32	50	1	1	4932343307	4002395315536	1752,07	2120,00
33	50	1	1	4932371760	4002395344369	1801,65	2180,00
34	50	1	1	4932371761	4002395344376	1892,56	2290,00
35	50	1	1	4932371762	4002395344383	2033,06	2460,00
36	50	1	1	4932371763	4002395344390	2099,17	2540,00
37	50	1	1	4932371764	4002395344406	2214,88	2680,00
38	50	1	1	4932371765	4002395344413	2280,99	2760,00
39	50	1	1	4932371766	4002395344420	2309,92	2795,00
40	50	1	1	4932371767	4002395344437	2438,02	2950,00
41	50	1	1	4932371768	4002395344444	2553,72	3090,00
42	50	1	1	4932371769	4002395344451	2636,36	3190,00
43	50	1	1	4932371770	4002395344468	2694,21	3260,00
44	50	1	1	4932371771	4002395344475	2768,60	3350,00
45	50	1	1	4932371772	4002395344482	2876,03	3480,00
46	50	1	1	4932371773	4002395344499	2966,94	3590,00
47	50	1	1	4932371774	4002395344505	3115,70	3770,00
48	50	1	1	4932371775	4002395344512	3173,55	3840,00
49	50	1	1	4932371776	4002395344529	3243,80	3925,00
50	50	1	1	4932371777	4002395344536	3347,11	4050,00

Charakteristika produktu	Dodáván v	Množství v balíku	Objednací množství	Obj. č.	EAN kód	Cena bez DPH Kč	Cena s DPH Kč
Teleskopické prodloužení 30 mm - 1 ks		2	1	49590011	045242364039	504,13	610,00
Teleskopické prodloužení 50 mm - 1 ks		2	1	49590012	045242364046	595,04	720,00

HSS sada kruhových fréz (6 ks)

① Plastový kufr 6 1 4932372533 4002395345236 3628,10 4390,00

Ø 14 / 16 / 18 / 20 / 22 / 24 mm.

System příslušenství - Magnetické vrtací stojany



4932604226

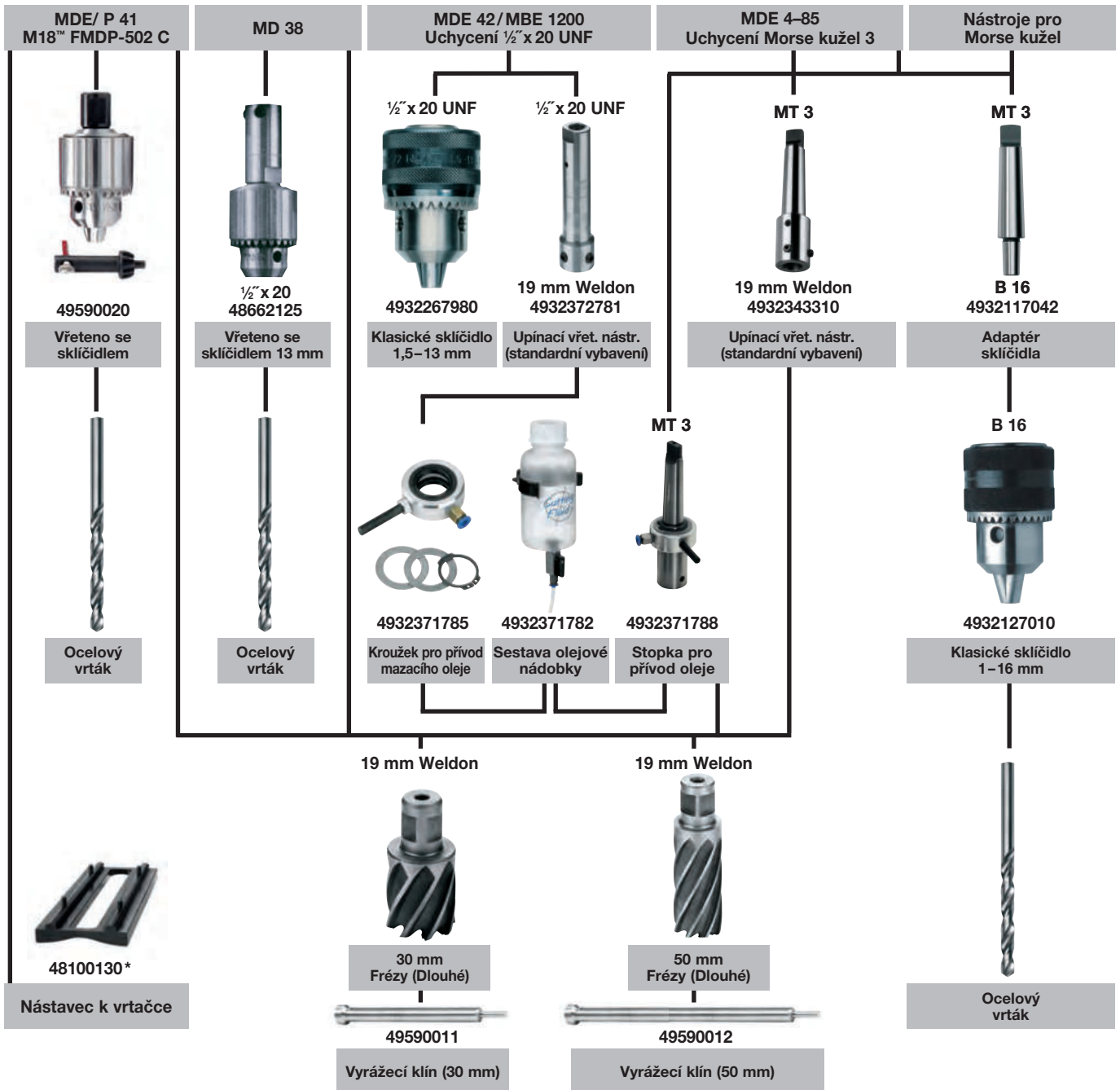

* do vyprodání zásob

Vysoce výkonné bimetalové kobaltové kruhové pilky

HOLE DOZER™

Kruhové pilky MILWAUKEE® **HOLE DOZER™**
MILWAUKEE® je dřič, který se při práci vyznačuje
nezdolnou výdrží i v těch nejnáročnějších aplikacích.



Ø 14–152 mm



- Geometrie zubů Rip Guard zajišťuje nejodolnější tvar zubů a maximální životnost



Ø 160–210 mm

PLUG JACK™

PLUG JACK™



- Několik opěrných bodů pro rychlejší vypáčení vyřezaného materiálu z pilového vrtáku
 - Nejspodnější otvor je pro odstranění silných „zátek“
 - Výše položený otvor je pro tenký materiál
- Zkracuje dobu mezi jednotlivými řezy
- Nový nátěr umožňuje menší tření a zvyšuje rychlost vrtání

Tvar zubů



Karbid:

- 4 tpi agresivní geometrie zubů.

Bi-Metal:

- Variabilní provedení zubu 4–6 tpi s pozitivním 10 ° úhlem zubu.

Výhody:

- Rychlejší a agresivnější řezání.
- Vylepšený odvod tepla vznikajícího při práci, delší životnost ostří zubu.
- Delší drážky mají větší účinnost, lépe odvádějí teplo, prodlužují životnost.
- Speciálně broušený úhel snižuje tendenci k zablokování při vrtání tenkých materiálů.
- Zuby mají rozchod, aby se snížilo tření.
- Nevýžaduje velký přítlak - to je umožněno vhodnou kombinací agresivní geometrie zubů a dobrým odvodem pilin.

Tělo pilky

- Tělo pilky má stěnu 1,27 mm silnou, přesto je tvarově stálý.
- Efektivní hloubka řezání je 41 mm.

Aplikace

- Vysoká kvalita technologie i výroby zaručuje přesné vycentrování, proto jsou pilky vhodné jak pro vrtání z ruky tak i pro vrtací stojany (pouze ruční posuv).
- Tyto velmi kvalitní kruhové pilky jsou perfektním řešením pro vyřezávání všech druhů materiálů:
 - ocel do pevnosti 1000 N/mm²
 - nerezová ocel, ocel odolná chemikáliím
 - neželezné kovy
 - litina
 - hliník
 - dřevo
 - MDF
 - sádrokarton
 - kombinované materiály
 - PVC

Materiál zubů

Karbid:

- Zuby z karbidu poskytují 10x větší životnost než standardní bimetalové kruhové pilky.

Bi-Metal:

- Typ Matrix II Premium z vysokorychlostní oceli se používá na pás s ozubením u kruhové pilky. Ocel Matrix II obsahuje 8% kobaltu, což umožňuje zachování původní tvrdosti zubů i při vysokých pracovních teplotách během použití v aplikacích pro řezání kovů.
- Bimetalová konstrukce - vysokorychlostní ocelové zuby jsou laserem navařeny na tělo z nízko legované oceli. Zuby jsou ve vakuu, při teplotě 600° tvrzené na 65 HRC. Tím je zaručena maximální životnost.
- Vzhledem k vysoké odolnosti proti opotřebení oceli Matrix II jsou tyto děrovky ideální pro řezání obtížných a těžkých materiálů, tedy například nerezových ocelí a ocelí odolných vůči kyselinám. Vhodné jsou však také pro měkčí materiály, například pro dřevo.

Konstrukce dna

- Dno pilky je vyrobeno ze silné oceli, takže otvory se nebudou časem zvětšovat. Masivní konstrukce dna snižuje vibrace.
- 4 otvory slouží ke snadnému upevnění korunky a i trnu.
- Perfektní vystředění dna je předpokladem dobré kvality pilky, zvláště u velkých průměrů.



FIXTEC unašeč

- ① **Pro kruhové pilky Ø 14–30 mm**
FIXTEC "twist release" rychlá výměna trnu. Zabraňuje zamknutí pilky k vodicímu trnu. Kompatibilní se všemi kruhovými pilkami – není nutný adaptér
- ② **Pro kruhové pilky Ø 32–210 mm**
Artetační šrouby s drážkou zamknou pozici unašeče a kruhové pilky. Pak nedochází k vibracím a k házení pilky. Celý systém je přesně vycentrován.



①



②

HOLE DOZER[™] Karbidové kruhové pilky

Až 10x delší provozní životnost, vysoká odolnost proti teplu a opotřebování ve srovnání s bimetalovými kruhovými pilkami

Agresivní geometrie zubů s roztečí 4 TPI s velkými drážkami pro lepší odběr materiálu

Přesah zubů zaručuje menší odpor

Geometrie drážky PLUG JACK[™] umožňuje hluboký přístup při odstraňování silných kolíků a velký pákový efekt pro tenké materiály

Oblasti použití: instalátorské práce (keramické obklady – měkké, litina), kovoobrábění (nerezová ocel, vysokolegovaná ocel, hliník) a kompozity (plasty, sendvičové materiály, vyvýšené podlahy, sklolaminát, dřevěné desky pokryté plasty, dřevo se zarytými hřebíky

Ø (mm)	Ø (palec)	Max. hloubka řezání (mm)	Množství v balíku	Objednací množství	Obj. č.	EAN kód	Cena bez DPH Kč	Cena s DPH Kč
19	¾	41	1	1	49560702	045242503971	459,00	555,00
22	7/8	41	1	1	49560704	045242503995	499,00	604,00
25	1	41	1	1	49560707	045242504008	569,00	688,00
29	1 1/8	41	1	1	49560708	045242504015	599,00	725,00
32	1 ¼	41	1	1	49560710	045242504022	649,00	785,00
35	1 ⅜	41	1	1	49560712	045242504039	689,00	834,00
38	1 ½	41	1	1	49560713	045242504053	699,00	846,00
44	1 ¾	41	1	1	49560717	045242504107	769,00	930,00
48	1 ⅞	41	1	1	49560719	045242504114	829,00	1003,00
51	2	41	1	1	49560720	045242504145	769,00	930,00
54	2 1/8	41	1	1	49560722	045242504152	779,00	943,00
57	2 ¼	41	1	1	49560724	045242504169	809,00	979,00
60	2 ⅜	41	1	1	49560726	045242504176	849,00	1027,00
64	2 ½	41	1	1	49560727	045242504183	859,00	1039,00
67	2 ⅝	41	1	1	49560729	045242504190	899,00	1088,00
70	2 ¾	41	1	1	49560731	045242504206	939,00	1136,00
76	3	41	1	1	49560734	045242504220	1029,00	1245,00
89	3 ½	41	1	1	49560738	045242504244	1169,00	1414,00
92	3 ⅝	41	1	1	49560739	045242504251	1190,00	1440,00
102	4	41	1	1	49560742	045242504275	1329,00	1608,00
108	4 ¼	41	1	1	49560744	045242504282	1419,00	1717,00
114	4 ½	41	1	1	49560746	045242504299	1490,00	1803,00
127	5	41	1	1	49560748	045242504305	1679,00	2032,00
152	6	41	1	1	49560749	045242504312	1929,00	2334,00



HOLE DOZER™ Karbidové kruhové pilky

Ø (mm)	Ø (palec)	Max. hloubka řezání (mm)	Množství v balíku	Objednací množství	Obj. č.	EAN kód	Cena bez DPH Kč	Cena s DPH Kč
14	9/16	41	1	1	49560002	045242271061	271,90	329,00
16	5/8	41	1	1	49560012	045242192922	222,31	269,00
17	11/16	41	1	1	49560014	045242193639	329,75	399,00
19	3/4	41	1	1	49560023	045242192632	208,26	252,00
20	25/32	41	1	1	49560024	045242271016	256,20	310,00
21	13/16	41	1	1	49560027	045242192649	233,06	282,00
22	7/8	41	1	1	49560032	045242192878	198,35	240,00
24	15/16	41	1	1	49560037	045242192885	256,20	310,00
25	1	41	1	1	49560043	045242192526	222,31	269,00
27	1 1/16	41	1	1	49560047	045242192892	272,73	330,00
29	1 1/8	41	1	1	49560052	045242192939	223,14	270,00
30	1 3/16	41	1	1	49560057	045242192946	272,73	330,00
32	1 1/4	41	1	1	49560062	045242192977	247,11	299,00
33	1 5/16	41	1	1	49560067	045242192984	297,52	360,00
35	1 3/8	41	1	1	49560072	045242192991	256,20	310,00
37	1 7/16	41	1	1	49560077	045242193028	330,58	400,00
38	1 1/2	41	1	1	49560082	045242193035	231,40	280,00
40	1 9/16	41	1	1	49560087	045242193042	256,20	310,00
41	1 5/8	41	1	1	49560092	045242193073	256,20	310,00
43	1 11/16	41	1	1	49560097	045242193080	256,20	310,00
44	1 3/4	41	1	1	49560102	045242193097	256,20	310,00
46	1 13/16	41	1	1	49560107	045242193127	272,73	330,00
48	1 7/8	41	1	1	49560112	045242193134	297,52	360,00
50	1 31/32	41	1	1	49560113	045242271023	380,17	460,00
51	2	41	1	1	49560117	045242193141	223,14	270,00
52	2 1/16	41	1	1	49560122	045242193172	231,40	280,00
54	2 1/8	41	1	1	49560127	045242193189	247,11	299,00
56	4/6	41	1	1	49560129	045242504664	233,06	282,00
57	2 1/4	41	1	1	49560132	045242193196	256,20	310,00
59	2 5/16	41	1	1	49560137	045242193226	272,73	330,00
60	2 3/8	41	1	1	49560142	045242193233	272,73	330,00
64	2 1/2	41	1	1	49560147	045242193240	272,73	330,00
65	2 9/16	41	1	1	49560153	045242193271	272,73	330,00
67	2 5/8	41	1	1	49560158	045242193288	289,26	350,00
68	2 11/16	41	1	1	49560159	045242271030	322,31	390,00
70	2 3/4	41	1	1	49560163	045242193295	305,79	370,00
73	2 7/8	41	1	1	49560167	045242193325	305,79	370,00
76	3	41	1	1	49560173	045242193332	322,31	390,00
79	3 1/8	41	1	1	49560177	045242193349	329,75	399,00
83	3 1/4	41	1	1	49560183	045242193370	329,75	399,00
86	3 3/8	41	1	1	49560187	045242193387	347,11	420,00
89	3 1/2	41	1	1	49560193	045242193394	347,11	420,00
92	3 5/8	41	1	1	49560197	045242193431	347,11	420,00
95	3 3/4	41	1	1	49560203	045242193448	392,56	475,00
98	3 7/8	41	1	1	49560207	045242193479	392,56	475,00
102	4	41	1	1	49560213	045242193486	392,56	475,00
105	4 1/8	41	1	1	49560217	045242193493	392,56	475,00
108	4 1/4	41	1	1	49560223	045242193523	431,82	522,00
111	4 3/8	41	1	1	49560227	045242193530	471,07	570,00
114	4 1/2	41	1	1	49560233	045242193547	471,07	570,00
121	4 3/4	41	1	1	49560237	045242193578	528,93	640,00
127	5	41	1	1	49560243	045242193585	553,72	670,00
133	5 1/4	41	1	1	49560244	045242271078	685,95	830,00
140	5 1/2	41	1	1	49560247	045242193592	652,89	790,00
152	6	41	1	1	49560253	045242193622	727,27	880,00
160	6 5/16	38	1	1	4932399885	4002395365395	1322,31	1600,00
168	6 3/8	38	1	1	4932399886	4002395365401	1545,45	1870,00
177	6 31/32	38	1	1	4932399887	4002395365418	1314,05	1590,00
200	7 7/8	38	1	1	4932399888	4002395365425	1752,07	2120,00
210	8 9/32	38	1	1	4932399889	4002395365432	1859,50	2250,00



HOLE DOZER™ bi-metal kruhové pilky - velká balení

Ø (mm)	Ø (palec)	Max. hloubka řezání (mm)	Množství v balíku	Objednací množství	Obj. č.	EAN kód	Cena bez DPH Kč	Cena s DPH Kč
19	3/4	41	1	25	49565090	045242176199	172,73	209,00
20	25/32	41	1	25	49565091	045242528943	208,26	252,00
22	7/8	41	1	25	49565100	045242156375	159,50	193,00
25	1	41	1	25	49565110	045242156382	183,47	222,00
29	1 1/8	41	1	25	49565120	045242156399	183,47	222,00
30	1 3/16	41	1	25	49565125	045242243976	233,06	282,00
32	1 1/4	41	1	25	49565130	045242156412	195,87	237,00
35	1 3/8	41	1	25	49565140	045242156429	208,26	252,00
38	1 1/2	41	1	25	49565150	045242156436	195,87	237,00
41	1 5/8	41	1	25	49565152	045242176229	222,31	269,00
44	1 3/4	41	1	25	49565155	045242176267	208,26	252,00
51	2	41	1	25	49565160	045242156443	183,47	222,00
54	2 1/8	41	1	25	49565165	045242176366	208,26	252,00
57	2 1/4	41	1	25	49565167	045242176373	208,26	252,00
60	2 3/8	41	1	25	49565169	045242528950	222,31	269,00
64	2 1/2	41	1	25	49565170	045242156467	222,31	269,00
67	2 5/8	41	1	16	49565175	045242176380	233,06	282,00
68	2 11/16	41	1	16	49565178	045242528967	257,02	311,00
76	3	41	1	16	49565180	045242176397	257,02	311,00
89	3 1/2	41	1	9	49565190	045242176403	281,82	341,00
92	3 5/8	41	1	9	49565195	045242176410	293,39	355,00
102	4	41	1	9	49565200	045242176427	318,18	385,00
105	4 1/8	41	1	9	49565205	045242176434	330,58	400,00



HOLE DOZER™ Sady kruhových pilek

Charakteristika produktu	Množství v balíku	Objednací množství	Obj. č.	EAN kód	Cena bez DPH Kč	Cena s DPH Kč
Sada kruhových pil Hole Dozer 7 ks.						
① Kruhové pily: Ø 25, 19, 22, 25, 29, 32 mm. Hřídel kruhové pily Ø 14 - 30 mm (č. 49567010). Rozpěrka a adaptér. Imbus klíč 1/8".	7	1	49224083	045242310760	1413,22	1710,00
Sada 10 kusů kruhových pil.						
② Kruhové pily: Ø 25, 32, 40, 54, 68, 76 mm. Hřídel kruhové pily Ø 14 - 30 mm (č. 49567010). Hřídel kruhové pily Ø 32 - 152 mm (č. 49569100). 2 pilotní vrtáky, šestihřanný klíč imbus 1/8".	10	1	49224201	045242348091	2685,95	3250,00
Sada 14 ks kruhových pil.						
③ Kruhové pily: Ø 19, 22, 25, 29, 32, 35, 38, 44, 51, 57 mm. Hřídel kruhové pily Ø 14 - 30 mm (č. 49567010). Hřídel kruhové pily Ø 32 - 152 mm (č. 49569100). 2 pilotní vrtáky, šestihřanný klíč imbus 1/8" / zhruba 3 mm.	14	1	49224152	045242271047	2942,15	3560,00
Sada 17 ks kruhových pil						
④ Kruhové pily: Ø 20, 22, 25, 32, 40, 44, 51, 57, 64, 65, 67, 68, 76 mm. Hřídel kruhové pily Ø 14 - 30 mm (č. 49567010). Hřídel kruhové pily Ø 32 - 152 mm (č. 49569100). 2 pilotní vrtáky, klíč imbus 1/8" (č. 49960060).	17	1	49224102	045242271054	4181,82	5060,00
Kufr na sadu kruhových pilek						
⑤ Hřídel s pilotním vrtákem (č. 49567010). Hřídel s pilotním vrtákem (č. 49569100). 2 pilotní vrtáky, klíč imbus 1/8" (č. 49960060)	4	1	4932430327	4002395379880	825,62	999,00

①



②



③



④



⑤



Bimetalové kruhové pilky Contractor

Optimalizovaná proměnná geometrie zubů 4/6 TPI zaručuje rychlejší vrtání a univerzální použití.

Bimetalové zuby zaručují maximální životnost a lepší odolnost proti opotřebování

Pro univerzální použití: ocel, neželezné kovy, dřevo, sádkartonové desky, plasty

Ø (mm)	Ø (palec)	Max. hloubka řezání (mm)	Množství v balíku	Objednací množství	Obj. č.	EAN kód	Cena bez DPH Kč	Cena s DPH Kč
14	9/16	38	1	1	4932464671	4058546226169	125,62	152,00
16	5/8	38	1	1	4932464672	4058546226176	125,62	152,00
19	3/4	38	1	1	4932464673	4058546226183	127,27	154,00
20	25/32	38	1	1	4932464674	4058546226190	127,27	154,00
21	13/16	38	1	1	4932464675	4058546226206	129,75	157,00
22	7/8	38	1	1	4932464676	4058546226213	133,88	162,00
24	15/16	38	1	1	4932464677	4058546226220	136,36	165,00
25	1	38	1	1	4932464678	4058546226237	141,32	171,00
27	1 1/16	38	1	1	4932464679	4058546226244	143,80	174,00
29	1 1/8	38	1	1	4932464680	4058546226251	147,93	179,00
30	1 3/16	38	1	1	4932464681	4058546226268	152,07	184,00
32	1 1/4	38	1	1	4932464682	4058546226275	161,16	195,00
35	1 3/8	38	1	1	4932464683	4058546226282	162,81	197,00
38	1 1/2	38	1	1	4932464684	4058546226299	165,29	200,00
40	1 9/16	38	1	1	4932464685	4058546226305	171,07	207,00
43	1 11/16	38	1	1	4932464686	4058546226312	172,73	209,00
44	1 3/4	38	1	1	4932464687	4058546226329	176,86	214,00
48	1 7/8	38	1	1	4932464688	4058546226336	182,64	221,00
51	2	38	1	1	4932464689	4058546226343	186,78	226,00
54	2 1/8	38	1	1	4932464690	4058546226350	189,26	229,00
56	4/6	38	1	1	4932464691	4058546226367	193,39	234,00
57	2 1/4	38	1	1	4932464692	4058546226374	197,52	239,00
60	2 3/8	38	1	1	4932464693	4058546226381	200,83	243,00
64	2 1/2	38	1	1	4932464694	4058546226398	208,26	252,00
65	2 9/16	38	1	1	4932464695	4058546226404	213,22	258,00
67	2 5/8	38	1	1	4932464696	4058546226411	218,18	264,00
68	2 11/16	38	1	1	4932464697	4058546226428	222,31	269,00
70	2 3/4	38	1	1	4932464698	4058546226435	223,97	271,00
73	2 7/8	38	1	1	4932464699	4058546226442	227,27	275,00
76	3	38	1	1	4932464700	4058546226459	231,40	280,00
79	3 1/8	38	1	1	4932464701	4058546226466	246,28	298,00
83	3 1/4	38	1	1	4932464702	4058546226473	252,89	306,00
89	3 1/2	38	1	1	4932464703	4058546226480	271,90	329,00
92	3 5/8	38	1	1	4932464704	4058546226497	280,99	340,00
98	3 7/8	38	1	1	4932464705	4058546226503	301,65	365,00
102	4	38	1	1	4932464706	4058546226510	313,22	379,00
105	4 1/8	38	1	1	4932464707	4058546226527	333,06	403,00
114	4 1/2	38	1	1	4932464708	4058546226534	389,26	471,00
121	4 3/4	38	1	1	4932464709	4058546226541	414,88	502,00
127	5	38	1	1	4932464710	4058546226558	434,71	526,00
152	6	38	1	1	4932464711	4058546226565	567,77	687,00



Bimetalové kruhové pilky Contractor - sady

Optimalizovaná proměnná geometrie zubů 4/6 zaručuje rychlejší vrtání a univerzální použití.

Bimetalové zuby zaručují maximální životnost a lepší odolnost proti opotřebování.

Pro univerzální použití: ocel, neželezné kovy, dřevo, sádkartonové desky, plasty.

Charakteristika produktu	Množství v balíku	Objednací množství	Obj. č.	EAN kód	Cena bez DPH Kč	Cena s DPH Kč
Sada bimetalových kruhových pilek Contractor (10 ks)						
① 6 x kruhová pilka: Ø 25, 32, 40, 54, 68, 76 mm. Hřídel pro Ø 14 - 30 mm. Hřídel pro Ø 32 - 152 mm. 2 x pilotní vrták. 1 x šestihřanný klíč	10	1	4932464719	4058546226640	1542,98	1867,00
Sada bimetalových kruhových pilek Contractor (14 ks)						
② 10 x kruhová pilka: Ø 19, 22, 25, 29, 32, 35, 38, 44, 51, 57 mm. Hřídel pro Ø 14-30 mm. Hřídel pro Ø 32-152 mm. 2 x pilotní vrták. 1 x šestihřanný klíč	14	1	4932464720	4058546226657	1900,83	2300,00



Systemové příslušenství - kruhové pilky

Charakteristika produktu	Hodí se do průměru pily	Upnutí	Dierovka alebo upínanie korunky	Množství v balíku	Objednací množství	Obj. č.	EAN kód	Cena bez DPH Kč	Cena s DPH Kč
① Trn FIXTEC „Twist release“ pro rychlou výměnu korunek	Ø 14-30 mm	9.5 mm Hex	½" x 20	1	1	49567210	045242225774	471,07	570,00
② Unášec	Ø 14-30 mm	9.5 mm Hex	½" x 20	1	1	49567010	045242200177	106,61	129,00
③ Unášec	Ø 32-210 mm	9.5 mm Hex	¾" x 18	1	1	49567250	045242225798	198,35	240,00
④ Unášec	Ø 32-210 mm	11 mm Hex	¾" x 18	1	1	49569100	045242200832	197,52	239,00
⑤ SDS-Plus unášec	Ø 14-30 mm	SDS-Plus	½" x 20	1	1	4932471694	4058546295936	415,70	503,00
⑥ Unášec	Ø 32-210 mm	SDS-Plus	¾" x 18	1	1	4932471695	4058546295943	504,13	610,00
⑦ Prodloužení - délka 330 mm	-	9.5 mm Hex	-	1	1	48284008	045242225811	189,26	229,00
⑧ Prodloužení - délka 300 mm	-	11 mm Hex	-	1	1	48284006	045242122516	256,20	310,00
⑨ Pilotní vrták se hodí ke všem hřídelím Ø 6 mm a délky 89 mm				1	1	49568010	045242200450	48,76	59,00
Pilotní vrták se hodí ke všem hřídelím Ø 6 mm a délky 100 mm				1	1	49568000	045242200351	93,39	113,00
Imbusový klíč ¼" na všechny hřídele				1	1	49960060	045242221455		
Závrtný šroub pro upínací trny				1	1	06832712	4002395874354		

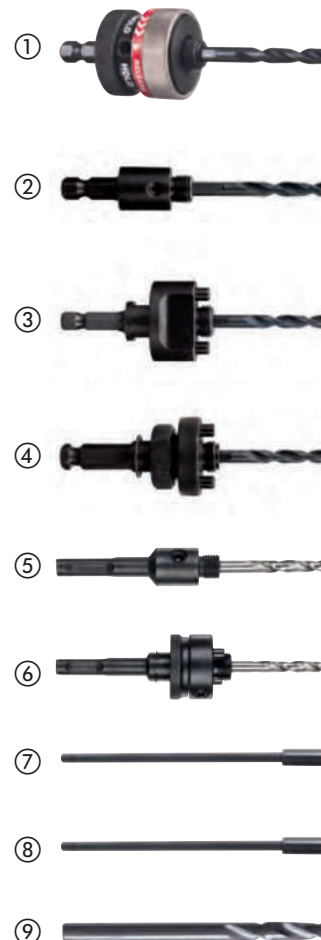

NOVÉ

Nastavitelná kruhová pilka

Pro řezání otvorů s větším průměrem u klimatizačního potrubí, ventilátorů, svítidel a stropních reproduktorů

Kryt na sběr prachu pro 100% bezprašnou práci při vrtání nad hlavou.

Průměr lze nastavit od 51 mm do 178 mm po 6,4 mm dílcích.

Laserové značení přednastavených měř od 51 - 178 mm.

Vhodné pro použití na sádkartonové příčky (max. 25 mm) a stropní desky. Není vhodné pro dřevěné desky OSB.



Charakteristika produktu	Množství v balíku	Objednací množství	Obj. č.	EAN kód	Cena bez DPH Kč	Cena s DPH Kč
Nastavitelná kruhová pilka						
① Pilotní vrták, 2 nože, QL prodloužení a kryt na sběr prachu.	5	1	49560260	045242350261	958,68	1160,00
② QL hřídel ¼" Hex o 75 mm	1	1	48281000	045242122622	280,17	339,00
Sada náhradních nožů a pilotních vrtáků (4ks)						
③ 1 x pilotní vrták, 2 x nože a imbusový klíč	4	1	49560290	045242346370	272,73	330,00



Hole Dozer™ bimetalové kobaltové kruhové pilky: Doporučená řezná rychlost v ot/min⁻¹

Ø mm	Ø palec	Kov	Šedá Litina	Nerezová ocel	Neželezné kovy	Hliník	Dřevo	MDF
14	9/16	580	400	300	790	900	1500	750
16	5/8	550	365	275	730	825	1500	750
17	11/16	500	330	250	665	750	1500	750
19	3/4	460	300	230	600	690	1500	750
20	25/32	425	280	210	560	635	1500	750
21	13/16	425	280	210	560	635	1500	750
22	7/8	390	260	195	520	585	1500	750
23	29/32	370	250	185	500	550	1500	750
25	1	350	235	175	470	525	1500	750
27	1 1/16	325	215	160	435	480	1400	700
29	1 1/8	300	200	150	400	450	1400	700
30	1 3/16	285	190	145	380	425	1400	700
32	1 1/4	275	180	140	380	410	1400	700
33	1 5/16	260	175	135	345	390	1400	700
35	1 3/8	250	165	125	330	375	1400	700
37	1 7/16	240	160	120	315	360	1400	700
38	1 1/2	230	150	115	300	345	1400	700
40	1 9/16	220	145	110	290	330	1200	600
41	1 5/8	210	140	105	280	315	1200	600
43	1 11/16	205	135	100	270	305	1200	600
44	1 3/4	195	130	95	260	295	1200	600
46	1 13/16	190	125	95	250	285	1200	600
48	1 7/8	180	120	90	240	270	1200	600
50	1 31/32	175	120	85	230	260	1200	600
51	2	170	115	85	230	255	1200	600
52	2 1/16	165	110	80	220	245	1200	600
57	2 1/4	150	100	75	200	225	1000	500
58	2 19/32	145	100	75	195	225	1000	500
59	2 5/16	145	100	75	195	225	1000	500
60	2 3/8	140	95	70	190	220	1000	500
63	2 31/64	135	90	65	180	205	900	450
64	2 1/2	135	90	65	180	205	900	450
65	2 9/16	130	85	65	175	200	800	400
68	2 11/16	125	80	60	160	185	800	400
73	2 7/8	120	80	60	160	180	800	400
76	3	115	75	55	150	170	700	350
79	3 1/8	110	70	55	140	165	700	350
83	3 1/4	105	50	40	140	155	700	350
86	3 3/8	100	45	30	130	150	500	250
89	3 1/2	95	45	30	130	145	500	250
92	3 5/8	95	60	45	120	140	500	250
95	3 3/4	90	60	45	120	135	500	250
98	3 7/8	90	60	45	120	135	500	250
102	4	85	55	40	110	130	400	200
105	4 1/8	80	55	40	110	120	400	200
111	4 3/8	80	50	40	100	120	300	150
114	4 1/2	75	50	35	100	105	300	150
121	4 3/4	75	50	35	95	95	300	150
127	5	65	45	30	90	90	200	100
133	5 1/4	60	40	25	85	85	200	100
140	5 1/2	60	40	25	85	85	200	100
146	5 3/4	55	35	25	75	75	200	100
152	6	55	35	25	75	75	200	100
160	6 5/16	50	30	25	60	60	150	75
168	6 3/8	50	30	25	55	55	150	75
177	6 31/32	45	25	25	55	55	150	75
200	7 7/8	40	25	25	50	50	100	50
210	8 9/32	40	20	25	50	50	100	50



Rychlost zabíjí!

Rychlost vyšší než doporučená zkracuje životnost pilky a práce není efektivní.



Posuv:

Pro různé materiály je tan nevhodnější posuv různý. Při správném posuvu se stačí odvádět teplo. Hřeje-li se nástroj příliš, snižte přítlak. Nedostatečný posuv může zuby poškozovat těž, ale přílišný zničí zuby naprosto.



Chlazení a mazání:

Řezný olej má při řezání kovů dvě funkce. Chladí nástroj i obrobek. Snižením teploty se prodlouží životnost nástroje. Vyplavuje piliny z místa řezu. Snižují se abrasivní účinky na nástroj. Používáním řezného oleje se prodlouží životnost kruhové pilky o 500%.



– Řezný olej Suchý řez Řezný olej Řezný olej Terpentýn Suchý řez Suchý řez

BIG HAWG™ kruhové pilky multi material

Univerzální kruhové pilky BIG HAWG jsou ideální pro elektrikáře, tesaře, montáže kuchyní, vzduchotechniky a instalatéry.

Jsou určeny pro použití se širokou škálou materiálů:

Cihly* – vhodné pro práci s plnými cihlami i s cihlami s dutinami

Pórobetonové bloky*, lehčené betonové bloky a škvárobetonové tvárnice

Lehké stavební pískovcové bloky až do tvrdosti 30 N/mm²

Měkká dřeva, dřevotřísky, překližky, dřevovláknité desky (MDF)

Plasty a plastem pokryté desky (Contiboard)

Sádkartonové desky* Nejsou vhodné pro použití ve tvrdých materiálech, jako beton, žula, středně tvrdé až tvrdé pískovcové bloky, přírodní kámen a tvrdé cihly z tvrdostí přesahující 30 N/mm²

* Nejsou vhodné pro použití ve tvrdých materiálech, jako beton, žula, středně tvrdé až tvrdé pískovcové bloky, přírodní kámen a tvrdé cihly z tvrdostí přesahující 30 N/mm²



Ø (mm)	Max. hloubka rezáni (mm)	Počet zubů	Množství v balíku	Objednací množství	Obj. č.	EAN kód	Cena bez DPH Kč	Cena s DPH Kč
25	60	2	1	1	4932464921	4058546228668	388,25	470,00
30	60	2	1	1	4932464922	4058546228675	399,35	483,00
35	60	2	1	1	4932464923	4058546228682	421,49	510,00
44	60	2	1	1	4932464924	4058546228699	421,53	510,00
51	60	3	1	1	4932464925	4058546228705	432,63	523,00
54	60	3	1	1	4932464926	4058546228712	454,55	550,00
57	60	3	1	1	4932464927	4058546228729	454,55	550,00
65	60	3	1	1	4932464928	4058546228736	471,07	570,00
68	60	3	1	1	4932464929	4058546228743	471,45	570,00
70	60	3	1	1	4932464930	4058546228750	499,18	604,00
76	60	3	1	1	4932464931	4058546228767	586,78	710,00
82	60	3	1	1	4932464932	4058546228774	610,12	738,00
92	60	3	1	1	4932464933	4058546228781	644,63	780,00
102	60	3	1	1	4932464934	4058546228798	693,32	839,00
108	60	3	1	1	4932464935	4058546228804	752,07	910,00
117	60	3	1	1	4932464936	4058546228811	900,83	1090,00
133	60	3	1	1	4932464937	4058546228828	958,68	1160,00
159	60	3	1	1	4932464938	4058546228835	1140,50	1380,00



BIG HAWG™ sada univerzálních kruhových pilek

Charakteristika produktu	Množství v balíku	Objednací množství	Obj. č.	EAN kód	Cena bez DPH Kč	Cena s DPH Kč
Sada kruhových pilek BIG HAWG Multimateriál (10 ks) Kruhové pilky BIG HAWG Multimateriál: 35, 44, 51, 57, 68, 76 mm. 1 x hřídel s pilotním vrtákem. 2 x pilotní vrták. 1 x diamantový pilník. 1 x šestihranný klíč	10	1	4932464939	4058546228842	3134,84	3793,00



BIG HAWG™ univerzální příslušenství

Charakteristika produktu	Množství v balíku	Objednací množství	Obj. č.	EAN kód	Cena bez DPH Kč	Cena s DPH Kč
① Univerzální pilotní vrták BIG HAWG	1	1	4932464940	4058546228859	99,83	121,00
② Univerzální upínací trn s pilotním vrtákem BIG HAWG	1	1	4932464941	4058546228866	329,75	399,00
③ Centrovací pilotní vrták 3/8"	1	1	48271401	045242121397	73,00	88,00

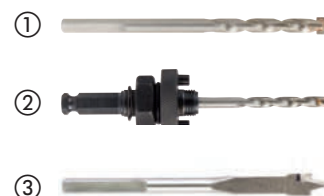

HCS kruhové pilky

NOVÉ

Optimalizovaná geometrie zubů 5 Tpi pro čisté řezy do měkkého materiálu.

Pro použití na plast a sádkartonové desky

Ø (mm)	Max. hloubka řezání (mm)	Množství v balíku	Objednáací množství	Obj. č.	EAN kód	Cena bez DPH Kč	Cena s DPH Kč
121	96	1	1	4932472076	4058546324728	1804,96	2184,00
127	96	1	1	4932472077	4058546324735	1906,61	2307,00
133	96	1	1	4932472078	4058546324742	3043,80	3683,00
138	96	1	1	4932472079	4058546324759	2544,63	3079,00
150	96	1	1	4932472080	4058546324766	3134,71	3793,00
168	96	1	1	4932472081	4058546324773	2646,28	3202,00
172	96	1	1	4932472082	4058546324780	2743,80	3320,00
177	96	1	1	4932472083	4058546324797	2849,59	3448,00
186	96	1	1	4932472084	4058546324803	3347,93	4051,00
210	96	1	1	4932472085	4058546324810	3906,61	4727,00
212	96	1	1	4932472086	4058546324827	3964,46	4797,00
226	96	1	1	4932472087	4058546324834	3584,30	4337,00



Systémové příslušenství pro HCS kruhové pilky

NOVÉ

Systémové příslušenství pro použití s HCS kruhovými pilkami

- Hřídel s pilotním vrtákem
- Pilotní vrták

Charakteristika produktu	Množství v balíku	Objednáací množství	Obj. č.	EAN kód	Cena bez DPH Kč	Cena s DPH Kč
① HCS hřídel s pilotním vrtákem	1	1	4932472088	4058546324841	379,34	459,00
② HCS pilotní vrták Ø 6 a délka 150 mm	1	1	4932472089	4058546324858	197,52	239,00



KRUHOVÉ PILKY



Navržené pro použití s akumulátorovými utahováký



- ① Tenká drážka
– 8 TPI = pro vrtání do tenkého plechu
– s tenkým provedením drážky 0,6 mm
= menší tření
→ až o 40% rychlejší
- ② Mělká korunka optimalizovaná pro vrtání tenkého kovu
- ③ 8% kobaltu – větší trvanlivost a delší životnost
- ④ Vysouvací pružina automaticky vysune vyříznutou část
- ⑤ Dorazový lem zabraňuje převrtání
- ⑥ 1/4" šestihranný nástavec = pro přímé upevnění do utahováků

Použitelnost

Max. 2 mm ocel, hliník a nerezová ocel (max. 1,5 mm)

SHOCKWAVE™ IMPACT DUTY kruhové pilky

	Ø (mm)	Množství v balíku	Objednávací množství	Obj. č.	EAN kód	Cena bez DPH Kč	Cena s DPH Kč
	19	1	1	49569805	045242321094	371,90	450,00
	22	1	1	49569810	045242321100	355,37	430,00
	25	1	1	49569815	045242321117	371,90	450,00
①	29	1	1	49569820	045242321124	380,17	460,00
	32	1	1	49569825	045242321131	380,17	460,00
	35	1	1	49569830	045242321148	392,56	475,00
	38	1	1	49569835	045242321155	392,56	475,00
②	Sada 3 ks Shockwave Impact.		3	49224800	045242321162	1016,53	1230,00
	Ø 22 / 29 / 35 mm.						
		Vyhazovací pružina a přitlačný šroub.	1	4932430466	4002395381272	12,40	15,00
		Pilotní vrták s hřídelí.	1	4932430477	4002395381388	123,14	149,00



DIAMOND MAX[™] M14 Diamantové vrtáky pro suché vrtání

NOVÉ

Diamantové vrtáky byly vyvinuty speciálně pro profesionály, kteří potřebují vrtat do extrémně tvrdých materiálů, jako jsou porcelánové / gresové / lomové dlaždice, litina nebo sklolaminát, kde je stále obtížnější pracovat s konvenčními vrtáky. Tyto vrtáky zaručují vynikající výkon a vynikající životnost i v těch náročnějších materiálech.

Vrtáky pro suché vrtání - nevyžadují použití vody pro chlazení

Závit M14: Pro přímou montáž na úhlovou brusku

Čisté otvory: vyvrtají čisté a přesné otvory bez poškrábání obvodu.

Životnost: Aby byla zajištěna dlouhá životnost, používáme vysoce kvalitní diamant pro rychlé řezání a vynikající pájenou pojivovou matici pro zajištění nejlepší odolnosti.

Odolnost: Tvrdé slitinové tělo, které se snadno neohýbá ani nedeformuje.

Ø (mm)	Uchycení	Množství v balíku	Objednávací množství	Obj. č.	EAN kód	Cena bez DPH Kč	Cena s DPH Kč
5	M14	1	1	4932471758	4058546296575	363,64	440,00
6	M14	1	1	4932471759	4058546296582	374,38	453,00
8	M14	1	1	4932471760	4058546296599	395,87	479,00
10	M14	1	1	4932471761	4058546296605	412,40	499,00
12	M14	1	1	4932471762	4058546296612	443,80	537,00
14	M14	1	1	4932471763	4058546296629	455,37	551,00
16	M14	1	1	4932471764	4058546296636	471,90	571,00
① DIAMOND MAX [™] sada 4 ks Ø 6, 8, 10, 14 mm		4	1	4932471863	4058546297626	1558,68	1886,00

Jak používat:

- Příšroubujte adaptér úhlové brusky M14 ke kruhové pilce a pevně dotáhněte pomocí klíče. Poté zablokujte vřeteno v úhlové brusce a přimontujte adaptér přímo na vřeteno; silně dotáhněte klíčem.
- Pokud není dlaždice upevněná ke stěně, zkontrolujte, že je správně uchycená pomocí svorky.
- Zapněte úhlovou brusku na plnou rychlost. Pomalu se přibližujte k dlaždici a přidržujte kruhovou pilku v úhlu 20-30° a zlehka přitlačujte, abyste po dlaždičce nesklouzli. Když se začne kruhová pilka zařezávat do dlaždičky, postupně kruhovou pilku zvedejte tak, aby k dlaždičce směřovala vodorovně.
- Pro maximalizaci životnosti nástroje během řezání zlehka přitlačujte a provádějte oscilační kruhové pohyby.
- Pokud řezáte materiál silnější než 10 mm nadzvedněte pilu / vrták každých 5 sekund a před pokračováním nechte jej ve vzduchu vychladnout pro lepší životnost a rychlost řezu,

Charakteristika produktu	Upínání nářadí	Upnutí	Množství v balíku	Objednávací množství	Obj. č.	EAN kód	Cena bez DPH Kč	Cena s DPH Kč
② Adaptér pro M14F diamantová vrtáky do leštičky Milwaukee	M9 x 0.75	M14	1	1	4932472090	4058546324865	241,32	292,00



APLIKACE

Keramické dlaždice – všechny typy tvrdé a měkké: Porcelán / Gres / Lom / Terrazzo / Mramor / Umělý kámen / Terakota / Aglomerát / Glazurované

Litina

Skelná vlákna / GPR

Perspex / (plast plněný sklem)



DIAMOND PLUS™ 1/4" vrtáky pro mokré / suché vrtání

Vrtáky a kruhové pilky s listem pokrytím diamantovým práškem byly vyvinuty speciálně pro profesionály a vrtání do velmi tvrdých materiálů jako je porcelán, kamenina, kamenné podlahové desky, litina nebo skleněné vlákno, do kterých je obtížné vrtat konvenčními pilami. Tyto kruhové pilky zajišťují dokonalý výkon a životnost i při práci s těmi nejtvrďšími materiály.

Téměř bez vody: Tyto pilky vyžadují pouze omezené množství vody v porovnání s tradičními diamantovými vrtáky, které vyžadují neustálý přívod vody. Ponořte vrták nebo kruhovou pilku vždy před započítím řezání a následně každých 5 během řezání.

Čisté díry: Vrtá čistě, přesné díry bez škrábanců po obvodu.

Životnost: Pro zajištění dlouhé životnosti a nejvyšší stability používáme velmi kvalitní rychlořezný diamant a nejlepší letovanou spojovací zápusťku.

Stálost: Tvrdá stopka, kterou lze jen velmi těžce ohnout nebo zničit.

Snadné odstranění částeczek materiálu: Zahnuté drážky pro odstraňování materiálu poskytují větší sílu páky při odstraňování pevně usazených hrudek.

Univerzální: Lze je používat jak s úhlovými bruskami s potřebným adaptérem, tak s vrtačkami.



Ø (mm)	Uchycení	Množství v balíku	Objednávací množství	Obj. č.	EAN kód	Cena bez DPH Kč	Cena s DPH Kč
5	1/4" Hex	1	1	49560503	045242223732	338,84	410,00
6	1/4" Hex	1	1	49560505	045242223749	338,84	410,00
8	1/4" Hex	1	1	49560507	045242223756	338,84	410,00
10	1/4" Hex	1	1	49560509	045242223763	351,24	425,00
12	1/4" Hex	1	1	49560511	045242223770	446,28	540,00
15	1/4" Hex	1	1	49560513	045242223787	504,13	610,00
20	1/4" Hex	1	1	49560515	045242223794	537,19	650,00
25	1/4" Hex	1	1	49560517	045242223800	574,38	695,00

①

Sada vrtáků pro suché/mokré vrtání DIAMOND PLUS™ (3 ks)

Ø 6, 8, 10 mm

Ø (mm)	Uchycení	Množství v balíku	Objednávací množství	Obj. č.	EAN kód	Cena bez DPH Kč	Cena s DPH Kč
22	1/2" x 20	1	1	49565605	045242308439	305,79	370,00
29	1/2" x 20	1	1	49565615	045242308446	355,37	430,00
32	5/8" x 18	1	1	49565620	045242308453	380,17	460,00
35	5/8" x 18	1	1	49565625	045242308460	392,56	475,00
38	5/8" x 18	1	1	49565630	045242308477	429,75	520,00
44	5/8" x 18	1	1	49565640	045242308491	491,74	595,00
51	5/8" x 18	1	1	49565645	045242308507	504,13	610,00
68	5/8" x 18	1	1	49565664	045242337835	628,10	760,00

②

APLIKACE

Keramické dlaždice – všechny typy tvrdých i měkkých: porcelán / Gres / žula / podlahové dlaždice / Teraso / umělý kámen / aglomerát / glazované dlaždice
Litina

Skelný laminát / GRP

(plasty vyztužené skelným vláknem)

①



②



Charakteristika produktu	Hodí se do průměru pily	Upnutí	Dierovka alebo upinanie korunky	Množství v balíku	Objednávací množství	Obj. č.	EAN kód	Cena bez DPH Kč	Cena s DPH Kč
Unašeč	Ø 14-30 mm	9.5 mm Hex	1/2" x 20	1	1	49567010	045242200177	106,61	129,00
Unašeč	Ø 32-210 mm	9.5 mm Hex	5/8" x 18	1	1	49567250	045242225798	198,35	240,00
Adaptér brusky	Ø 22-29mm	M14	1/2" x 20	1	1	4932430464	4002395381258	247,11	299,00
Adaptér brusky	Ø 32-68mm	M14	5/8" x 18	1	1	4932430465	4002395381265	247,11	299,00

Jak používat úhlovou brusku:

- Přišroubujte adaptér úhlové brusky M14 ke kruhové pilce a pevně dotáhněte pomocí klíče. Poté zablokujte vřeteno v úhlové brusce a přimontujte adaptér přímo na vřeteno; silně dotáhněte klíčem.
- Pokud není dlaždice upevněná ke stěně, zkontrolujte, že je správně uchycená pomocí svorky.
- Ponořte zuby kruhové pilky do vody.
- Zapněte úhlovou brusku na plnou rychlost. Pomalu se přibližujte k dlaždici a přidržujte kruhovou pilku v úhlu 20-30° a zlehka přitlačujte, abyste po dlaždičce nesklouzli. Když se začne kruhová pilka zařezávat do dlaždičky, postupně kruhovou pilku zvedejte tak, aby k dlaždičce směřovala vodorovně.
- Co 5 vteřin ponořujte zuby kruhové pilky do vody.
- Pro maximalizaci životnosti nástroje během řezání zlehka přitlačujte a provádějte oscilační kruhové pohyby.

Profesionální systém chlazení vodou.

Systém přívodu vody s nastavitelnou regulací průtoku.

Charakteristika produktu	Množství v balíku	Objednávací množství	Obj. č.	EAN kód	Cena bez DPH Kč	Cena s DPH Kč
Vodící blok pro vrtání diamantovou kruhovou pilou.	1	1	4932352332	4002395369911	925,62	1120,00



Mokrý diamantový vrtání

WCHP-SB



- ① Standardní upnutí 1/2" G
- ② Standardní upnutí 1 1/4" UNC
- ③ Vrytý typ korunky a její průměr, je dlouho čitelný
- ④ Laserem přivařený segmenty zaručují vysoký výkon
- ④ Výška segmentu 10 mm pro vynikající životnost



WCHP



WCHP-TK **NOVÉ**



THIN KERF Mokrý diamantový vrtání

NOVÉ

Optimalizované diamantové segmenty určené speciálně pro MX Fuel.

Optimalizováno pro síťové diamantové vrtačky do 2200 Watt.

Výška laserem svařeného segmentu 10 mm pro vynikající životnost.

Standardní upínání 1/2" G do 40 mm, standardní upínání 1 1/4" UNC od 51 mm do 150 mm.

Ø (mm)	Charakteristika produktu	DD3 152	MXF DCD 150	Uchycení korunky	Pracovní délka (mm) B	Celková délka (mm) A	Množství v balíku	Objednací množství	Obj. č.	Obj. č.	Cena bez DPH Kč	Cena s DPH Kč
12	WCHP-TK 12 mm	✓	✓	1/2" G	200	270	1	1	4932472167	4058546325633	2153,72	2606,00
14	WCHP-TK 14 mm	✓	✓	1/2" G	300	370	1	1	4932472168	4058546325640	1916,53	2319,00
16	WCHP-TK 16 mm	✓	✓	1/2" G	300	370	1	1	4932472169	4058546325657	1949,59	2359,00
18	WCHP-TK 18 mm	✓	✓	1/2" G	300	370	1	1	4932472170	4058546325664	1981,82	2398,00
20	WCHP-TK 20 mm	✓	✓	1/2" G	300	370	1	1	4932472171	4058546325671	2024,79	2450,00
22	WCHP-TK 22 mm	✓	✓	1/2" G	300	370	1	1	4932472172	4058546325688	2057,85	2490,00
24	WCHP-TK 24 mm	✓	✓	1/2" G	300	370	1	1	4932472173	4058546325695	2089,26	2528,00
25	WCHP-TK 25 mm	✓	✓	1/2" G	300	370	1	1	4932472174	4058546325701	2110,74	2554,00
28	WCHP-TK 28 mm	✓	✓	1/2" G	300	370	1	1	4932472175	4058546325718	2180,99	2639,00
30	WCHP-TK 30 mm	✓	✓	1/2" G	300	370	1	1	4932472176	4058546325725	2212,40	2677,00
32	WCHP-TK 32 mm	✓	✓	1/2" G	300	370	1	1	4932472177	4058546325732	2395,04	2898,00
35	WCHP-TK 35 mm	✓	✓	1/2" G	300	370	1	1	4932472178	4058546325749	2395,04	2898,00
40	WCHP-TK 40 mm	✓	✓	1/2" G	300	370	1	1	4932472180	4058546325763	4184,30	5063,00
51	WCHP-TK 51 mm	✓	✓	1 1/4" UNC	450	525	1	1	4932472184	4058546325800	2812,40	3403,00
56	WCHP-TK 56 mm	✓	✓	1 1/4" UNC	450	525	1	1	4932472185	4058546325817	2866,94	3469,00
61	WCHP-TK 61 mm	✓	✓	1 1/4" UNC	450	525	1	1	4932472186	4058546325824	2866,94	3469,00
66	WCHP-TK 66 mm	✓	✓	1 1/4" UNC	450	525	1	1	4932472187	4058546325831	2978,51	3604,00
71	WCHP-TK 71 mm	✓	✓	1 1/4" UNC	450	525	1	1	4932472188	4058546325848	3310,74	4006,00
76	WCHP-TK 76 mm	✓	✓	1 1/4" UNC	450	525	1	1	4932472189	4058546325855	3643,80	4409,00
81	WCHP-TK 81 mm	✓	✓	1 1/4" UNC	450	525	1	1	4932472190	4058546325862	3697,52	4474,00
86	WCHP-TK 86 mm	✓	✓	1 1/4" UNC	450	525	1	1	4932472191	4058546325879	3873,55	4687,00
91	WCHP-TK 91 mm	✓	✓	1 1/4" UNC	450	525	1	1	4932472192	4058546325886	3910,74	4732,00
101	WCHP-TK 101 mm	✓	✓	1 1/4" UNC	450	525	1	1	4932472193	4058546325893	3948,76	4778,00
105	WCHP-TK 105 mm	✓	✓	1 1/4" UNC	450	525	1	1	4932472194	4058546325909	5079,34	6146,00
111	WCHP-TK 111 mm	✓	✓	1 1/4" UNC	450	525	1	1	4932472195	4058546325916	4452,07	5387,00
121	WCHP-TK 121 mm	✓	✓	1 1/4" UNC	450	525	1	1	4932472196	4058546325923	4564,46	5523,00
130	WCHP-TK 130 mm	✓	✓	1 1/4" UNC	450	525	1	1	4932472197	4058546325930	5047,11	6107,00
140	WCHP-TK 140 mm	✓	✓	1 1/4" UNC	450	525	1	1	4932472198	4058546325947	5320,66	6438,00
150	WCHP-TK 150 mm	✓	✓	1 1/4" UNC	450	525	1	1	4932472199	4058546325954	5341,32	6463,00



Korunky pro mokré diamantové vrtání

Ø (mm)	Charakteristika produktu	DD3 152	DCM2 250C & DCM2 350C	Uchycení korunky	Pracovní délka (mm) B	Celková délka (mm) A	Množství v balíku	Objednací množství	Obj. č.	EAN kód	Cena bez DPH Kč	Cena s DPH Kč
8	WCHP-SB 8	✓	◆	½" G	70	140	1	1	4932352072	4002395367269	1280,99	1550,00
12	WCHP-SB 12	✓	◆	½" G	200	270	1	1	4932352074	4002395367283	1280,99	1550,00
14	WCHP-SB 14	✓	◆	½" G	300	370	1	1	4932352075	4002395367290	1322,31	1600,00
16	WCHP-SB 16	✓	◆	½" G	300	370	1	1	4932352077	4002395367313	1330,58	1610,00
18	WCHP-SB 18	✓	◆	½" G	300	370	1	1	4932352078	4002395367320	1330,58	1610,00
20	WCHP-SB 20	✓	◆	½" G	300	370	1	1	4932352079	4002395367337	1446,28	1750,00
22	WCHP-SB 22	✓	◆	½" G	300	370	1	1	4932352080	4002395367344	1446,28	1750,00
24	WCHP-SB 24	✓	◆	½" G	300	370	1	1	4932352081	4002395367351	1504,13	1820,00
25	WCHP-SB 25	✓	◆	½" G	300	370	1	1	4932352082	4002395367368	1504,13	1820,00
28	WCHP-SB 28	✓	◆	½" G	300	370	1	1	4932352083	4002395367375	1694,21	2050,00
30	WCHP-SB 30	✓	◆	½" G	300	370	1	1	4932352084	4002395367382	1818,18	2200,00
32	WCHP-SB 32	✓	◆	½" G	300	370	1	1	4932352085	4002395367399	1950,41	2360,00
35	WCHP-SB 35	✓	◆	½" G	300	370	1	1	4932352086	4002395367405	2140,50	2590,00
37	WCHP-SB 37	✓	◆	½" G	300	370	1	1	4932352087	4002395367412	2454,55	2970,00
40	WCHP-SB 40	✓	◆	½" G	300	370	1	1	4932352088	4002395367429	2727,27	3300,00
42	WCHP-SB 42	✓	◆	½" G	300	370	1	1	4932352089	4002395367436	2826,45	3420,00
45	WCHP-SB 45	✓	◆	½" G	300	370	1	1	4932352090	4002395367443	3099,17	3750,00
50	WCHP-SB 50	✓	◆	½" G	300	370	1	1	4932352092	4002395367467	3247,93	3930,00
52	WCHP 52	✓	◆	1 ¼" UNC	450	525	1	1	4932399707	4002395363582	2190,08	2650,00
52	WCHP-SB 52	✓	◆	1 ¼" UNC	450	525	1	1	4932352734	4002395373925	2454,55	2970,00
62	WCHP 62	✓	◆	1 ¼" UNC	450	525	1	1	4932399708	4002395363599	2404,96	2910,00
62	WCHP-SB 62	✓	◆	1 ¼" UNC	450	525	1	1	4932352735	4002395373932	2685,95	3250,00
72	WCHP 72	✓	◆	1 ¼" UNC	450	525	1	1	4932399709	4002395363605	2611,57	3160,00
82	WCHP 82	✓	◆	1 ¼" UNC	450	525	1	1	4932399710	4002395363612	3033,06	3670,00
82	WCHP-SB 82	✓	◆	1 ¼" UNC	450	525	1	1	4932352736	4002395373949	3380,17	4090,00
92	WCHP 92	✓	◆	1 ¼" UNC	450	525	1	1	4932399711	4002395363629	3413,22	4130,00
92	WCHP-SB 92	✓	◆	1 ¼" UNC	450	525	1	1	4932352737	4002395373956	3801,65	4600,00
102	WCHP 102	✓	◆	1 ¼" UNC	450	525	1	1	4932399712	4002395363636	3685,95	4460,00
102	WCHP-SB 102	✓	◆	1 ¼" UNC	450	525	1	1	4932352738	4002395373963	4107,44	4970,00
112	WCHP 112	✓	◆	1 ¼" UNC	450	525	1	1	4932399713	4002395363643	3851,24	4660,00
112	WCHP-SB 112	✓	◆	1 ¼" UNC	450	525	1	1	4932352739	4002395373970	4297,52	5200,00
122	WCHP 122	✓	◆	1 ¼" UNC	450	525	1	1	4932399714	4002395363650	4371,90	5290,00
122	WCHP-SB 122	✓	◆	1 ¼" UNC	450	525	1	1	4932352740	4002395373987	4876,03	5900,00
132	WCHP 132	✓	◆	1 ¼" UNC	450	525	1	1	4932399715	4002395363667	4619,83	5590,00
132	WCHP-SB 132	✓	◆	1 ¼" UNC	450	525	1	1	4932352741	4002395373994	5066,12	6130,00
152	WCHP 152	✓	◆	1 ¼" UNC	450	525	1	1	4932399716	4002395363674	5512,40	6670,00
152	WCHP-SB 152	✓	◆	1 ¼" UNC	450	525	1	1	4932352742	4002395374007	6136,36	7425,00
162	WCHP 162	✓	◆	1 ¼" UNC	450	525	1	1	4932399717	4002395363681	6454,55	7810,00
172	WCHP 172	✓	◆	1 ¼" UNC	450	525	1	1	4932352052	4002395367092	8363,64	10120,00
182	WCHP 182	✓	◆	1 ¼" UNC	450	525	1	1	4932399718	4002395363698	7190,08	8700,00
202	WCHP 202	✓	◆	1 ¼" UNC	450	525	1	1	4932399719	4002395363704	8347,11	10100,00
225	WCHP 225	✓	◆	1 ¼" UNC	450	525	1	1	4932399720	4002395363711	9256,20	11200,00
250	WCHP 250	✓	◆	1 ¼" UNC	450	525	1	1	4932399721	4002395363728	10165,29	12300,00
300	WCHP 300	✓	◆	1 ¼" UNC	450	525	1	1	4932399722	4002395363735	11528,93	13950,00
350	WCHP 350	✓	◆	1 ¼" UNC	450	525	1	1	4932399723	4002395363742	13636,36	16500,00

✓ Velmi vhodný

◆ Omezená vhodnost

WCHP-SB
Ø 8–50 mm

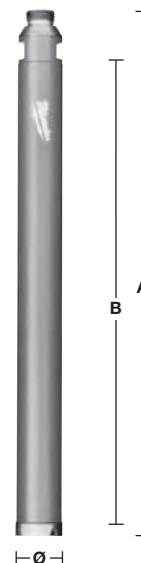

WCHP-SB
Ø 52–152 mm

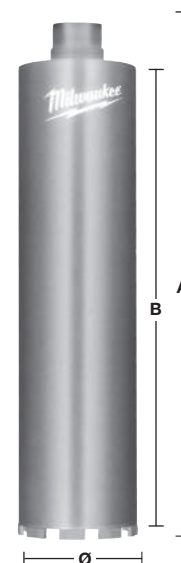

WCHP
Ø 52–350 mm

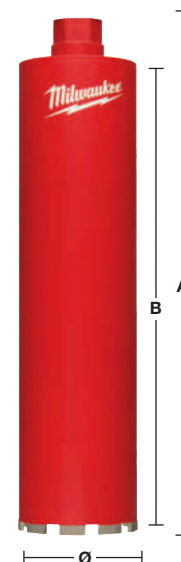

Systemové příslušenství - vrtáky pro mokré diamantové vrtání

Charakteristika produktu	DD3 152	DCM2 250C & DCM2 350C	Fits MXF DCD 150	Množství v balíku	Objednávací množství	Obj. č.	EAN kód	Cena bez DPH Kč	Cena s DPH Kč
Upevňovací sada. Pro použití výhradně do betonu. vrták Ø 16 mm je potřebný pro usazení spojovacích kolíků.	✓	✓	✓	9	1	4932399731	4002395363827	1231,40	1490,00
Oboustranný šroub, usazovací nástroj, křídlatá matice, podložka a 5 ks spojovacích kolíků M12 [™] .									
Otevřený klíč 1 3/8". K přidržení vřetena motoru při odstraňování jádrové korunky.		✓		1	1	49964705	045242222766	351,24	425,00
Klíč 32 mm. K přidržení vřetena motoru při odstraňování jádrové korunky.	✓			1	1	4931428009	4002395844791		
Plochý klíč otevřený 41 mm. Ke snímání jádrové korunky z vřetena motoru.	✓	✓		1	1	4931428010	4002395844807		
Unašec FIXTEC. Vhodný pro všechny diamantové motory s rozměrem vřetena 1 1/4". Zabráňuje, aby se jádrová korunka na vřetenu stroje zasekla příliš pevně. Jádrovou korunku lze pak uvolnit a sejmut s vyvinutím minimálního úsilí.	✓	✓		1	1	4932352053	4002395367108	2107,44	2550,00
Adaptér vnitřní závit - vnitřní závit s 1 1/4" na 1/2". Umožňuje spojení dvou jádrových diamantových korunek <50 mm s vřetenovým závitem 1 1/4".	✓	✓		1	1	4932352627	4002395372850	553,72	670,00
Hřídel s prodlouženým vnitřním / vnějším závitem 1 1/4", délka 300 mm.	✓	✓	✓	1	1	4932399724	4002395363759	1238,84	1499,00
Hřídel s prodlouženým vnitřním / vnějším závitem 1 1/4", délka 500 mm.	✓	✓	✓	1	1	4932399725	4002395363766	1809,92	2190,00
Teleskopické prodloužení. Prodlužovací tyč používaná k přepravě vrtací soupravy k zemi místo kotvicích šroubů. Maximální zatížení 500 kg a nastavitelná délka od 1,8 do 2,9 m.	✓	✓	✓	1	1	4932399732	4002395363834	8132,23	9840,00
Vakuová pumpa VP6. Pro upevnění diamantové vrtací soupravy k jemnému a rovnému povrchu. Max. podtlak: 850 mbar. Max. vakuový podtlak: 6 m³/h / 100 l/min. Jmenovité napětí: 220-240 V.	✓	✓	✓	1	1	4932352094	4002395367474	29421,49	35600,00
Vakuová deska. Vyměnitelný těsnicí gumový pásek 4931428665	✓			1	1	4932352676	4002395373345	3363,64	4070,00
Nádoba na vodu WT 10. Ocelová nádoba na vodu s objemem 10 litrů, s vnitřním a vnějším polyesterovým povlakem. Spolehlivé mosazné čerpadlo s maximálním tlakem 6 bar. 2,5 m hadice se systémem rychlého připojení přímo k diamantovým vrtákům MILWAUKEE [®]	✓	✓	✓	1	1	4932399726	4002395363773	4727,27	5720,00
Kroužek na zachycení vody. Pro použití s vrtací soupravou DR 152 T. Pro použití s max. Ø 152 mm				1	1	4932352677	4002395373352	5008,26	6060,00
Výměnný gumový kruh pro DR 152 T.				1	1	4932352678	4002395373369	524,79	635,00
Kroužek na zachycení vody. Pro použití s vrtací soupravou DR 250 TV. Pro použití s jádrovými korunkami s max. Ø 180 mm			✓	1	1	4932399727	4002395363780	5785,12	7000,00
Výměnný gumový kruh pro DR 250 TV			✓	1	1	4932399729	4002395363803	760,33	920,00
Kroužek na zachycení vody. Pro použití s vrtací soupravou DR 350 T. Pro použití s max. Ø 300 mm				1	1	4932399728	4002395363797	6033,06	7300,00
Výměnný gumový kruh pro DR 350 T.				1	1	4932399730	4002395363810	760,33	920,00
Distanční vložka T = 50 mm. Musí být instalována mezi vrtací soupravou a korunkami motoru > 250 mm, max. 350 mm. Přikládána k vrtací soupravě DR 350 T.		✓		1	1	4932399736	4002395363872	2595,04	3140,00
Rychloupínací destička pro montáž motoru k motorům Milwaukee. Přikládána k vrtacím soupravám DR 250 TV a DR 350 T.		✓		1	1	4932399733	4002395363841	2595,04	3140,00

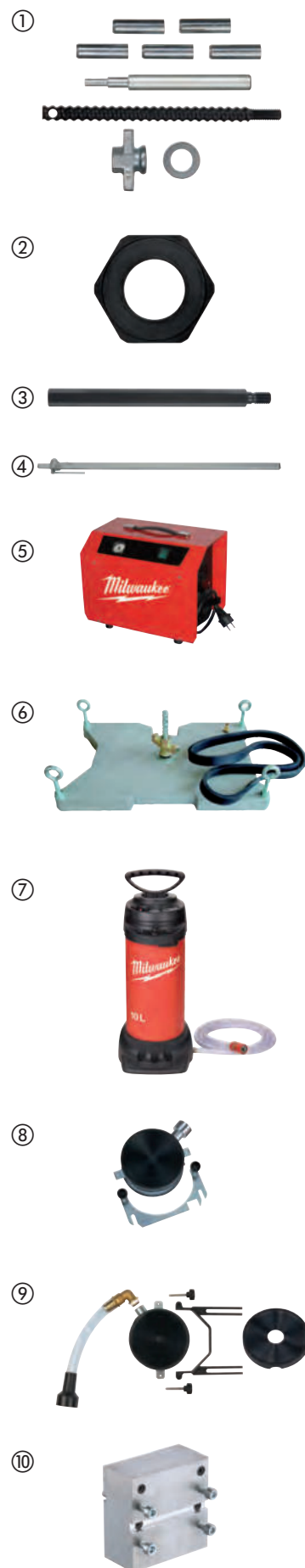

FIXTEC Systém pro diamantové vrtací korunky

Patentovaná řada MILWAUKEE® FIXTEC adaptérů pro korunkové vrtáky umožňuje výměnu diamantových korunek za pár sekund bez nutnosti použít další nástroje.

Nejčastější komplikace, na kterou si uživatelé stěžují u stávajícího systému je, že korunka se zablokuje ve stroji a je velmi obtížné ji později odstranit. Většinou je k tomu nutné použít francouzský klíč nebo hasák. Ale nyní, s novým FIXTEC adaptérem od MILWAUKEE® je tento problém minulostí, korunky mohou být povoleny, vyndány a vyměněny velmi snadno, jen lidskou rukou-bez potřeby dalšího nářadí.

Revoluční FIXTEC adaptéry jsou k dispozici s nebo bez odsávání a mnoha vstupy pro všechno vyráběné nářadí.

Minulost



Budoucnost

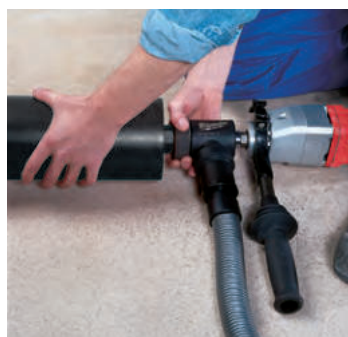

Nový FIXTEC

FIXTEC - řešení s odsáváním prachu

Rotor Clean Line FIXTEC (CLR) se hodí ke všem diamantovým korunkám se závitem 1 1/4" UNC. Další výhodou odsávání prachu je zvýšení rychlosti vrtání a delší životnost diamantových korunek.

Charakteristika produktu	Upínání nářadí	Uchycení korunky	Množství v balíku	Objednací množství	Obj. č.	EAN kód	Cena bez DPH Kč	Cena s DPH Kč
② Hlava pro odsávání prachu Clean Line FIXTEC (CLR)	M18 x 2.5	1 1/4" UNC	1	1	4932352172	4002395368242	7223,14	8740,00



FIXTEC - řešení bez odsávání prachu

Adaptér FIXTEC se hodí k diamantovým korunkám se závitem M16. Standardní vrták SDS-plus lze používat jako středící vrták.

Charakteristika produktu	Upínání nářadí	Uchycení korunky	Množství v balíku	Objednací množství	Obj. č.	EAN kód	Cena bez DPH Kč	Cena s DPH Kč
Adaptér FIXTEC. Výměna nástroje během několika vteřin. Další nástroje nejsou potřebné.	M18 x 2.5	M16	1	1	4932399174	4002395357819	1900,83	2300,00
	11 mm Hex	M16	1	1	4932399220	4002395358342	2169,42	2625,00



Diamantové korunky pro suché vrtání s odsáváním - DCHXL

Délka segmentu 10 mm pro delší životnost.

Segmenty navařené laserem pro větší stálost.

Používejte pouze v rotačním režimu, není vhodné pro vrtání s přiklepem.

Při započetí vrtání je nutné použít středící soupravu (centrovací hvězdička, vodicí tyč a pilotní vrták SDS Plus).



Materiál	DCHXL	Materiál	DCHXL
Armovaný beton	◆	Žula	✘
Umělý kámen – tvrdý	✘	Pískovec – tvrdý	✓
Cihly – velmi tvrdé	✓	Pískovec – měkký/abrasivní	◆
Cihly – střední tvrdosti	◆	Mramor	✘
Cihly – měkké	◆	Dlažba	✘
Beton	✘		

✓ Velmi vhodný. Doporučené pro tento materiál.

✘ Není vhodný. Nedoporučeno pro tento materiál.

◆ Omezená vhodnost – doporučené pro občasné použití.

Velmi dobré charakteristiky vrtání, ale snížená životnost.

Charakteristika produktu	Ø (mm)	Uchycení korunky	Pracovní délka (mm) B	Celková délka (mm) A	Množství v balíku	Objednávací množství	Obj. č.	EAN kód	Cena bez DPH Kč	Cena s DPH Kč
DCHXL 38*	38	1 1/4" UNC	420	490	1	1	4932399753	4002395364060	2578,51	3120,00
DCHXL 52	52	1 1/4" UNC	420	490	1	1	4932399163	4002395357703	3082,64	3730,00
DCHXL 68	68	1 1/4" UNC	420	490	1	1	4932399164	4002395357710	3338,84	4040,00
DCHXL 82	82	1 1/4" UNC	420	490	1	1	4932399165	4002395357727	3768,60	4560,00
DCHXL 102	102	1 1/4" UNC	420	490	1	1	4932399166	4002395357734	4975,21	6020,00
DCHXL 107	107	1 1/4" UNC	420	490	1	1	4932399754	4002395364077	5214,88	6310,00
① DCHXL 112	112	1 1/4" UNC	420	490	1	1	4932399167	4002395357741	5471,07	6620,00
DCHXL 117	117	1 1/4" UNC	420	490	1	1	4932399755	4002395364084	5661,16	6850,00
DCHXL 122	122	1 1/4" UNC	420	490	1	1	4932399168	4002395357758	5917,36	7160,00
DCHXL 127	127	1 1/4" UNC	420	490	1	1	4932399169	4002395357765	5975,21	7230,00
DCHXL 132	132	1 1/4" UNC	420	490	1	1	4932399170	4002395357772	6107,44	7390,00
DCHXL 152	152	1 1/4" UNC	420	490	1	1	4932399171	4002395357789	6694,21	8100,00
DCHXL 162	162	1 1/4" UNC	420	490	1	1	4932399172	4002395357796	7231,40	8750,00

* Nevýžaduje centrování během předvrtání

Charakteristika produktu	Upínací nářadí	Uchycení korunky	Množství v balíku	Objednávací množství	Obj. č.	EAN kód	Cena bez DPH Kč	Cena s DPH Kč
② Hlava pro odsávání prachu Clean Line FIXTEC (CLR)	M18 x 2.5	1 1/4" UNC	1	1	4932352172	4002395368242	7223,14	8740,00

Charakteristika produktu	Množství v balíku	Objednávací množství	Obj. č.	EAN kód	Cena bez DPH Kč	Cena s DPH Kč
③ Vodicí tyč pro DD2-160. Dodávána v kompletu se závitem (4931622432). Vyžaduje klíč imbus (4931616044) a pilotní vrták SDS-plus (Ø 8 x 160 mm, 4932307071).	1	1	4932399173	4002395357802	1008,26	1220,00
④ Vodicí tyč pro DD3-152. Vyžaduje pilotní vrták SDS-plus (Ø 8 x 110 mm, 4932307070).	1	1	4932352679	4002395373376	1958,68	2370,00

Ø (mm)	Obj. č.	EAN kód	Cena bez DPH Kč	Cena s DPH Kč	Ø (mm)	Obj. č.	EAN kód	Cena bez DPH Kč	Cena s DPH Kč
52	4931393176	4002395358380			117	4931403508	4002395364107		
68	4931393177	4002395358397			122	4931393181	4002395780709		
82	4931393178	4002395358403			127	4931393182	4002395780716		
⑤ 102	4931393179	4002395358410			132	4931393183	4002395358458		
107	4931403507	4002395364091			152	4931393184	4002395358465		
112	4931393180	4002395358427			162	4931393185	4002395358472		

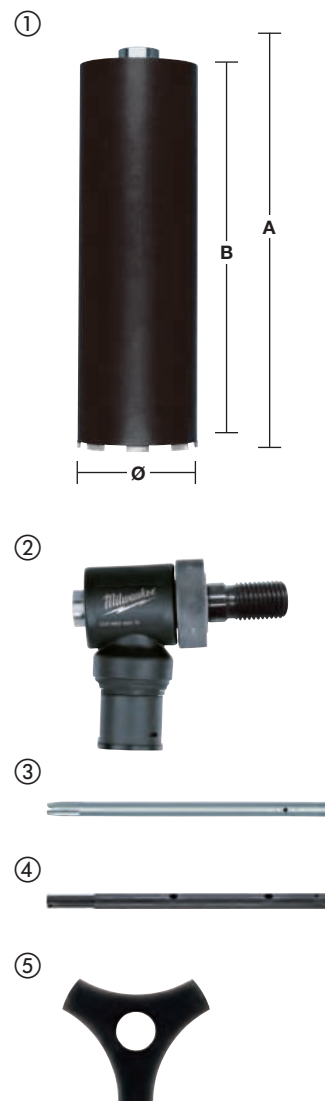

Diamantové korunky pro suché vrtání dř pro elektrické armatury s odsáváním - DCHX

Délka segmentu 10 mm pro delší životnost.

Segmenty navařené laserem pro větší stálost.

Vhodné pro elektrické armatury a rozbočné krabice.

Používejte pouze v rotačním režimu, není vhodné pro vrtání s přiklepem.

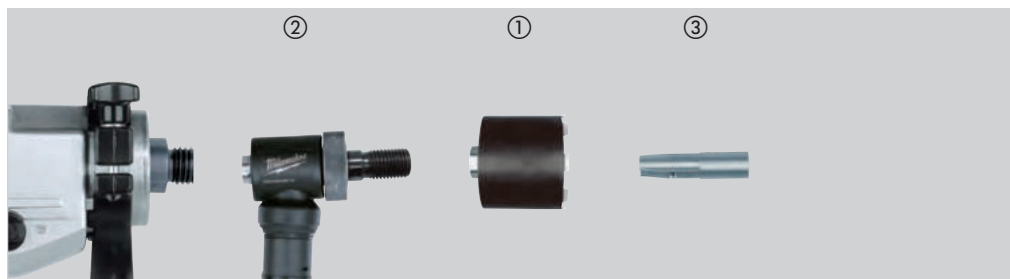

Materiál	DCHX	Materiál	DCHX
Armovaný beton	◆	Žula	✘
Umělý kámen – tvrdý	✘	Pískovec – tvrdý	✓
Cihly – velmi tvrdé	✓	Pískovec – měkký/abrasivní	◆
Cihly – střední tvrdosti	◆	Mramor	✘
Cihly – měkké	◆	Dlažba	✘
Beton	✘		

- ✓ Velmi vhodný. Doporučené pro tento materiál.
- ◆ Omezená vhodnost – doporučeno pro občasné použití. Velmi dobré charakteristiky vrtání, ale snížená životnost.
- ✘ Není vhodný. Nedoporučeno pro tento materiál.

Charakteristika produktu	Ø (mm)	Uchycení korunky	Pracovní délka (mm) B	Celková délka (mm) A	Množství v balíku	Objednací množství	Obj. č.	EAN kód	Cena bez DPH Kč	Cena s DPH Kč
① DCHX 68	68	1 ¼" UNC	60	130	1	1	4932399217	4002395358311	1636,36	1980,00
DCHX 82	82	1 ¼" UNC	60	130	1	1	4932399218	4002395358328	2264,46	2740,00

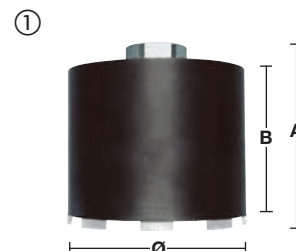

Charakteristika produktu	Upínání nářadí	Uchycení korunky	Množství v balíku	Objednací množství	Obj. č.	EAN kód	Cena bez DPH Kč	Cena s DPH Kč
② Hlava pro odsávání prachu Clean Line FIXTEC (CLR)	M18 x 2.5	1 ¼" UNC	1	1	4932352172	4002395368242	7223,14	8740,00



Charakteristika produktu	Množství v balíku	Objednací množství	Obj. č.	EAN kód	Cena bez DPH Kč	Cena s DPH Kč
③ Vodicí tyč pro DD2-160. Dodávána v kompletu se závitem (4931622432). Vyžaduje klíč imbus (4931616044) a pilotní vrták SDS-plus (8 x 110 mm, 4932307070).	1	1	4932399221	4002395358359	396,69	480,00
Vodicí tyč pro DD3-152. Vyžaduje pilotní vrták SDS-plus (8 x 110 mm, 4932307070).	1	1	4932352680	4002395373383	1504,13	1820,00



Diamantové korunky pro suché vrtání dř pro elektrické armatury bez odsávání - DCU / DCH

Délka segmentu 7 mm.

Segmenty navařené laserem pro větší stálost.

Vhodné pro elektrické armatury a rozbočné krabice.

Používejte pouze v rotačním režimu, není vhodné pro vrtání s přiklepem.

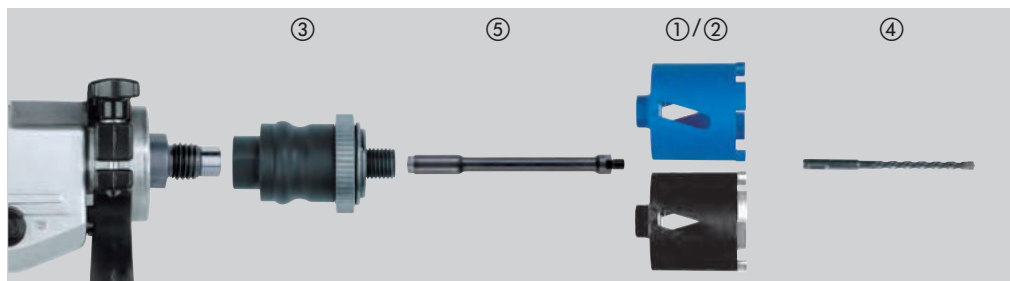

Materiál	DCU	DCH	Materiál	DCU	DCH
Armovaný beton	◆	◆	Žula	✘	✘
Umělý kámen – tvrdý	✘	✘	Pískovec – tvrdý	◆	✓
Cihly – velmi tvrdé	◆	✓	Pískovec – měkký/abrasivní	✓	◆
Cihly – střední tvrdosti	✓	◆	Mramor	✘	✘
Cihly – měkké	✓	◆	Dlažba	✘	✘
Beton	✘	✘			

- ✓ Velmi vhodný. Doporučené pro tento materiál.
- ◆ Omezená vhodnost – doporučeno pro občasné použití.
Velmi dobré charakteristiky vrtání, ale snížená životnost.
- ✘ Není vhodný. Nedoporučeno pro tento materiál.

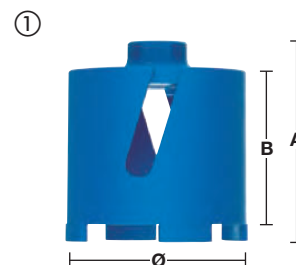

Charakteristika produktu	Ø (mm)	Uchytní korunky	Pracovní délka (mm) B	Celková délka (mm) A	Množství v balíku	Objednací množství	Obj. č.	EAN kód	Cena bez DPH Kč	Cena s DPH Kč
① DCU 68	68	M16	60	90	1	1	4932371978	4002395346035	1173,55	1420,00
① DCU 82	82	M16	60	90	1	1	4932371979	4002395346042	1545,45	1870,00
② DCH 68	68	M16	60	90	1	1	4932399579	4002395362080	1516,53	1835,00
② DCH 82	82	M16	60	90	1	1	4932399580	4002395362097	2041,32	2470,00

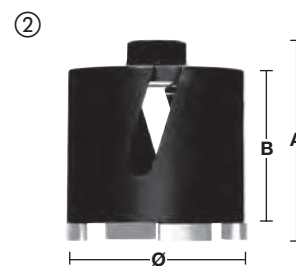

Charakteristika produktu	Upínání nářadí	Uchytní korunky	Množství v balíku	Objednací množství	Obj. č.	EAN kód	Cena bez DPH Kč	Cena s DPH Kč
Adaptér FIXTEC. Výměna nástroje během několika vteřin. Další nástroje nejsou potřebné.	M18 x 2.5	M16	1	1	4932399174	4002395357819	1900,83	2300,00
③	11 mm Hex	M16	1	1	4932399220	4002395358342	2169,42	2625,00
④ Vyžaduje pilotní vrták SDS-plus (Ø 8 x 160 mm).			1	1	4932307071	4002395308873	59,50	72,00

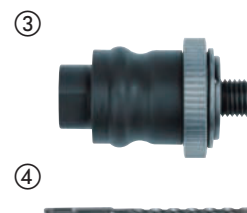

Charakteristika produktu	Upínání adaptéru	Uchytní korunky	Celková délka (mm) A	Množství v balíku	Objednací množství	Obj. č.	EAN kód	Cena bez DPH Kč	Cena s DPH Kč
Prodloužení mezi adaptérem FIXTEC a diamantovou korunkou.	M16	M16	300	1	1	4932369736	4002395346028	1702,48	2060,00



Diamantové korunky pro suché vrtání bez odsávání DCH 150

Délka segmentu 10 mm.

Segmenty navařené laserem pro větší stálost.

Používejte pouze v rotačním režimu, není vhodné pro vrtání s přiklepem.

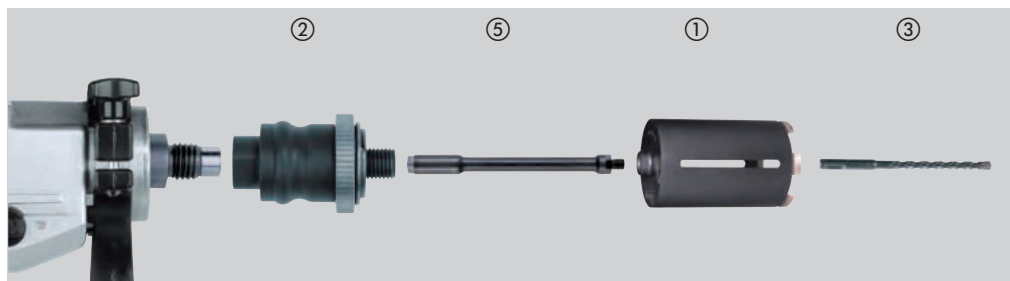

Materiál	DCH	Materiál	DCH
Armovaný beton	◆	Žula	✘
Umělý kámen – tvrdý	✘	Pískovec – tvrdý	✓
Cihly – velmi tvrdé	✓	Pískovec – měkký/abrasivní	◆
Cihly – střední tvrdosti	✓	Mramor	✘
Cihly – měkké	◆	Dlažba	✘
Beton	✘		

- ✓ Velmi vhodný. Doporučené pro tento materiál.
- ◆ Omezená vhodnost – doporučeno pro občasné použití. Velmi dobré charakteristiky vrtání, ale snížená životnost.
- ✘ Není vhodný. Nedoporučeno pro tento materiál.

Charakteristika produktu	Ø (mm)	Uchycení korunky	Pracovní délka (mm) B	Celková délka (mm) A	Množství v balíku	Objednací množství	Obj. č.	EAN kód	Cena bez DPH Kč	Cena s DPH Kč
DCH 150-52	52	M16	150	180	1	1	4932352628	4002395372867	2421,49	2421,49
DCH 150-62	62	M16	150	180	1	1	4932352629	4002395372874	2685,95	2685,95
DCH 150-68	68	M16	150	180	1	1	4932352630	4002395372881	3057,85	3057,85
DCH 150-82	82	M16	150	180	1	1	4932352631	4002395372898	3256,20	3256,20
DCH 150-102	102	M16	150	180	1	1	4932352632	4002395372904	3933,88	3933,88
DCH 150-127	127	M16	150	180	1	1	4932352633	4002395372911	4223,14	4223,14

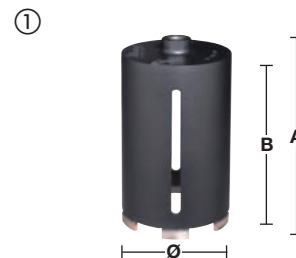

Charakteristika produktu	Upínání nářadí	Uchycení korunky	Množství v balíku	Objednací množství	Obj. č.	EAN kód	Cena bez DPH Kč	Cena s DPH Kč
Adaptér FIXTEC. Výměna nástroje během několika vteřin. Další nástroje nejsou potřebné.	M18 x 2.5	M16	1	1	4932399174	4002395357819	1900,83	2300,00
	11 mm Hex	M16	1	1	4932399220	4002395358342	2169,42	2625,00
			1	1	4932353821	4002395320141	98,35	119,00



Charakteristika produktu	Upínání adaptéru	Uchycení korunky	Celková délka (mm) A	Množství v balíku	Objednací množství	Obj. č.	EAN kód	Cena bez DPH Kč	Cena s DPH Kč
Prodloužení mezi adaptérem FIXTEC a diamantovou korunkou.	M16	M16	300	1	1	4932369736	4002395346028	1702,48	2060,00





Nothing but **HEAVY DUTY**.™

SHOCKWAVE 
IMPACT DUTY™

POSOUVÁ VÝKON VPŘED

**NOVÁ GENERACE
SHOCKWAVE™ ŠROUBOVACÍCH BITŮ**



**WEAR
GUARD
TIP™**

*PLNÁ ŘADA DOSTUPNÁ OD 2. KVARTÁLU 2020



**SLITINA OCELE
ALLOY 76™**



**OPTIMALIZOVANÁ
SHOCK ZONE™**

Šroubovací bity MILWAUKEE® SHOCKWAVE™ IMPACT DUTY jsou navrženy tak, aby byly nejdolnější a nejlépe padnoucí bity na trhu. WEAR GUARD TIP™ (tlakové kování) je vytvrzeno laserem, aby vytvořilo vnější štít, který chrání jeho tvar. SHOCK ZONE™ je optimalizován pro každý typ hrotu a délku bitů, pohlcuje točivý moment a zabraňuje zlomení. Zakázková slitina ocele ALLOY76™ a tepelné zpracování hrotu zajišťují nejlepší výkon napříč paletou bitů a prodlouženou životnost ve srovnání se standardními bity. Šroubovací bity SHOCKWAVE™ poskytují extrémní odolnost pro nejnáročnější aplikace na pracovišti.



SHOCKWAVE IMPACT DUTY™

Šroubovací bity SHOCKWAVE™ IMPACT DUTY

IMPACT

Řada příslušenství SHOCKWAVE™ IMPACT DUTY, která je navržena pro použití s rázovými utahovákami, je nejen ideální pro aplikace s velkým úderem, ale také poskytuje kompletní systémové řešení pro všechny potřeby uživatele při vrtání a upevňování.

Geometrie SHOCK ZONE™ - Navrženo pro pružnost



SHOCK ZONE™ snižuje napětí na hrotu, což má za následek menší lámavost. Kombinace designu SHOCK ZONE™ a speciálního tepelného zpracování absorbuje nárazy a umožňuje větší pružnost.

Tlakové kování bitu dává nejlepší výsledky při šroubování, snižuje možnost vyskočení nebo vyklouznutí bitu ze záběru a prodlužuje jeho životnost

Uživatelsky navržená ocel - MILWAUKEE® nestandardní složení kovu zaručuje, že vrtáky jsou Shockwave odolnější proti otřesům při rázech.



A) 25 mm 1/4" Hex - DIN 3126 - C 6.3
 B) 50 mm 1/4" Hex - DIN 3126 - E 6.3
 C) 90 mm 1/4" Hex - DIN 3126 - E 6.3
 D) 150 mm 1/4" Hex - DIN 3126 - E 6.3

	Typ	Celková délka (mm)	Dodávaný v	Množství v balíku	Objednací množství	Obj. č.	EAN kód	Cena bez DPH Kč	Cena s DPH Kč
Philips 	PH 1	25	①	2	1	4932430850	4002395385126	38,84	47,00
		50	①	1	1	4932471564	4058546294632	38,84	47,00
		90	①	1	1	4932430851	4002395385133	38,84	47,00
	PH 2	25	①	2	1	4932430852	4002395385140	38,84	47,00
		25	②	25	10	4932430853	4002395385157	295,04	357,00
		50	①	1	1	4932430854	4002395385164	38,84	47,00
		50	②	10	10	4932430855	4002395385171	243,80	295,00
		90	①	1	1	4932430856	4002395385188	38,84	47,00
		150	①	1	1	4932471565	4058546294649	128,10	155,00
	PH 3	25	①	2	1	4932430857	4002395385195	38,84	47,00
		50	①	1	1	4932430858	4002395385201	38,84	47,00
		90	①	1	1	4932430859	4002395385218	38,84	47,00
Pozidrive 	PZ 1	25	①	2	1	4932430860	4002395385225	38,84	47,00
		25	②	25	10	4932430861	4002395385232	295,04	357,00
		50	①	1	1	4932471566	4058546294656	38,84	47,00
		90	①	1	1	4932430862	4002395385249	38,84	47,00
	PZ 2	25	①	2	1	4932430863	4002395385256	38,84	47,00
		25	②	25	10	4932430864	4002395385263	295,04	357,00
		50	①	1	1	4932430865	4002395385270	38,84	47,00
		50	②	10	10	4932430866	4002395385287	243,80	295,00
		90	①	1	1	4932430867	4002395385294	38,84	47,00
	PZ 3	150	①	1	1	4932471928	4058546298272	128,10	155,00
		25	①	2	1	4932430868	4002395385300	38,84	47,00
		25	②	25	10	4932430869	4002395385317	295,04	357,00
50		①	1	1	4932430870	4002395385324	38,84	47,00	
		150	①	1	4932471929	4058546298289	128,10	155,00	

① Blistrový obal



② Skladovací krabička



Minimální množství pro objednávku = 10 kusů (přijde v displeji) Objednávky > 10 ks je nutné objednat v násobcích 10 (tj 10, 20, 30)

Prodejní displej



Typ	Celková délka (mm)	Dodávaný v	Množství v balíku	Objednávací množství	Obj. č.	EAN kód	Cena bez DPH Kč	Cena s DPH Kč	
Torx 	TX 7	25	①	2	1	4932471567	4058546294663	38,84	47,00
	TX 8	25	①	2	1	4932471568	4058546294670	38,84	47,00
	TX 9	25	①	2	1	4932471569	4058546294687	38,84	47,00
	TX 10	25	①	2	1	4932430871	4002395385331	38,84	47,00
		50	①	1	1	4932471570	4058546294694	38,84	47,00
	TX 15	25	①	2	1	4932430872	4002395385348	38,84	47,00
		25	②	25	10	4932430873	4002395385355	295,04	357,00
		50	①	1	1	4932451286	4002395157440	38,84	47,00
		90	①	1	1	4932471571	4058546294700	44,63	54,00
		150	①	1	1	4932471572	4058546294717	128,10	155,00
	TX 20	25	①	2	1	4932430874	4002395385362	38,84	47,00
		25	②	25	10	4932430875	4002395385379	295,04	357,00
		50	①	1	1	4932430876	4002395385386	38,84	47,00
		50	②	10	10	4932430877	4002395385393	243,80	295,00
		90	①	1	1	4932430878	4002395385409	38,84	47,00
150		①	1	1	4932471573	4058546294724	128,10	155,00	
TX 25	25	①	2	1	4932430879	4002395385416	38,84	47,00	
	25	②	25	10	4932430880	4002395385423	295,04	357,00	
	50	①	1	1	4932430881	4002395385430	38,84	47,00	
	50	②	10	10	4932430882	4002395385447	243,80	295,00	
	90	①	1	1	4932430883	4002395385454	38,84	47,00	
TX 27	25	①	2	1	4932430884	4002395385461	38,84	47,00	
TX 30	25	①	2	1	4932430885	4002395385478	38,84	47,00	
	25	②	25	10	4932430886	4002395385485	295,04	357,00	
	50	①	1	1	4932430887	4002395385492	38,84	47,00	
	50	②	10	10	4932471574	4058546294731	243,80	295,00	
	90	①	1	1	4932471575	4058546294748	44,63	54,00	
TX 40	25	①	2	1	4932430888	4002395385508	38,84	47,00	
	25	②	25	10	4932430889	4002395385515	295,04	357,00	
	50	①	1	1	4932430890	4002395385522	38,84	47,00	
TX 50	25	①	2	1	4932430891	4002395385539	38,84	47,00	
	25	②	15	10	4932430892	4002395385546	295,04	357,00	

① Blistrový obal



② Skladovací krabička



Minimální množství pro objednávku = 10 kusů (přijde v displeji) Objednávky > 10 ks je nutné objednat v násobcích 10 (tj 10, 20, 30)

Prodejní displej



SHOCKWAVE TM

IMPACT DUTY

	Typ	Celková délka (mm)	Dodávaný v	Množství v balíku	Objednací množství	Obj. č.	EAN kód	Cena bez DPH Kč	Cena s DPH Kč	
	Torx B0	TX B07	25	①	2	1	4932471577	4058546294762	38,84	47,00
	TX B08	25	①	2	1	4932471578	4058546294779	38,84	47,00	
	TX B09	25	①	2	1	4932471579	4058546294786	38,84	47,00	
	TX B010	25	①	2	1	4932471580	4058546294793	38,84	47,00	
	TX B015	25	①	2	1	4932471581	4058546294809	38,84	47,00	
	TX B020	25	①	2	1	4932471582	4058546294816	38,84	47,00	
	TX B025	25	①	2	1	4932471583	4058546294823	38,84	47,00	
	TX B030	25	①	2	1	4932471584	4058546294830	38,84	47,00	
	TX B040	25	①	2	1	4932471585	4058546294847	38,84	47,00	
	Hex	Hex 2.5 mm	25	①	2	1	4932430893	4002395385553	38,84	47,00
Hex 3 mm		25	①	2	1	4932430894	4002395385560	38,84	47,00	
Hex 4 mm		25	①	2	1	4932430895	4002395385577	38,84	47,00	
Hex 5 mm		25	①	2	1	4932430896	4002395385584	38,84	47,00	
Hex 6 mm		25	①	2	1	4932430897	4002395385591	51,24	62,00	
Hex 8 mm		25	①	2	1	4932430898	4002395385607	51,24	62,00	
Hex 10 mm		25	①	2	1	4932430899	4002395385614	64,46	78,00	
Hex 12 mm		25	①	2	1	4932430900	4002395385621	76,86	93,00	
S drážkou	SL 0.6 x 4.5	25	①	2	1	4932430901	4002395385638	38,84	47,00	
	SL 0.8 x 5.5	25	①	2	1	4932430902	4002395385645	38,84	47,00	
	SL 1.2 x 6.5	25	①	2	1	4932430903	4002395385652	38,84	47,00	

① Blistrový obal





Sady SHOCKWAVE™ IMPACT DUTY

NOVÉ

Charakteristika produktu	Množství v balíku	Objednací množství	Obj. č.	EAN kód	Cena bez DPH Kč	Cena s DPH Kč
Sada 15 ks v kotoučích SHOCKWAVE™ IMPACT DUTY						
① SHOCKWAVE™ IMPACT DUTY šroubovací bity o délce 15 x 25 mm: 1 x PH1 / 2 x PH2, 1 x PZ1 / 2 x PZ2 / 1 x PZ3, 1 x TX10 / 2 x TX15 / 2 x TX20 / 1 x TX25 / 1 x TX30, 1 magnetický držák bitů o délce 60 mm.	15	10	4932430904	4002395385669	295,04	357,00
SHOCKWAVE™ IMPACT DUTY sada bitů 32 ks						
② Šroubovací bity SHOCKWAVE™ IMPACT DUTY: 27 x 25 mm délka: 1 x PH1 / 2 x PH2 / 1 x PH3, 1 x PZ1 / 2 x PZ2 / 1 x PZ3, 2 x TX10 / 2 x TX15 / 3 x TX20 / 2 x TX25 / 2 x TX30 / 1 x TX40, 1 x TX B07 / 1 x TX B08 / 1 x TX B09 / 1 x TX B09 / 1 x TX B07 / 1 x TX B08 / 1 x TX B09	32	12	4932464240	4058546221850	416,53	504,00
SHOCKWAVE™ IMPACT DUTY sada bitů Torx 32 ks						
③ SHOCKWAVE™ IMPACT DUTY šroubovací bity: 31 x 25 mm délka: 2 x TX10 / 4 x TX15 / 5 x TX20 / 5 x TX25 / 5 x TX30 / 2 x TX40 / 1 x TX50, 1 x TX B07 / 1 x TX B08 / 1 x TX B09 / 1 x TX B010 / 1 x TX B015 / 1 x TX B020 / 1 x TX B025, 1 x SHOCKWAVE™ držák bitů 1/4" Hex upínání 73 mm délka	32	12	4932471586	4058546294854	416,53	504,00
33 ks sada bitů a nástrčných klíčů SHOCKWAVE™ IMPACT DUTY						
④ SHOCKWAVE™ IMPACT DUTY šroubovací bity: 24 x 25 mm délka 1 x PH1 / 2 x PH2 / 1 x PH3, 2 x PZ1 / 3 x PZ2 / 2 x PZ3, 2 x TX10 / 2 x TX15 / 3 x TX20 / 2 x TX25 / 2 x TX30 / 1 x TX40 / 1 x TX50, 5 x 50 mm délka 1 x PH2 / 1 x PH2, 1 x TX15 / 1 x TX20 / 1 x TX25, 3x Shockwave Impact Duty™ magnetické nástrčné klíče: 48 mm délka 1 x Hex 7 mm / 1 x Hex 8 mm / 1 x Hex 10 mm, 1 x magnetický držák bitů o 60 mm délce.	33	6	4932430905	4002395385676	659,50	798,00
40 ks sada bitů a nástrčných klíčů SHOCKWAVE™ IMPACT DUTY						
⑤ SHOCKWAVE™ IMPACT DUTY šroubovací bity: 25 x 25 mm délka 1 x PH1 / 2 x PH2, 1 x PZ1 / 3 x PZ2, 2 x TX10 / 2 x TX15 / 3 x TX20 / 2 x TX25 / 2 x TX30 / 1 x TX40 / 1 x TX50, 1 x Hex 4 mm / 1 x Hex 5 mm, 1 x SL 0.6 x 4.5 / 1 x SL 0.8 x 5.5 / 1 x SL 1.2 x 6.5, 8 x 50 mm délka 1 x PH2, 1 x PZ1 / 1 x PZ2, 1 x TX10 / 1 x TX15 / 1 x TX20 / 1 x TX25 / 1 x TX30, 1 x magnetický držák bitů o délce 60mm, 1 x magnetický držák bitů o délce 152 mm, 3 x Shockwave Impact Duty™ 1/4" Hex vrtáky: Ø 3 / 4 / 5 mm, 2 x Shockwave Impact Duty™ magnetické nástrče: 48 mm délka 1 x Hex 8 mm / 1 x Hex 10 mm.	40	6	4932430908	4002395385706	866,94	1049,00

①



②



③



④



⑤



*Dodáváno v display, dle minimálního objednáacího množství.

SHOCKWAVE™ IMPACT DUTY

Sady SHOCKWAVE™ IMPACT DUTY

Charakteristika produktu	Množství v balíku	Objednávací množství	Obj. č.	EAN kód	Cena bez DPH Kč	Cena s DPH Kč
<p>48 ks sada bitů a nástrčných klíčů SHOCKWAVE™ IMPACT DUTY</p> <p>SHOCKWAVE™ IMPACT DUTY šroubovací bity: 32 x 25 mm délka 2 x PH1 / 2 x PH2 / 1 x PH3, 2 x PZ1 / 3 x PZ2 / 1 x PZ3, 3 x TX10 / 3 x TX15 / 3 x TX20 / 3 x TX25 / 3 x TX30 / 1 x TX40, 1 x Hex 4 mm / 1 x Hex 5 mm, 1 x SL 0.6 x 4.5 / 1 x SL 0.8 x 5.5 / 1 x SL 1.2 x 6.5. 8 x 50 mm délka 1 x PH1 / 1 x PH2, 1 x PZ1, 1 x TX10 / 1 x TX15 / 1 x TX20 / 1 x TX25 / 1 x TX30. 3 x 90 mm délka 1 x PZ2, 1 x TX20 / 1 x TX25, 1 x magnetický držák bitů o délce 60 mm. 4 x šestihranné vrtáky Shockwave Impact Duty™ 1/4" RED HEX vrtáky: Ø 3 / 4 / 5 / 6 mm.</p>	48	6	4932430906	4002395385683	790,08	956,00
<p>SHOCKWAVE™ IMPACT DUTY set bitů 56 ks</p> <p>SHOCKWAVE™ IMPACT DUTY šroubovací bity: 48 x 25 mm délka 2 x PH1 / 3 x PH2 / 1 x PH3, 3 x PZ1 / 4 x PZ2 / 2 x PZ3, 3 x TX10 / 3 x TX15 / 4 x TX20 / 4 x TX25 / 4 x TX30 / 3 x TX40 / 2 x TX50, 2 x Hex 4 mm / 2 x Hex 5 mm, 2 x SL 0.6 x 4.5 / 2 x SL 0.8 x 5.5 / 2 x SL 1.2 x 6.5. 7 x 50 mm délka 1 x PH2, 1 x PZ1 / 1 x PZ2, 1 x TX10 / 1 x TX15 / 1 x TX20 / 1 x TX25. 1 x magnetický držák bitů o délce 60 mm</p>	56	6	4932430907	4002395385690	695,04	841,00
<p>SHOCKWAVE™ IMPACT DUTY XL PZ sada bitů 70 ks</p> <p>SHOCKWAVE™ IMPACT DUTY sada bitů: 55 x 25 mm délka 1 x PH1 / 2 x PH2, 3 x PZ1 / 31 x PZ2 / 5 x PZ3, 1 x TX10 / 1 x TX15 / 2 x TX20 / 2 x TX25 / 2 x TX30 / 1 x TX40, 1 x Hex 3 mm / 1 x Hex 4 mm / 1 x Hex 5 mm / 1 x Hex 6 mm. 12 x 50 mm délka 1 x PH1 / 1 x PH2, 1 x PZ1 / 4 x PZ2 / 1 x PZ3, 1 x TX15 / 1 x TX20 / 1 x TX25 / 1 x TX30. 2 x SHOCKWAVE™ nástrčné klíče 48 mm délka : Hex 8 mm / Hex 10 mm. 1 x SHOCKWAVE™ magnetický držák bitů 60 mm</p>	70	6	4932471587	4058546294861	1014,88	1228,00
<p>SHOCKWAVE™ IMPACT DUTY XL TX sada bitů 75 ks</p> <p>SHOCKWAVE™ šroubovací bity: 60 x 25 mm délka 1 x PH1 / 2 x PH2, 1 x PZ1 / 3 x PZ2 / 1 x PZ3, 2 x TX10 / 4 x TX15 / 12 x TX20 / 12 x TX25 / 12 x TX30 / 2 x TX40 / 1 x TX50, 1 x TX B07 / 1 x TX B08 / 1 x TX B09 / 1 x TX B010 / 1 x TX B015, 1 x Hex 4 mm / 1 x Hex 5 mm. 12 x 50 mm délka 1 x PH2, 1 x PZ1 / 1 x PZ2, 1 x TX10 / 2 x TX15 / 2 x TX20 / 2 x TX25 / 2 x TX30. 2 x SHOCKWAVE™ nástrčné klíče 48 mm délka: Hex 8 mm / Hex 10 mm. 1 x SHOCKWAVE™ magnetický držák bitů 60 mm</p>	75	6	4932471588	4058546294878	1014,88	1228,00

⑥



⑦



⑧



⑨



*Dodáváno v display, dle minimálního objednávacího množství.

Sada SHOCKWAVE™ Impact Duty

Praktická kapesní varianta.

Držák bitů s prodlouženou objímkou bezpečně udrží dlouhé bity. Celková délka do 110 mm.

Rukojeť šroubováku s předním plněním.

Odstraňování izolací z kovových vodičů Ø 0,75 / 1,0 / 1,5 / 2,5 mm².

Kleště na tvarování oček na drátu do 5 mm².



Charakteristika produktu	Celková délka (mm)	Množství v balíku	Objednávací množství	Obj. č.	EAN kód	Cena bez DPH Kč	Cena s DPH Kč
12 ks SHOCKWAVE™ IMPACT DUTY set vrtáků							
1 x PH2, 1 x PZ1 / 2 x PZ2 / 1 x PZ3, 1 x TX15 / 1 x TX20 / 2 x TX25 / 1 x TX30 / 1 x TX40, 1 x držák bitů „drive guide“, dél. 76 mm.	25	12	10	4932430910	4002395385720	342,98	415,00

*Dodáváno v display, dle minimálního objednávacího množství.

SHOCKWAVE™ Impact Duty™ magnetický držák bitů

Speciálně navržená ocel a tepelné zpracování pro maximální životnost a pružnost.

Optimalizovaná SHOCK ZONE™ absorbuje až 3 x větší točivý moment pro větší odolnost vůči razům

Silná magnetická špička pro bezpečné upnutí.

Charakteristika produktu	Celková délka (mm) A	Množství v balíku	Objednávací množství	Obj. č.	EAN kód	Cena bez DPH Kč	Cena s DPH Kč
① Magnetický držák bitů s šestihlanným uchycením 1/4" (DIN 3126 - E 6.3).	60	1	1	4932352406	4002395370658	123,14	149,00
② 100 ks balení. Objednávky jsou možné pouze v násobcích 100 ks (tj 200, 300, ...). Minimální množství pro objednávku je 100 ks.	60	1	100	4932430478	4002395381395	61,16	74,00
③ Magnetický držák bitů - délka 152 mm	152	1	1	4932471822	4058546297213	123,14	149,00
④ Magnetický držák bitů - délka 305 mm s magnetickým Hex uchycením 1/4" (DIN 3126 - E 6.3).	305	1	1	4932471823	4058546297220	161,16	195,00

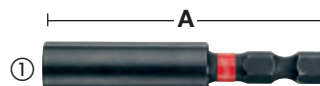

SHOCKWAVE IMPACT DUTY™

SHOCKWAVE™ IMPACT DUTY uzamykatelný držák bitů

Speciální ocel - MILWAUKEE® činí bity SHOCKWAVE odolnější vůči rázům.

Optimalizovaná SHOCK ZONE™ pohlcuje až 3x více kroutícího momentu.

Zdvojené magnety zajišťují magnetizaci spojovacích prvků.

Auto-Locking - uvolnění bitu jednou rukou.

1/4" hex upínání (DIN 3126 - E 6.3). Velmi vhodný pro aplikace s vysokým točivým momentem a rázem.

Shockwave Impact Duty™ - optimalizováno pro rázové utahováky.

Charakteristika produktu	Celková délka (mm) A	Množství v balíku	Objednací množství	Obj. č.	EAN kód	Cena bez DPH Kč	Cena s DPH Kč
① Uzamykatelný držák bitů 73 mm	73	1	1	4932459398	4058546010591	197,52	239,00
② Uzamykatelný držák bitů - 152 mm	152	1	1	4932471824	4058546297237	272,73	330,00
③ Uzamykatelný držák bitů - 305 mm	305	1	1	4932471825	4058546297244	329,75	399,00

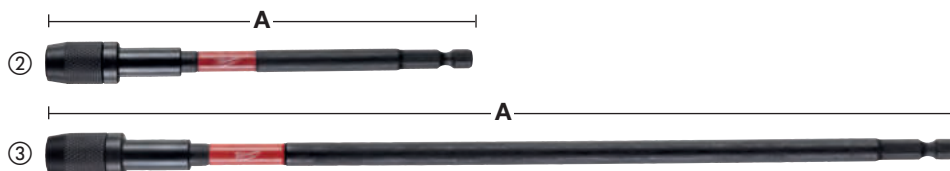

Adaptéry nástavců a bitů

Charakteristika produktu	Celková délka (mm)	Množství v balíku	Objednací množství	Obj. č.	EAN kód	Cena bez DPH Kč	Cena s DPH Kč
① Adaptér 1/4" Hex na 1/4" čtyřhran. DIN 3126 - E 6.3.	50	1	1	4932471826	4058546297251	48,76	59,00
② Adaptér 1/4" Hex na 1/2" čtyřhran. DIN 3126 - E 6.3.	50	1	1	4932471827	4058546297268	73,55	89,00



Magnetické nástrčné klíče

Speciálně navržená ocel a tepelné zpracování pro maximální životnost a výjimečnou pevnost.

Silná magnetická špička pro bezpečné upnutí.

Skličidlo: šestihřanný klíč imbus 1/4" (DIN 3126 - E 6.3). Skvěle se osvědčí při použití s vysokým točivým momentem a přilepem.

Rozměr (klíče) (mm)	Závit	Celková délka (mm) A	Množství v balíku	Objednací množství	Obj. č.	EAN kód	Cena bez DPH Kč	Cena s DPH Kč
5.5	M3	65	1	1	4932352536	4002395371945	164,46	199,00
6.0	M3.5	65	1	1	4932352537	4002395371952	164,46	199,00
1/4"	-	65	1	1	4932352538	4002395371969	164,46	199,00
7.0	M4	65	1	1	4932352539	4002395371976	175,21	212,00
5/16"	-	65	1	1	4932352540	4002395371983	175,21	212,00
8.0	M5	65	1	1	4932352541	4002395371990	175,21	212,00
3/8"	-	65	1	1	4932352542	4002395372003	175,21	212,00
10.0	M6	65	1	1	4932352543	4002395372010	175,21	212,00
12.0	M7	65	1	1	4932352544	4002395372027	210,74	255,00
13.0	M8	65	1	1	4932352545	4002395372034	210,74	255,00
17.0	M10	65	1	1	4932352546	4002395372041	293,39	355,00
① Sada magnetických nástavců Shockwave Impact Duty™, 5 ks Ø 7 / 8 / 10 / 12 / 13 mm.			5	1	4932352822	4002395374809	909,09	1100,00



UPEVNĚNÍ



SHOCKWAVE™ přiklepový pravouhý nástavec

NOVÉ

Přiklepový pravouhý nástavec je užitečné zařízení pro šroubování nebo vrtání v omezených, obtížně přístupných prostorách.

Vhodné pro použití s nejnovějšími 18V rázovými vrtacími šroubováký

Vnitřní SHOCK ZONE™ a pokročilá konstrukce převodovky pro vynikající přenos síly a odolnost proti razům.

Upínání Hex 1/4" - možnost použití při práci s utahováký

Velmi kompaktní konstrukce: pouze 36 mm na výšku a skutečný úhel 90°, který umožňuje přístup do stísněných prostor.

Pogumovaná rukojeť pro bezpečné a pohodlné ovládání.

Balení obsahuje 1 x přiklepový nástavec a 10 x 25 mm šroubovacích bitů.

TVRZENÁ KUŽELOVÁ PŘEVODOVKA

VNITŘNÍ ZÓNA SHOCK ZONE™

POUZE 36 MM NA VÝŠKU

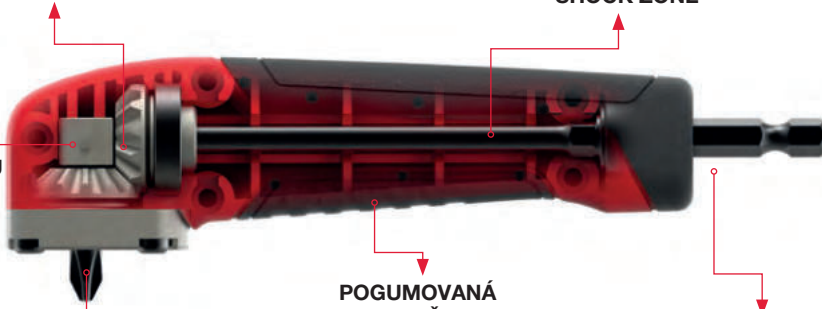

POGUMOVANÁ RUKOJEŤ

Zakázková ocel ALLOY76™

MAGNETICKÝ ÚCHYT



Charakteristika produktu	Množství v balíku	Objednávací množství	Obj. č.	EAN kód	Cena bez DPH Kč	Cena s DPH Kč
--------------------------	-------------------	----------------------	---------	---------	-----------------	---------------

Display set SHOCKWAVE™ přiklepový pravouhý nástavec 11 ks

11

12

4932471274

4058546289027

476,86

577,00

1 x přiklepový pravouhý nástavec, 1 x PH2, 1 x PZ1 / 2 x PZ2 / 1 x PZ3, 1 x TX10 / 1 x TX15 / 1 x TX20 / 1 x TX25 / 1 x TX30

SHOCKWAVE™ KNUCKLE™ Rázový nástavec

Vhodné pro použití s nejnovějšími 18V přiklepovým vrtacími šroubováký

Velmi kompaktní úhlový nástavec.

Ideální pro práci v těsných a obtížně přístupných místech.

Masivní kovová konstrukce absorbující nárazy.

Nastavení 0° až 30°.

Šestihránná stopka 1/4" zapadá přímo do sklíčidla, což brání v prokluzu.

Vhodné pro použití s šestihran. klíči 1/4" s otáčivým momentem do 180 Nm.



* Při naklonění 30° výška 40 mm

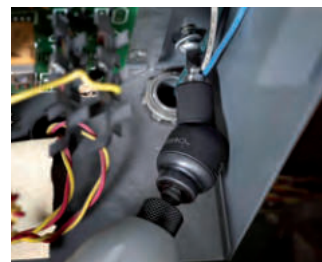

Charakteristika produktu	Množství v balíku	Objednávací množství	Obj. č.	EAN kód	Cena bez DPH Kč	Cena s DPH Kč
--------------------------	-------------------	----------------------	---------	---------	-----------------	---------------

Display Rázový nástavec KNUCKLE™ sada 11 ks

11

10

4932459781

4058546029531

598,42



724,00

1 x úhlový nástavec Knuckle™, 1 x PH1 / 2 x PH2, 1 x PZ1 / 2 x PZ2 / 1 x PZ3, 1 x TX15 / 1 x TX20 / 1 x TX25

Šroubovací bity



Drážky tvarované zastudena podle přísné specifikace zaručují nižší opotřebení v důsledku prokluzu. Špička je speciálně kalená na 870°C. Výsledkem je bit kalený na hodnotu 60 HRC. Tato extra tvrdá špička zaručuje maximální životnost při náročném používání. Tělo je vyrobeno z vysoce kvalitní evropské oceli S2. Značka "Kvality". Na bitech je laserem vyznačeno logo MILWAUKEE®, stopku lze snadno rozpoznat.

	Typ	Celková délka (mm)	Množství v balíku	Objednací množství	Obj. č.	EAN kód	Cena bez DPH Kč	Cena s DPH Kč
Phillips 	PH 1	25	25	1	4932399586	4002395362363	197,52	239,00
	PH 2	25	25	1	4932399587	4002395362370	197,52	239,00
	PH 3	25	25	1	4932399588	4002395362387	197,52	239,00
Pozidrive 	PZ 1	25	25	1	4932399589	4002395362394	197,52	239,00
	PZ 2	25	25	1	4932399590	4002395362400	197,52	239,00
	PZ 3	25	25	1	4932399591	4002395362417	197,52	239,00
Torx 	TX 10	25	25	1	4932399594	4002395362448	222,31	269,00
	TX 15	25	25	1	4932399595	4002395362455	222,31	269,00
	TX 20	25	25	1	4932399596	4002395362462	222,31	269,00
	TX 25	25	25	1	4932399597	4002395362479	222,31	269,00
	TX 30	25	25	1	4932399599	4002395362493	222,31	269,00
	TX 40	25	25	1	4932399600	4002395362509	222,31	269,00

Magnetické držáky bitů

Charakteristika produktu	Množství v balíku	Objednací množství	Obj. č.	EAN kód	Cena bez DPH Kč	Cena s DPH Kč
① Magnetický držák bitů. Celková délka 58 mm.	1	1	4932373483	4002395351060	161,16	195,00
② Magnetický držák bitů na suché zdivo.	1	1	4932430179	4002395378401	305,79	370,00



Kompaktní sady šroubovacích bitů

Vysoce kvalitní kazeta určená profesionálům je vyráběna ve 3 různých variantách.

Praktická kapesní varianta: 110 mm x 65 mm x 15 mm.

Bezpečný zámek ☑ snadné otevírání a bezpečné zamykání.

Přídavná boční komora na šroubovací bity 50 mm nebo vrtáky.

Přední okénko ochraňuje bity před prachem.

Vysoce kvalitní šroubovací bity 60 HRC s šestihrannou stopkou 1/4". Špičky 25 mm vyrobeny podle DIN 3126 – C 6.3. Špičky 50 mm vyrobeny podle DIN 3126 – E 6.3.

Magnetický držák špičky s blokadou pro rychlé uvolňování.

Charakteristika produktu	Množství v balíku	Objednací množství	Obj. č.	EAN kód	Cena bez DPH Kč	Cena s DPH Kč
Sada 12 ks šroubovacích bitů.						
25 mm: SL 0,8 x 5,5 mm x 1. 25 mm: PH 1 x 1 / PH 2 x 2 / PH 3 x 1. 25 mm: PZ 1 x 1 / PZ 2 x 2 / PZ 3 x 1. 50 mm: PH 2 x 1. 50 mm: PZ 2 x 1. Magnetický držák bitu s blokadou pro rychlé uvolňování.	12	1	4932399513	4002395361601	392,56	475,00



Sada bitů - 35 ks

Charakteristika produktu	Množství v balíku	Objednací množství	Obj. č.	EAN kód	Cena bez DPH Kč	Cena s DPH Kč
Sada bitů						
Bity o délce 25 mm: PH 1 x 2 / PH 2 x 3 / PH 3 x 2. PZ 1 x 2 / PZ 2 x 3 / PZ 3 x 2. TX 10 x 2 / TX 15 x 2 / TX 20 x 3. TX 25 x 3 / TX 30 x 2 / TX 40 x 2. Bity o délce 50 mm: PH 1 x 1 / PH 2 x 1. PZ 1 x 1 / PZ 2 x 1. TX 20 x 1 / TX 25 x 1. Magnetický držák bitů s šestihranným uchycením 1/4" x 1.	35	6	4932352068	4002395367214	285,12	345,00
Sada 27 ks šroubovacích bitů						
27 ks, pevná a kompaktní sada s velkou sponou. PH 1 x 2 / PH 2 x 2 / PH 3 x 1. PZ 1 x 2 / PZ 2 x 4 / PZ 3 x 2. TX 10 x 2 / TX 15 x 3 / TX 20 x 3. TX 25 x 3 / TX 30 x 1 / TX 40 x 1. Magnetický držák bitů s uzamykáním	27	1	4932352747	4002395374052		



OSD2 - Ofsetový šroubovák / vrtačka



Charakteristika produktu	Množství v balíku	Objednací množství	Obj. č.	EAN kód	Cena bez DPH Kč	Cena s DPH Kč
① OSD 2	1	1	4932352320	4002395369799	1628,10	1970,00
② Display.	6	1	4932352321	4002395369805	8214,88	9940,00
6 x OSD 2 (jeden OSD 2 4932352320).						

SHOCKWAVE IMPACT DUTY™

S ohledem na nejzkušenější řemeslníky MILWAUKEE® neustále rozšiřuje svoji paletu rázových utahováků, aby umožnila další univerzálnost na pracovišti. Kromě toho společnost MILWAUKEE® rozšiřuje nabídku SHOCKWAVE™ IMPACT DUTY průmyslových hlavice a přináší ještě více velikosti.



1/4"



1/2"



NOVÉ

3/4"



NOVÉ

1"

SHOCKWAVE™ Impact Duty™ průmyslové hlavice 1/4"

Charakteristika produktu	Množství v balíku	Objednávací množství	Obj. č.	EAN kód	Cena bez DPH Kč	Cena s DPH Kč																																																																														
1/4" SHOCKWAVE™ Impact Duty™ sada nástrčných klíčů 21 ks																																																																																				
① 12 nástrčných klíčů 1/4": 4 / 4,5 / 5 / 5,5 / 6 / 7 / 8 / 9 / 10 / 11 / 12 / 13 mm, celková délka 50 mm. 6 bitů o délce 25 mm: PH 2, PZ 2, TX 15, TX 20, TX 25, TX 30. 1 adaptér 1/4" šestihran na 1/4" čtverec. 1 adaptér bitu 1/4" na 1/4" šestihran. Magnetický držák bitů	21	1	4932352862	4002395375202	1694,21	2050,00																																																																														
<table border="1"> <thead> <tr> <th>A</th> <th>B (MM)</th> <th>C (MM)</th> <th>D (MM)</th> <th>E (MM)</th> <th>F (MM)</th> </tr> </thead> <tbody> <tr><td>1/4"</td><td>4</td><td>50</td><td>3</td><td>7.7</td><td>12.8</td></tr> <tr><td>1/4"</td><td>4.5</td><td>50</td><td>3.5</td><td>8</td><td>12.8</td></tr> <tr><td>1/4"</td><td>5</td><td>50</td><td>4</td><td>8.8</td><td>12.8</td></tr> <tr><td>1/4"</td><td>5.5</td><td>50</td><td>4.5</td><td>9.5</td><td>12.8</td></tr> <tr><td>1/4"</td><td>6</td><td>50</td><td>6</td><td>9.8</td><td>12.8</td></tr> <tr><td>1/4"</td><td>7</td><td>50</td><td>6</td><td>11.4</td><td>12.8</td></tr> <tr><td>1/4"</td><td>8</td><td>50</td><td>7.5</td><td>12.5</td><td>12.8</td></tr> <tr><td>1/4"</td><td>9</td><td>50</td><td>7.5</td><td>13.8</td><td>13.8</td></tr> <tr><td>1/4"</td><td>10</td><td>50</td><td>9</td><td>14.3</td><td>14.3</td></tr> <tr><td>1/4"</td><td>11</td><td>50</td><td>11</td><td>16.8</td><td>16.8</td></tr> <tr><td>1/4"</td><td>12</td><td>50</td><td>12</td><td>17.8</td><td>17.8</td></tr> <tr><td>1/4"</td><td>13</td><td>50</td><td>12</td><td>18.8</td><td>18.8</td></tr> </tbody> </table>	A	B (MM)	C (MM)	D (MM)	E (MM)	F (MM)	1/4"	4	50	3	7.7	12.8	1/4"	4.5	50	3.5	8	12.8	1/4"	5	50	4	8.8	12.8	1/4"	5.5	50	4.5	9.5	12.8	1/4"	6	50	6	9.8	12.8	1/4"	7	50	6	11.4	12.8	1/4"	8	50	7.5	12.5	12.8	1/4"	9	50	7.5	13.8	13.8	1/4"	10	50	9	14.3	14.3	1/4"	11	50	11	16.8	16.8	1/4"	12	50	12	17.8	17.8	1/4"	13	50	12	18.8	18.8						
A	B (MM)	C (MM)	D (MM)	E (MM)	F (MM)																																																																															
1/4"	4	50	3	7.7	12.8																																																																															
1/4"	4.5	50	3.5	8	12.8																																																																															
1/4"	5	50	4	8.8	12.8																																																																															
1/4"	5.5	50	4.5	9.5	12.8																																																																															
1/4"	6	50	6	9.8	12.8																																																																															
1/4"	7	50	6	11.4	12.8																																																																															
1/4"	8	50	7.5	12.5	12.8																																																																															
1/4"	9	50	7.5	13.8	13.8																																																																															
1/4"	10	50	9	14.3	14.3																																																																															
1/4"	11	50	11	16.8	16.8																																																																															
1/4"	12	50	12	17.8	17.8																																																																															
1/4"	13	50	12	18.8	18.8																																																																															

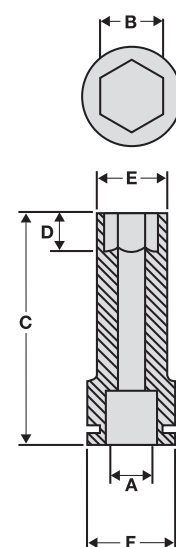

Průmyslové hlavice 1/2"

Dostatečně odolná a vysoce kvalitní legovaná ocel (chromo-molybdenová) zaručuje maximální odolnost a životnost.

Velmi snadná montáž díky 6 bodům pro uchopení.

Zapuštěné rohy umožňují přenesení otočného momentu na celou plochu nástavce, není tedy vyvíjen přílišný tlak na konkrétní body nebo rohy.

Konstrukce stěny zajišťuje přístup do stísněných prostor.

Délka stěn nástavce umožňuje odstup v případě vyčnívajících šroubů.

Laserem leptaný rozměr pro snadnější identifikaci - neotírá se.

A (mm)	B (mm)	C (mm)	D (mm)	E (mm)	Závít	Množství v balíku	Objednací množství	Obj. č.	EAN kód	Cena bez DPH Kč	Cena s DPH Kč
1/2" čtyřhran	8	78	12	15	M5	1	1	4932352847	4002395375059	152,89	185,00
1/2" čtyřhran	10	78	12	17	M6	1	1	4932352848	4002395375066	152,89	185,00
1/2" čtyřhran	11	78	12	18	-	1	1	4932352849	4002395375073	152,89	185,00
1/2" čtyřhran	12	78	12	19	M7	1	1	4932352850	4002395375080	152,89	185,00
1/2" čtyřhran	13	78	12	20	M8	1	1	4932352851	4002395375097	164,46	199,00
1/2" čtyřhran	14	78	15	22	M9	1	1	4932352852	4002395375103	164,46	199,00
1/2" čtyřhran	15	78	15	23.4	-	1	1	4932471737	4058546296360	158,68	192,00
1/2" čtyřhran	16	78	15	23.8	-	1	1	4932352853	4002395375110	164,46	199,00
1/2" čtyřhran	17	78	18	25.8	M10	1	1	4932352854	4002395375127	164,46	199,00
1/2" čtyřhran	18	78	20	25.4	-	1	1	4932471738	4058546296377	172,73	209,00
1/2" čtyřhran	19	78	21	27.8	M12	1	1	4932352855	4002395375134	175,21	212,00
1/2" čtyřhran	21	78	24	29.8	-	1	1	4932352856	4002395375141	175,21	212,00
1/2" čtyřhran	22	78	24	31.8	M14	1	1	4932471166	4058546287948	195,07	236,00
1/2" čtyřhran	24	78	24	33.8	M16	1	1	4932352857	4002395375158	222,31	269,00
1/2" čtyřhran	27	78	24	37.8	M18	1	1	4932352858	4002395375165	256,20	310,00
1/2" čtyřhran	30	78	24	41.8	M20	1	1	4932352859	4002395375172	293,39	355,00
1/2" čtyřhran	32	78	24	43.8	M22	1	1	4932352860	4002395375189	326,45	395,00
Shockwave Impact Duty™ sada nástrčných klíčů 1/2" 10 ks											
①	Obsahuje: 8 / 10 / 11 / 12 / 13 / 14 / 16 / 17 / 19 / 21 mm.					10	1	4932352861	4002395375196	1694,21	2050,00

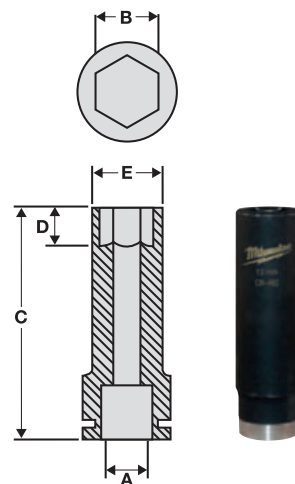

SHOCKWAVE™ Impact Duty™ 1/2" set nástrčných klíčů pro automobily

Barevné kódování pro jednoduchou identifikaci.

Vyrobené z vysoce kvalitní legované oceli pro pevnost a odolnost.

Sada obsahuje 17 mm, 19 mm a 21 mm.

Charakteristika produktu	Množství v balíku	Objednací množství	Obj. č.	EAN kód	Cena bez DPH Kč	Cena s DPH Kč
Set nástrčných klíčů pro automobily (3 ks) 17, 19 and 21 mm 1/2" objímky	3	1	4932451568	4002395140091	785,12	950,00



1/2" průmyslové hlavice - adaptéry

Charakteristika produktu	Celková délka (mm)	Množství v balíku	Objednací množství	Obj. č.	EAN kód	Cena bez DPH Kč	Cena s DPH Kč
Adapter na bity 1/2" čtyřhran na 1/4" HEX	50	1	1	4932471828	4058546297275	503,31	609,00



SHOCKWAVE™ IMPACT DUTY



TM

3/4" SHOCKWAVE™ IMPACT DUTY průmyslové hlavice

NOVÉ

SHOCKWAVE™ IMPACT DUTY chrom-molybdenová ocel je vysoce kvalitní legovaná ocel, která poskytuje maximální pevnost a odolnost Podle DIN 3129 / ISO 2725-2, vnitřní čtvercový tvar podle DIN 3121 / ISO 1174-2.

6 úchopových bodů pro snadnou montáž

Zaoblené rohy umožňují přenášení točivého momentu napříč plochami objímky místo toho, aby vytvářely napětí v bodech nebo rozích

Vůle pro vycínající šrouby

Laserové značení velikosti pro snadnou identifikaci a čitelnost.

A (mm)	B (mm)	C (mm)	D (mm)	E (mm)	Závit	Množství v balíku	Objednací množství	Obj. č.	EAN kód	Cena bez DPH Kč	Cena s DPH Kč
3/4" čtyřhran	17	90	38	30	M10	1	1	4932471642	4058546295417	666,94	807,00
3/4" čtyřhran	19	90	38	33	M12	1	1	4932471643	4058546295424	797,52	965,00
3/4" čtyřhran	21	90	38	35	-	1	1	4932471644	4058546295431	821,49	994,00
3/4" čtyřhran	22	90	38	37	M14	1	1	4932471645	4058546295448	738,84	894,00
3/4" čtyřhran	24	90	38	39	M16	1	1	4932471646	4058546295455	738,84	894,00
3/4" čtyřhran	27	90	38	43	M18	1	1	4932471647	4058546295462	821,49	994,00
3/4" čtyřhran	30	90	38	46	M20	1	1	4932471648	4058546295479	821,49	994,00
3/4" čtyřhran	32	90	38	49	M22	1	1	4932471649	4058546295486	827,27	1001,00
3/4" čtyřhran	33	90	38	51	-	1	1	4932471650	4058546295493	827,27	1001,00
3/4" čtyřhran	36	90	38	54	M24	1	1	4932471651	4058546295509	933,88	1130,00
3/4" čtyřhran	41	90	38	60	M27	1	1	4932471652	4058546295516	1009,09	1221,00
3/4" čtyřhran	46	90	38	66	M30	1	1	4932471653	4058546295523	1190,08	1440,00
3/4" čtyřhran	50	90	38	71	M33	1	1	4932471654	4058546295530	1566,94	1896,00

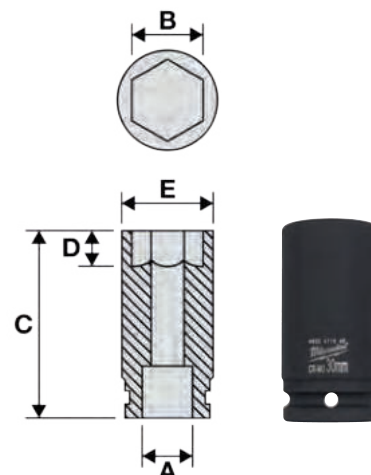

UPEVNĚNÍ

3/4" průmyslové hlavice - prodloužení

NOVÉ

Rázové prodloužení hlavice pro usnadnění přístupu hlavice v omezených oblastech

SHOCKWAVE™ IMPACT DUTY chrom-molybdenová ocel je vysoce kvalitní legovaná ocel, která poskytuje maximální pevnost a odolnost

Charakteristika produktu	Celková délka (mm)	Množství v balíku	Objednací množství	Obj. č.	EAN kód	Cena bez DPH Kč	Cena s DPH Kč
① 3/4" prodloužení - 150 mm	150	1	1	4932471655	4058546295547	995,87	1205,00
② 3/4" prodloužení - 250 mm	250	1	1	4932471656	4058546295554	1412,40	1709,00



Adaptér Shockwave z 3/4" na 1/2"

NOVÉ

Adaptér pro čtvercový tvar podle DIN 3121 / ISO 1174 s kuličkovým zámkem.

Adaptér a redukce 3/4 „(F) pro různé velikosti čtvercových jednotek (M), proto je pak systém hlavice flexibilnější při používání SHOCKWAVE™ IMPACT DUTY chrom-molybdenová ocel je vysoce kvalitní legovaná ocel, která poskytuje maximální pevnost a odolnost

Charakteristika produktu	Celková délka (mm)	Množství v balíku	Objednací množství	Obj. č.	EAN kód	Cena bez DPH Kč	Cena s DPH Kč
① Adaptér Shockwave z 3/4" na 1/2"	56	1	1	4932471657	4058546295561	511,57	619,00
② Adaptér Shockwave z 3/4" na 1"	63	1	1	4932471658	4058546295578	632,23	765,00



3/4" průmyslové hlavice - bezpečnostní příslušenství

Charakteristika produktu	Množství v balíku	Objednací množství	Obj. č.	EAN kód	Cena bez DPH Kč	Cena s DPH Kč
① 3/4" bezpečnostní kroužek 17-49 mm	1	1	4932471659	4058546295585	79,34	96,00
① 3/4" bezpečnostní kroužek 50-70 mm	1	1	4932471660	4058546295592	85,12	103,00
② 3/4" bezpečnostní trn 17-49 mm	1	1	4932471661	4058546295608	67,77	82,00
② 3/4" bezpečnostní trn 50-70 mm	1	1	4932471662	4058546295615	78,51	95,00



1" SHOCKWAVE™ nástrčné hlavice

NOVÉ

SHOCKWAVE™ IMPACT DUTY chrom-molybdenová ocel je vysoce kvalitní legovaná ocel, která poskytuje maximální pevnost a odolnost

Podle DIN 3129 / ISO 2725-2, vnitřní čtvercový tvar podle DIN 3121 / ISO 1174-2.

6 úchopových bodů pro snadnou montáž

Zaoblené rohy umožňují přenášení točivého momentu napříč plochami objímky místo toho, aby vytvářely napětí v bodech nebo rozích

Laserové značení velikosti pro snadnou identifikaci a čitelnost.

A (mm)	B (mm)	C (mm)	D (mm)	E (mm)	Závit	Množství v balíku	Objednací množství	Obj. č.	EAN kód	Cena bez DPH Kč	Cena s DPH Kč
1" čtyřhran	27	58	14	46	M18	1	1	4932471663	4058546295622	733,88	888,00
1" čtyřhran	30	60	16	49	M20	1	1	4932471664	4058546295639	775,21	938,00
1" čtyřhran	32	61	19	53	M22	1	1	4932471665	4058546295646	775,21	938,00
1" čtyřhran	33	61	19	54	-	1	1	4932471666	4058546295653	834,71	1010,00
1" čtyřhran	36	65	19	57	M24	1	1	4932471667	4058546295660	871,07	1054,00
1" čtyřhran	41	65	23	63	M27	1	1	4932471668	4058546295677	1135,54	1374,00
1" čtyřhran	46	74	23	69	M30	1	1	4932471669	4058546295684	1243,80	1505,00
1" čtyřhran	50	74	26	74	M33	1	1	4932471670	4058546295691	1375,21	1664,00
1" čtyřhran	55	85	28	81	M36	1	1	4932471671	4058546295707	1678,51	2031,00
1" čtyřhran	60	89	31	87	M39	1	1	4932471672	4058546295714	2397,52	2901,00
1" čtyřhran	65	93	32	93	M42	1	1	4932471673	4058546295721	2549,59	3085,00
1" čtyřhran	70	98	35	99	M45	1	1	4932471674	4058546295738	2907,44	3518,00

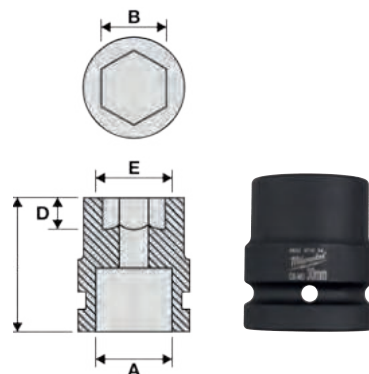

Průmyslové hlavice Shockwave 1" - prodloužení

NOVÉ

Rázové prodloužení hlavice pro usnadnění přístupu šroubů v omezených oblastech

SHOCKWAVE™ IMPACT DUTY chrom-molybdenová ocel je vysoce kvalitní legovaná ocel, která poskytuje maximální pevnost a odolnost

Charakteristika produktu	Celková délka (mm)	Množství v balíku	Objednací množství	Obj. č.	EAN kód	Cena bez DPH Kč	Cena s DPH Kč
① 1" prodloužení - 175 mm	175	1	1	4932471675	4058546295745	1673,55	2025,00
② 1" prodloužení - 300 mm	300	1	1	4932471676	4058546295752	2776,86	3360,00



Adaptéry Shockwave HEX z 1" na 3/4"

NOVÉ

SHOCKWAVE™ IMPACT DUTY chrom-molybdenová ocel je vysoce kvalitní legovaná ocel, která poskytuje maximální pevnost a odolnost

Charakteristika produktu	Celková délka (mm)	Množství v balíku	Objednací množství	Obj. č.	EAN kód	Cena bez DPH Kč	Cena s DPH Kč
① Adaptér Shockwave HEX z 1" na 3/4"	75	1	1	4932471677	4058546295769	947,93	1147,00



1" průmyslové hlavice - bezpečnostní příslušenství

NOVÉ

Bezpečnostní trn a kroužek pro bezpečné zajištění průmyslových hlavice 1"

Charakteristika produktu	Množství v balíku	Objednací množství	Obj. č.	EAN kód	Cena bez DPH Kč	Cena s DPH Kč
① 1" bezpečnostní kroužek	1	1	4932471678	4058546295776	64,46	78,00
② 1" bezpečnostní trn	1	1	4932471679	4058546295783	58,68	71,00



Hřebíky a sponky

Typ	Drátoměr	Rozměry (mm)	Celková délka (mm)	Úhlová hřebíkovačka	Materiál	Množství v balíku	Objednací množství	Obj. č.	EAN kód	Cena bez DPH Kč	Cena s DPH Kč
① Spirálové hřebíky	18	1,0 x 1,25	16	0°	Potažené pryskyřicí. Galvanizované	10,000	1	4932459124	4002395287796	479,34	580,00
	18	1,0 x 1,25	19	0°	Potažené pryskyřicí. Galvanizované	10,000	1	4932459125	4002395288403	512,40	620,00
	18	1,0 x 1,25	25	0°	Potažené pryskyřicí. Galvanizované	5,000	1	4932459126	4002395288410	322,31	390,00
	18	1,0 x 1,25	30	0°	Potažené pryskyřicí. Galvanizované	5,000	1	4932459127	4002395288427	329,75	399,00
	18	1,0 x 1,25	32	0°	Potažené pryskyřicí. Galvanizované	5,000	1	4932459128	4002395288434	338,84	410,00
	18	1,0 x 1,25	40	0°	Potažené pryskyřicí. Galvanizované	5,000	1	4932459129	4002395288441	384,30	465,00
	18	1,0 x 1,25	45	0°	Potažené pryskyřicí. Galvanizované	4,000	1	4932459130	4002395288458	338,84	410,00
	18	1,0 x 1,25	50	0°	Potažené pryskyřicí. Galvanizované	4,000	1	4932459131	4002395288465	363,64	440,00
	18	1,0 x 1,25	16	0°	Nerezové / odolné vůči rzi	10,000	1	4932459132	4002395288472	1321,49	1599,00
	18	1,0 x 1,25	19	0°	Nerezové / odolné vůči rzi	10,000	1	4932459133	4002395288489	1421,49	1720,00
	18	1,0 x 1,25	25	0°	Nerezové / odolné vůči rzi	5,000	1	4932459134	4002395288496	826,45	1000,00
	18	1,0 x 1,25	30	0°	Nerezové / odolné vůči rzi	5,000	1	4932459135	4002395289103	1016,53	1230,00
	18	1,0 x 1,25	32	0°	Nerezové / odolné vůči rzi	5,000	1	4932459136	4002395289110	958,68	1160,00
	18	1,0 x 1,25	40	0°	Nerezové / odolné vůči rzi	5,000	1	4932459137	4002395289127	1119,83	1355,00
	18	1,0 x 1,25	45	0°	Nerezové / odolné vůči rzi	4,000	1	4932459138	4002395289134	1016,53	1230,00
	② Spirálové hřebíky	16	1.36 x 1.65	32	20°	Galvanizované	2,000	1	4932459140	4002395289158	322,31
16		1.36 x 1.65	38	20°	Galvanizované	2,000	1	4932459141	4002395289165	338,84	410,00
16		1.36 x 1.65	45	20°	Galvanizované	2,000	1	4932459142	4002395289172	371,90	450,00
16		1.36 x 1.65	50	20°	Galvanizované	2,000	1	4932459143	4002395289189	396,69	480,00
16		1.36 x 1.65	64	20°	Galvanizované	2,000	1	4932459144	4002395289196	454,55	550,00
③ Sponky	Type 50	0,5 x 1,27	6		Galvanizované	1,200	1	4932459145	4002395289806	70,25	85,00
	Type 50	0,5 x 1,27	8		Galvanizované	1,200	1	4932459146	4002395289813	93,39	113,00
	Type 50	0,5 x 1,27	14		Galvanizované	600	1	4932459147	4002395289820	70,25	85,00

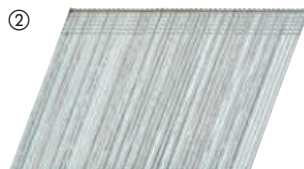



Nothing but **HEAVY DUTY.**[™]



SAWZALL[™]

PRŮVODCE VÝBĚREM PILOVÉHO PLÁTKU

1. V níže uvedené tabulce vyhledejte materiál, který chcete řezat.
2. Přejedte po řádku doprava a určete nejlepší/nejvhodnější výkon.

**NEJLEPŠÍ
VÝKON**

**DOBŘÍ
VÝKON**



BOURACÍ PLÁTKY

AX[™] CARBIDE



AX[™]



THIN KERF



PLÁTKY PRO ŘEZÁNÍ KOVŮ

TORCH[™] CARBIDE



TORCH[™]



THIN KERF



UNIVERZÁLNÍ PLÁTKY

WRECKER[™]



Obj. č. 48005092



Obj. č. 48005293



Obj. č. 48005093



PLÁTKY PRO ŘEZÁNÍ DŘEVA

Obj. č. 48001075



Obj. č. 48001077













Obj. č. 48001079



PLÁTKY PRO SPECIÁLNÍ APLIKACE

S DIAMANTOVÝMI ZRNY



POČET ZUBŮ/PALEC	TLOUŠŤKA LISTU (MM)	 TLUSTOSTĚNNÝ KOV > 4 MM	 KOV STŘEDNÍ TLOUŠŤKY 1,5 - 4 MM	 TENKOSTĚNNÝ KOV 0,5 - 3 MM	 NERZOVÁ OCEL	 LITINOVÉ PRODUKTY	 NEŽELEZNÉ KOVY (CU/AL)	 DŘEVO	 ČERSTVÉ DŘEVO	 DŘEVO S HŘEBÍKY A ŠROUBY	 PALETY	 PVC TRUBKY
5	1.27											
5	1.60											
5	1.27											
7	1.27											
10	1.10	Rychlejší/hrubší	Rychlejší/hrubší									
14	1.10	↕	↕									
18	1.10	Pomalejší/hladší	Pomalejší/hladší									
14	0.90	Rychlejší/hrubší	Rychlejší/hrubší									
18	0.90	↕	↕									
25	0.90	Pomalejší/hladší	Pomalejší/hladší									
7/11	1.60											
10	0.90											
10/14	0.90											
8/12	1.27											
4.2	1.27											
5.5/6	1.27											
8.5	1.27											
	1.10											



Nothing but **HEAVY DUTY**.™

CARBIDE

PRACUJTE RYCHLEJI A DÉLE

Naším závazkem je poskytovat všem našim uživatelům řešení v oblasti příslušenství pro elektrické nářadí, které šetří čas a zvyšuje produktivitu na pracovišti.

Díky investicím do karbidové technologie je nářadí MILWAUKEE® i nadále průkopníkem inovací v kategorii přímočarých nástrojů. Nabízí totiž příslušenství, které se vyznačuje dlouhou životností, všestranností a rychlostí řezání.

50krát DELŠÍ ŽIVOTNOST

Karbidová technologie zajišťuje až 50krát delší životnost než u standardních bimetalových plátků

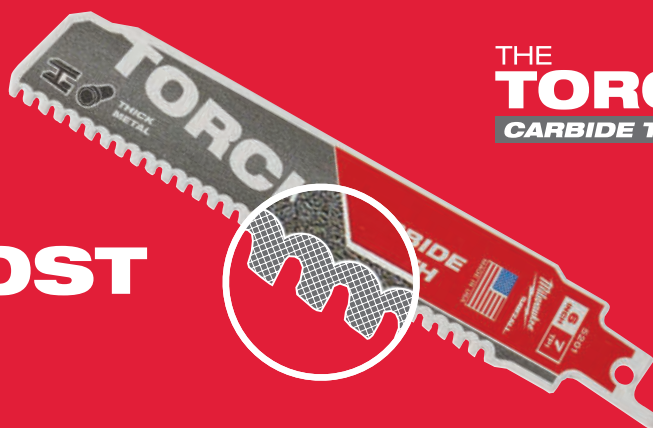

THE
TORCH
CARBIDE TEETH

o 1000 ŘEZŮ VÍCE

Karbidové zuby jsou optimalizovány pro akumulátorové šavlové pily s vratným pohybem a umožňují až o 25 % více řezů na jediné nabití

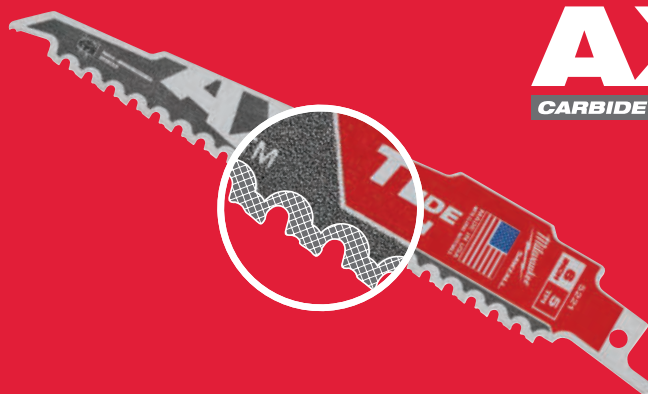

AX
CARBIDE TEETH

THE
TORCH
CARBIDE TEETH

PŘEŘÍZNOU 7 AUT

Podívejte se online na naše video:
youtube.com/milwaukeetoolseurope

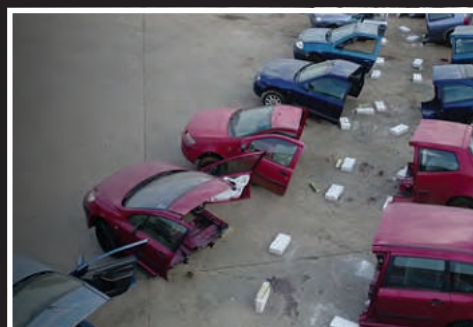



Kov: Heavy Duty TORCH™ - demoliční plátky s tvrdokovem

Zuby z karbidu uhlíku zajišťují nejdelší životnost v silných kovových materiálech. Až 50x delší životnost ve srovnání s bimetalovými plátky.

Tloušťka plátka 1,27 mm umožňuje provádět přesné přímé řezy.

Výška plátka 25 mm pro lepší stabilitu a minimální vibrace.

THE
TORCH™
CARBIDE TEETH

Délka pilového plátka (mm)	Rozteč zubů (mm)	Počet zubů / palec	Ref. No.	METAL	METAL	Cu/Ni/Ms/Zn	STAINLESS-INOX NROSTA	RESCUE	Množství v balíku	Objednací množství	Obj. č.	EAN kód	Cena bez DPH Kč	Cena s DPH Kč	
 150	3.6	7	-	5-13	Ø 10 - 100	5-13	Ø 10 - 100	5-13	Si	Ano	1	48005201	045242521036	457,85	554,00
											5	48005501	045242520862	2082,64	2520,00
 230	3.6	7	-	5-13	Ø 10 - 175	5-13	Ø 10 - 175	5-13	Si	Ano	1	48005202	045242520787	607,44	735,00
											5	48005502	045242520879	2732,23	3306,00

Dřevo s hřebíky: Heavy Duty AX™ karbidové demoliční plátky

AX™
CARBIDE TEETH



50x delší životnost než u standardních Bi-metalových plátek. Karbidové zuby poskytují dlouhou životnost a extrémní odolnost v těch nejtěžších aplikacích. Přerážejí i tvrdé šrouby a hřebíky.



Až 2x rychlejší než standardní Bi metalové plátky. Rychlý a agresivní 5TPI ozubení umožňuje nejrychlejší řezání dřeva s hřebíky a širokou škálu stavebních materiálů (dřevo / hřebíky / šrouby / litina / asfaltové střešní lepenky)

Až o 25% více řezů na jedno nabití. Optimalizované pro použití s akumulátorovými pilami.

FANG TIP™ pro rychlejší zařiznutí do vyhrazených prostorů.

NAIL GUARD™ chrání zuby před zachycením hřebíků pro zvýšení odolnosti a životnosti.

Šikmý tvar, vynikající pro řezání a dosažení do omezených prostorů.

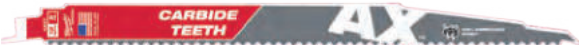
Délka pilového plátka (mm)	Rozteč zubů (mm)	Počet zubů / palec	Ref. No.	METAL	METAL	Cu/Ni/Ms/Zn	STAINLESS-INOX NROSTA	RESCUE	Množství v balíku	Objednací množství	Obj. č.	EAN kód	Cena bez DPH Kč	Cena s DPH Kč	
 150	5	5	-	10-100	10-100	Ø 10 - 100	10-50	Ano	Ano	Ano	1	48005221	045242483716	380,17	460,00
											5	48005521	045242521104	1651,24	1998,00
 230	5	5	-	10-175	10-175	Ø 10 - 175	10-50	Ano	Ano	Ano	1	48005226	045242483723	516,53	625,00
											5	48005526	045242521111	2235,54	2705,00
 300	5	5	-	10-250	10-250	Ø 10 - 250	10-50	Ano	Ano	Ano	1	48005227	045242483730	636,36	770,00
											5	48005527	045242521128	2768,60	3350,00

Dřevo s hřebíky: Heavy Duty AX pilové plátky pro bourací práce

THE AX™

FANG TIP™: pro rychlejší zařiznutí do vyhrazených prostorů

NAIL GUARD™: Chrání zuby při nárazu do hřebíku, zaručuje lepší pevnost a delší životnost.

Síla: Robustní tělo (1,60 mm) zaručuje maximální pevnost a životnost. Proto je ideální do dřeva s hřebíky nebo šrouby.

Rychlost: Agresivní geometrie (5 zubů na Tpi) pro lepší odstraňování materiálu při každém pohybu a rychlejší řezání.

Náklon: Ideální pro zápichové řezání a práci v obtížně přístupných místech.

Odolnost proti nárazu: Bimetalová konstrukce umožňuje ohýbání a napínání plátku a chrání jej proti zlomení.

Délka pilového plátku (mm)	Rozteč zubů (mm)	Počet zubů / palec	Ref. No.								Množství v balíku	Objednací množství	Obj. č.	EAN kód	Cena vč. DPH	Cena s DPH Kč
150	5	5	-	10 - 100	10 - 100	Ø 10 - 100	10 - 50	Ano	Ano	Ano	5	1	48005021	045242082988	417,36	505,00
											25	1	48008021	045242082285	2057,85	2490,00
230	5	5	-	10 - 175	10 - 175	Ø 10 - 175	10 - 50	Ano	Ano	Ano	5	1	48005026	045242082995	603,31	730,00
											25	1	48008026	045242082292	2884,30	3490,00
300	5	5	-	10 - 250	10 - 250	Ø 10 - 250	10 - 50	Ano	Ano	Ano	5	1	48005027	045242083022	760,33	920,00
											25	1	48008027	045242082308	3570,25	4320,00

Dřevo s hřebíky: THIN KERF demoliční plátky

FANG TIP™: pro rychlejší zařiznutí do vyhrazených prostorů

NAIL GUARD™: Chrání zuby při nárazu do hřebíku, zaručuje lepší pevnost a delší životnost.

Síla: Robustní tělo (1,25 mm) zaručuje maximální pevnost a životnost. Proto je ideální do dřeva s hřebíky nebo šrouby.

Rychlost: Agresivní geometrie s 5 zuby na Tpi pro lepší odstraňování materiálu při každém pohybu a rychlejší řezání.

Náklon: Ideální pro zápichové řezání a práci v obtížně přístupných místech.

Odolnost proti nárazu: Bimetalová konstrukce umožňuje ohýbání a napínání plátku a chrání jej proti zlomení.

Délka pilového plátku (mm)	Rozteč zubů (mm)	Počet zubů / palec	Ref. No.								Množství v balíku	Objednací množství	Obj. č.	EAN kód	Cena vč. DPH	Cena s DPH Kč
150	5	5	S611DF	10 - 100	10 - 100	Ø 10 - 100	10 - 50	Ano	Ano	Ano	5	1	48005035	045242082698	305,79	370,00
150	5	5	-	10 - 100	10 - 100	Ø 10 - 100	10 - 50	Ano	Ano	Ano	50	1	48016035	045242084791	2905,01	3515,00
230	5	5	S1111DF	10 - 175	10 - 175	Ø 10 - 175	10 - 50	Ano	Ano	Ano	5	1	48005036	045242082704	429,75	520,00
230	5	5	-	10 - 175	10 - 175	Ø 10 - 175	10 - 50	Ano	Ano	Ano	50	1	48016036	045242084661	4082,63	4940,00
300	5	5	S1411DF	10 - 250	10 - 250	Ø 10 - 250	10 - 50	Ano	Ano	Ano	5	1	48005037	045242082711	528,93	640,00
300	5	5	-	10 - 250	10 - 250	Ø 10 - 250	10 - 50	Ano	Ano	Ano	50	1	48016037	045242084807	5024,84	6080,00

Kov: Jedinečný Heavy Duty

THE WRECKER™

Síla a přesnost: Extra robustní tělo plátka 1,60 mm.

Bimetalová struktura: Maximální pevnost a jedinečný výkon plátka.

Geometrie zubů: Agresivní vyztužená struktura vrcholku zubu a stejná hloubka drážek umožňuje odvádět větší množství materiálu během jednoho pohybu a tím urychluje řezání.

Tvar plátka: Díky nakloněnému tvaru se tento plátek skvěle osvědčí při zápichovém řezání. Nejlépe se hodí pro řezání kovu a na bourací práce (dřevo s hřebíky).

Délka pilového plátka (mm)	Rozteč zubů (mm)	Počet zubů / palec	Ref. No.	METAL	METAL	Cu/Ni/Ms/Zn	STAINLESS INOX	Ne	Ano	Ano	Množství v balíku	Objednací množství	Obj. č.	EAN kód	Cena bez DPH Kč	Cena s DPH Kč
150	3.6/2.3	7/11	-	4 - 10	Ø 10 - 100	4 - 10	4 - 10	Ano	Ano	Ano	5	1	48005701	045242082476	347,11	420,00
230	3.6/2.3	7/11	-	4 - 10	Ø 10 - 160	4 - 10	4 - 10	Ano	Ano	Ano	5	1	48005706	045242082483	516,53	625,00
											25	1	48008706	045242082520	2324,79	2813,00
300	3.6/2.3	7/11	-	4 - 10	Ø 10 - 180	4 - 10	4 - 10	Ano	Ano	Ano	5	1	48005711	045242082490	677,69	820,00

Dřevo / Kov / Plasty: Univerzální plátky

Délka pilového plátka (mm)	Rozteč zubů (mm)	Počet zubů / palec	Ref. No.	METAL	Cu/Ni/Ms/Zn	ALU	P.V.C.	P.V.C.	Ne	Ano	Množství v balíku	Objednací množství	Obj. č.	EAN kód	Cena bez DPH Kč	Cena s DPH Kč	
150	2.5	10	-	3 - 10	3 - 10	5 - 50	3 - 10	5 - 50	Ne	Ø 3 - 50	10 - 50	5	1	48005092	045242082766	272,73	330,00
150	2.5/1.8	10/14	SS922VF	3 - 10	3 - 10	5 - 100	3 - 10	5 - 100	Ne	Ø 3 - 100	10 - 50	5	1	48005292	045242084067	296,69	359,00
												50	1	48016292	045242084081	2694,21	3260,00
200	2.5/1.8	10/14	-	3 - 10	3 - 10	5 - 175	3 - 10	5 - 175	Ano	Ø 3 - 160	10 - 50	5	1	48005293	045242084074	577,69	699,00
												50	1	48016293	045242084098	4950,41	5990,00
300	2.5/1.8	10/14	-	3 - 10	3 - 10	5 - 250	3 - 10	5 - 250	Ano	Ø 3 - 250	10 - 50	5	1	48005194	045242082926	470,25	569,00
150	3.2/2.1	8/12	-	3 - 10	3 - 10	5 - 100	3 - 10	5 - 100	Ne	Ø 3 - 100	10 - 50	5	1	48005091	045242082759	322,31	390,00
												50	1	48016091	045242084685	2842,98	3440,00
200	3.2/2.1	8/12	-	3 - 10	3 - 10	5 - 175	3 - 10	5 - 175	Ano	Ø 3 - 160	10 - 50	5	1	48005093	045242082773	396,69	480,00
												50	1	48016093	045242084708	3504,13	4240,00
												500	1	48016000	045242084951	26322,31	31850,00
300	3.2/2.1	8/12	-	3 - 10	3 - 10	5 - 250	3 - 10	5 - 250	Ano	Ø 3 - 250	10 - 50	5	1	48005094	045242082780	528,93	640,00
												50	1	48016094	045242084715	4809,92	5820,00

Kov: pilové plátky TORCH™ pro bourací práce Heavy Duty

THE TORCH™

TVRDÉ



PEVNĚJŠÍ



DELŠÍ

DOUBLE DUTY UPGRADE™



Lepší geometrie zubů pro vyšší rychlost a dvojnásobnou životnost. Tloušťka 1,06 mm, robustní tělo plátky pro precizní řezy. Výška plátky 25 mm pro lepší stabilitu a minimální vibrace. Bimetalový plátek, materiál zubů má 8% kobaltu, má jedinečný výkon a životnost.



Viditelné profily na povrchu v okolí místa pro uchycení, což je nejslabší místo.

























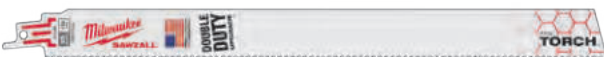

Síť pokrývající povrch plátky zvyšuje jeho tuhost, plátek se neohýbá, má delší životnost.



Unikátní kryogenické ošetření:
 – zajišťuje tvrdost zubů
 – až o 50% delší životnost vs. standardní Bi-metalové plátky



Kov: pilové plátky TORCH™ pro bourací práce Heavy Duty

Délka pilového plátku (mm)	Rozteč zubů (mm)	Počet zubů / palec	Ref. No.							Množství v balíku	Objednací množství	Obj. č.	EAN kód	Cena bez DPH Kč	Cena s DPH Kč	
	150	1.4	18	-	2 - 8	Ø 10 - 100	2 - 8	2 - 4	Ne	Ano	5 25	1 1	48005784 48008784	045242083084 045242082407	354,55 1669,42	429,00 2020,00
 	150	1.4	18	-	2 - 8	Ø 10 - 100	2 - 8	2 - 4	Ne	Ano	5	1	48004784	045242081110	466,94	565,00
	230	1.4	18	-	2 - 8	Ø 10 - 160	2 - 8	2 - 4	Ne	Ano	5 25	1 1	48005788 48008788	045242083091 045242082421	453,72 2106,61	549,00 2549,00
 	230	1.4	18	-	2 - 8	Ø 10 - 160	2 - 8	2 - 4	Ne	Ano	5	1	48004788	045242081134	577,69	699,00
	300	1.4	18	-	2 - 8	Ø 10 - 180	2 - 8	2 - 4	Ne	Ano	5 25	1 1	48005789 48008789	045242083107 045242082438	516,53 2438,02	625,00 2950,00
	150	1.8	14	-	3 - 10	Ø 10 - 100	3 - 10	3 - 7	Ano	Ano	5 25	1 1	48005782 48008782	045242083060 045242082391	354,55 1669,42	429,00 2020,00
 	150	1.8	14	-	3 - 10	Ø 10 - 100	3 - 10	3 - 7	Ano	Ano	5	1	48004782	045242081097	466,94	565,00
	230	1.8	14	-	3 - 10	Ø 10 - 160	3 - 10	3 - 7	Ano	Ano	5 25	1 1	48005787 48008787	045242083077 045242082414	453,72 2123,97	549,00 2570,00
 	230	1.8	14	-	3 - 10	Ø 10 - 160	3 - 10	3 - 7	Ano	Ano	5	1	48004787	045242081127	577,69	699,00
	150	2.5	10	-	4 - 10	Ø 10 - 100	4 - 10	4 - 10	Ano	Ano	5 25	1 1	48005712 48008712	045242083039 045242082377	354,55 1669,42	429,00 2020,00
 	150	2.5	10	-	4 - 10	Ø 10 - 100	4 - 10	4 - 10	Ano	Ano	5	1	48004712	045242081073	466,94	565,00
	230	2.5	10	-	4 - 10	Ø 10 - 160	4 - 10	4 - 10	Ano	Ano	5 25	1 1	48005713 48008713	045242083046 045242082384	466,94 2181,82	565,00 2640,00
 	230	2.5	10	-	4 - 10	Ø 10 - 160	4 - 10	4 - 10	Ano	Ano	5	1	48004713	045242081080	577,69	699,00
230	2.5	10	-	4 - 10	Ø 10 - 160	4 - 10	4 - 10	Ano	Ano	50	1	48018713	045242253555	5199,17	6291,00	

Kov: Pilové plátky THIN KERF



DOUBLE DUTY UPGRADE



Lepší geometrie zubů pro lepší rychlost a dvojnásobnou životnost. Bimetalový plátek, kvalitní řez díky 8% kobaltu v oceli, nejlepší výkon a životnost.



Viditelné profily na povrchu v okolí místa pro chycení, což je nejslabší místo.

THIN KERF

Štíhlé (0,9 mm) tělo plátky optimalizuje flexibilitu a rychlost.













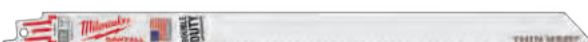

Unikátní kryogenické ošetření životnost:

- zajišťuje tvrdost zubů
- až o 50% delší životnost ve srovnání s Bi-metalovými plátky



Kov: Pilové plátky THIN KERF

Délka pilového plátku (mm)	Rozteč zubů (mm)	Počet zubů / palec	Ref. No.	METAL	METAL	METAL	Cu/Ni/Ms/Zr	STAINLESS-INOX 18/8/020A	ALU			Množství v balíku	Objednací množství	Obj. č.	EAN kód	Cena bez DPH Kč	Cena s DPH Kč	
	100	1	24	S522AF	0.5 - 3	0.5 - 3	Ø 8 - 50	0.5 - 3	0.5 - 3	-	Ne	Ne	5	1	48005185	045242082865	318,18	385,00
	150	1	24	S922AF	0.5 - 3	0.5 - 3	Ø 8 - 100	0.5 - 3	0.5 - 3	-	Ne	Ne	5	1	48005186	045242082872	256,20	310,00
	100	1.4	18	S522EF	1.5 - 4	1.5 - 4	Ø 10 - 50	1.5 - 4	1.5 - 4	-	Ne	Ne	5	1	48005183	045242082841	305,79	370,00
	150	1.4	18	S922EF	1.5 - 4	1.5 - 4	Ø 10 - 100	1.5 - 4	1.5 - 4	-	Ne	Ne	5	1	48005184	045242082858	247,11	299,00
													50	1	48016184	045242084739	2264,46	2740,00
	150	1.4	18	S922EF	1.5 - 4	1.5 - 4	Ø 10 - 100	1.5 - 4	1.5 - 4	-	Ne	Ne	5	1	48004184	045242081042	329,75	399,00
	230	1.4	18	S1122EF	1.5 - 4	1.5 - 4	Ø 10 - 100	1.5 - 4	1.5 - 4	-	Ne	Ne	5	1	48005188	045242082896	354,55	429,00
													50	1	48016188	045242084876	3297,52	3990,00
	230	1.4	18	S1122EF	1.5 - 4	1.5 - 4	Ø 10 - 160	1.5 - 4	1.5 - 4	-	Ne	Ne	5	1	48004188	045242081066	466,94	565,00
	300	1.4	18	-	1.5 - 4	1.5 - 4	Ø 10 - 180	1.5 - 4	1.5 - 4	-	Ne	Ano	5	1	48005189	045242082902	470,25	569,00
													50	1	48016189	045242084883	4214,88	5100,00
	90	1.8	14	S422BF	1.5 - 6	1.5 - 6	-	1.5 - 4	-	1.5 - 6	Ano	Ne	5	1	48005162	045242082803	247,11	299,00
	100	1.8	14	S522BF	3 - 10	-	Ø 10 - 50	3 - 10	2 - 4	3 - 10	Ne	Ne	5	1	48005181	045242082827	280,99	340,00
	150	1.8	14	S922BF	3 - 10	-	Ø 10 - 100	3 - 10	2 - 4	3 - 10	Ne	Ne	5	1	48005182	045242082834	256,20	310,00
													50	1	48016182	045242084722	2338,84	2830,00
	150	1.8	14	S922BF	3 - 10	-	Ø 10 - 100	3 - 10	2 - 4	3 - 10	Ne	Ne	5	1	48004182	045242081035	329,75	399,00
	230	1.8	14	S1122BF	3 - 10	-	Ø 10 - 160	3 - 10	2 - 4	3 - 10	Ne	Ne	5	1	48005187	045242082889	354,55	429,00
													50	1	48016187	045242084869	3264,46	3950,00
	230	1.8	14	S1122BF	3 - 10	-	Ø 10 - 160	3 - 10	2 - 4	3 - 10	Ne	Ne	5	1	48004187	045242080991	466,94	565,00

Dřevo a plasty

Délka pilového plátku (mm)	Rozteč zubů (mm)	Počet zubů / palec	Ref. No.						Množství v balíku	Objednací množství	Obj. č.	EAN kód	Cena vč. DPH	Cena s DPH Kč
150	4.2	6	S644D	6 - 100	-	6 - 100	Ne	Ano	3	1	48001075	045242079810	147,93	179,00
150	4.2	6	S744D	6-50	-	6-50	Ano	Ne	3	1	48001076	045242079827	147,93	179,00
230	4.2	6	-	6 - 190	6 - 190	6 - 100	Ne	Ano	5	1	48005016	045242082636	552,89	669,00
240	5.5/6	4/5	S1531L	15 - 190	15 - 190	-	Ne	Ne	3	1	48001077	045242079834	304,96	369,00
240	8.5	3	S1542K	15 - 190	-	-	Ne	Ne	3	1	48001078	045242079841	347,11	420,00
NOVÉ 275	4.2	6	-	6 - 200	6 - 200	-	Ne	Ne	2	1	4932471693	4058546295929	667,77	808,00
300	4.2	6	S1344D	6 - 250	-	-	Ne	Ne	3	1	48001079	045242079858	210,74	255,00

SAWZALL[™] plátky pro speciální materiály

Speciální aplikace: plátek na kladení kabelů

Koncovka tvaru "lámané vlny" – rychlé ponorné řezy do materiálů < 0,6 mm. Další nástroje nejsou potřebné.

Univerzální, kuželovitý korpus plátku umožňuje řezat zakulacené i hranaté tvary.

Životnost - optimalizovaná geometrie zubů (30 Tpi) pro řezání materiálů o tloušťce 0,6 - 1,5 mm.

Populární spirálová roura má tloušťku 0,8 mm.



Délka pilového plátku (mm)	Rozteč zubů (mm)	Počet zubů / palec	Množství v balíku	Objednací množství	Obj. č.	EAN kód	Cena bez DPH Kč	Cena s DPH Kč
85	0.8	30	5	1	48001630	045242300174	504,13	610,00

Speciální aplikace: plátky na sádkokarton / omítkové obklady



Přesná hloubka řezu- pouze 63 mm, chrání před náhodným přeriznutím trubek nebo kabelů.

Oboustranné zuby - pila reže ve VŠECH směrech - vytváří méně prachu než při řezání ručními pilami - čisté řezy bez trhání sádkokartonu.

Koncovka tvaru "lomené vlny" -snadné ponorné řezy.

Délka pilového plátku (mm)	Rozteč zubů (mm)	Počet zubů / palec			Množství v balíku	Objednací množství	Obj. č.	EAN kód	Cena bez DPH Kč	Cena s DPH Kč
63	-	-	Ano	Ano	1	1	48001640	045242300181	136,36	165,00







125	4.2	6	Ano	Ano	5	1	48005052	045242082735	347,11	420,00
-----	-----	---	-----	-----	---	---	----------	--------------	--------	--------



Speciální aplikace: litina / abrasivní materiály / skleněné vlákno

Délka pilového plátku (mm)	Rozteč zubů (mm)	Počet zubů / palec	Ref. No.						Množství v balíku	Objednací množství	Obj. č.	EAN kód	Cena bez DPH Kč	Cena s DPH Kč
	230	Hrubá zrna	-	Ø 10 - 160	Ø 10 - 160	3 - 175	-	-	1	1	48001450	045242187416	417,36	505,00
	150	Hrubá zrna	-	Ø 10 - 100	Ø 10 - 100	3 - 100	-	-	3	1	48001420	045242081950	247,11	299,00
	230	Hrubá zrna	S1130R	Ø 10 - 160	Ø 10 - 160	3 - 175	-	-	3	1	48001430	045242082001	322,31	390,00
	305	8,5	3	S1241HM	-	-	6 - 150	10 - 250	1	1	48001080	045242079865	702,48	850,00
	450	17,0	1,5	-	-	-	6 - 150	10 - 350 10 - 350	1	1	48001460	045242235353	925,62	1120,00

Speciální aplikace: izolační materiály / karton / pěna

Délka pilového plátku (mm)	Rozteč zubů (mm)	Počet zubů / palec	Ref. No.					Množství v balíku	Objednací množství	Obj. č.	EAN kód	Cena bez DPH Kč	Cena s DPH Kč	
	300	Vlněný nůž	Vlněný nůž	-	Ano	Ano	Ano	Ano	1	1	48001084	045242079902	280,99	340,00

Speciální aplikace: zmrzlé materiály

	300	4,2	6	S1211K					1	1	48001082	045242079889	305,79	370,00
	400	4,2	6	-					1	1	48001083	045242079896	466,94	565,00

Speciální aplikace: nůž pro rovné řezy









Řezy proti podlaze - kryt podkladu zabezpečuje zuby proti kontaktu s podlahou během řezání v jedné rovině.
 Zvýšené tělo plátku - vede plátek tak v rovném řezu, např. při vysekávání dveří a oken v dřevěné konstrukci.
 FANG TIP™ - rychlé a snadné zápichové řezání.
 Vhodné pro řezání všech druhů dřeva a dřeva s hřebíky. Není vhodné pro cihly, zdivo a ocel.

Délka pilového plátku (mm)	Rozteč zubů (mm)	Počet zubů / palec	Ref. No.	Množství v balíku	Objednací množství	Obj. č.	EAN kód	Cena bez DPH Kč	Cena s DPH Kč
300	5	5	-	1	1	48001600	045242253272	702,48	850,00

Sady pilových plátek SAWZALL™

NOVÉ

Charakteristika produktu	Množství v balíku	Objednávací množství	Obj. č.	EAN kód	Cena bez DPH Kč	Cena s DPH Kč	
Sada pilových plátek SAWZALL™ (5 ks)							
① 1 x AX™ na dřevo s hřebíky - 230 mm, 1 x univerzální WRECKER™ - 230 mm, 1 x TORCH™ na kov - 230 mm, 1 x TORCH™ na kov - 150 mm, 1 x TORCH™ na kov - 150 mm	5	1	49222205	045242536528	433,71	525,00	①  ②  ③  ④  ⑤  ⑥  ⑦ 
Sada demoličních plátek SAWZALL™ (5 ks)							
② Dřevo s hřebíky: 2 x AX™ karbid - 230 mm. Kov: 2 x karbid TORCH™ - 150 mm, 1 x karbid TORCH™ - 230 mm	5	1	49222206	045242567492	2734,93	3309,00	
Sada pilových plátek SAWZALL™ (10 ks)							
③ 3 x THIN KERF na kov - 150 mm, 3 x THIN KERF na kov - 150 mm, 2 x THIN KERF na dřevo s hřebíky - 150 mm, 1 x THIN KERF na dřevo s hřebíky - 230 mm, 1 x THIN KERF na dřevo s hřebíky - 230 mm	10	1	49222211	045242536856	557,29	674,00	
Sada pilových plátek SAWZALL™ (12 ks)							
④ 2 x pilový plátek AX™ na dřevo s hřebíky - 150 mm, 2 x pilový list AX™ na dřevo s hřebíky - 230 mm, 4 x pilový plátek TORCH™ na kov - 150 mm, 2 pilový plátek TORCH™ na kov - 230 mm, 1 x univerzální pilový plátek WRECKER™ - 150 mm	12	1	49222229	045242536863	961,63	1164,00	
Sada pilových plátek SAWZALL™ (13 ks)							
⑤ 2 x multi materiál WRECKER™ - 150 mm, 2 x dřevo s hřebíky AX™ - 150 mm, 2 x AX™ dřevo s hřebíky - 230 mm, 4 x TORCH™ kov - 150 mm, 2 x TORCH™ kov - 230 mm, 1 x karbid TORCH™ - 150 mm	13	1	49222231	045242540686	1400,24	1694,00	

Systemové příslušenství - šavlové pily SAWZALL™

Charakteristika produktu	Vhodný k Sawzall	Množství v balíku	Objednávací množství	Obj. č.	EAN kód	Cena bez DPH Kč	Cena s DPH Kč
Adaptační sada: k přizpůsobení plátek se zakončením FIXTEC na uchycení pro plátky široké 20 mm.							
Svorka	SSE 1000 QX, SSPE 1000 QX, SSH 800 QX Hatchet, PSH 18v hatchet, V18 SX, SSPE 1300 QX, M18 FUEL™ SAWZALL, USE 980 X, V28 SX, SSPE 1500 X	1	1	42680685			
Šroub		1	1	06832976			
Klíč imbus 5/32"		1	1	49960070	045242221554	12,40	15,00
Adaptační sada: k přizpůsobení plátek se zakončením FIXTEC na uchycení pro plátky s univerzálním uchycením 1/2".							
Svorka	SSE 1000 QX, SSPE 1000 QX, SSH 800 QX Hatchet, PSH 18v hatchet, V18 SX, SSPE 1300 QX, M18 FUEL™ SAWZALL, USE 980 X, V28 SX, SSPE 1500 X	1	1	49225016	045242182060		
Šroub		1	1	06832976			
Klíč imbus 5/32"		1	1	49960070	045242221554	12,40	15,00
Přepravní kufr pro šavlové pily / SAWZALLS®.	V18 SX, V28 SX	1	1	201602001	4002395836383		
Přepravní kufry jsou vybaveny sponami a pěnovou vložkou. Rozměr 1 (dél. x šíř. x výš.) 475 x 358 x 132 mm.	PSH 18v hatchet	1	1	4932453385	4002395146376	742,98	899,00









Pilové plátky HACKZALL™

Speciálně zkonstruované pilové plátky pro použití výhradně s 12 V HACKZALL™.

Bimetalová konstrukce zubů pro zvýšenou životnost.

Optimalizovaný tvar zubů pro dynamické a rychlejší řezání.

Tenčí tělo plátku zrychluje řezání a zvyšuje počet řezů na jedno nabití o 35%.

Délka pilového plátku (mm)	Rozteč zubů (mm)	Počet zubů / palec	METAL	METAL	Cu/NI/Ms/Zn	ALU	WOOD	P.V.C.	Množství v balíku	Objednací množství	Obj. č.	EAN kód	Cena bez DPH Kč	Cena s DPH Kč	
	100	4.2	6	-	-	-	-	6 - 40	Ø 10 - 40	5	1	49005460	045242160273	271,90	329,00
	150	1.8	14	3 - 6	Ø 10 - 32	3 - 6	3 - 6	-	Ø 10 - 50	5	1	49005614	045242160334	305,79	370,00
	100	1.4	18	1.5 - 4	Ø 10 - 32	1.5 - 4	-	-	-	5	1	49005418	045242160341	272,73	330,00
	100	1	25	0.5 - 3	Ø 8 - 32	0.5 - 3	-	-	-	5	1	49005424	045242160358	272,73	330,00
	75	-	-	-	-	-	-	-	-	1	1	49005456	045242219476	185,95	225,00
75 mm škrabka: pro odstranění silného silikonového lepidla, těsnění, barvy a rzi.															
	125	-	-	-	-	-	-	-	-	1	1	49005455	045242293421	305,79	370,00
125 mm široká škrabka: pro odstranění lepidla, silikonu, těsnění, folie, rzi, barvy a tapety.															
	60	-	-	-	-	-	-	-	-	1	1	49005450	045242221066	330,58	400,00
Odstraňovač spárovací hmoty: pro odstraňování poškozené nebo lisované malty mezi dlaždicemi.															
									10	1	49220220	045242160365	570,25	690,00	
SADA 10 KS PILOVÝCH PLÁTKŮ															
2 x 49005460, 3 x 49005614, 3 x 49005424, 2 x 49005418.															

Plátky do přímočaré pily

Kvalita použitých materiálů

HCS

- High Carbon Steel, tj. ocel s vysokým obsahem uhlíku. Tyto plátky se užívají k řezání všech druhů dřeva a plastů.

HSS

- High Speed Steel, tj. rychlořezná ocel. Tyto plátky jsou vhodné pro řezání železa a hliníkových slitin.

Karbidový písek

- Tyto plátky mají místo ostří písek z karbidu wolframu. Jsou vhodné pro řezání abrasivních materiálů.

TC

- Plátky se zuby z karbidu wolframu jsou ideální k řezání materiálů se skelnými vlákny. Plátky se zuby z karbidu wolframu jsou vhodné k řezání extrémně tvrdých materiálů včetně nerez.

Bimetal

- Tyto plátky jsou tvořeny zuby z rychlořezné oceli, které jsou navařeny na flexibilní tělo plátku z legované oceli. Tyto plátky jsou vhodné pro většinu aplikací – řezání dřeva i kovů.

Bimetalové plátky mají tyto přednosti:

- Jsou ohebné, odolné proti zlomení
- Dlouhá životnost. Při řezání kovu je životnost dvojnásobná, při řezání dřeva je životnost 5-ti násobná oproti plátkům HCS a HSS.
- životnost 5-ti násobná oproti plátkům HCS a HSS.
- Velká tepelná odolnost a odolnost proti opotřebení způsobuje, že zuby vydrží dlouho ostré.
- Rychlejší řezání.

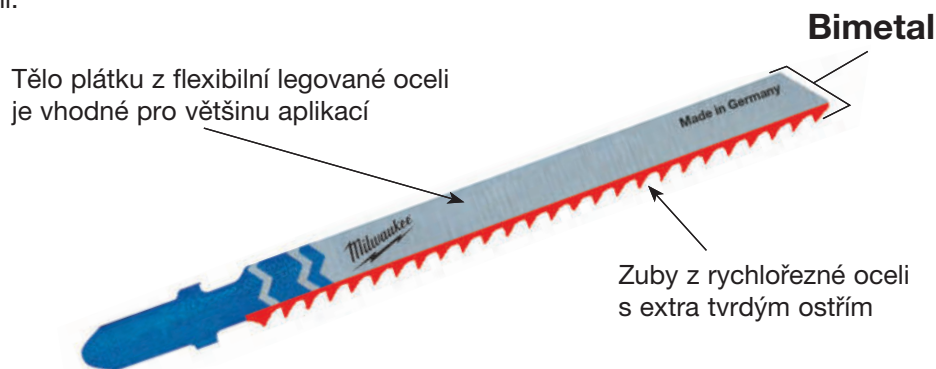

Barevné kódování

Barva dřívku signalizuje použití



= Všechny typy dřeva, lamino, dřevitá lepenka, překližka, laťovka a plasty. Tělo plátku je stříbrné.



= Pro všechny železné i neželezné kovy, ocel, hliník, mosaz, měď, nerez, olovo, cín a sendvičový materiál. Tělo plátku je stříbrné.



= Pro řezání výrobků z kartonu, gumy, skelných vláken, pěny a abrasivních materiálů. Tělo plátku je černé.



= Tyto plátky mají bílé tělo a dřív je podle použití, žlutý pro dřevo, modrý pro kovy.

Upnutí

T-upnutí plátek

- Vhodné pro většinu velkých výrobců.
AEG, Bosch, DeWalt, Festool, Hitachi, Hilti, Mafell, Makita, Metabo, MILWAUKEE®, Ryobi.



Speciální upnutí

- Nabízíme i používaná jiná upnutí jako je Black + Decker nebo Fein.

U-stopkou: pro Black & Decker, Kress, Ryobi, Skil



Balení



- Plátky se dodávají v baleních po 2, 5 a 25 kusech. Balení po 25 kusech usnadňuje prodej.
- Barevné značení plátek koresponduje s piktogramy na obalech. To zajistí, že se budou používat správné plátky na daný materiál.

Technické tipy

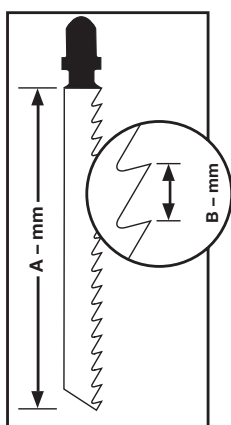

- Doporučujeme používat chladicí kapalinu, prodlužuje životnost plátku při řezání kovu a plastů.
- Při řezání velmi tenkých materiálů je upevněte mezi silnější desky, řez bude čistý. Délka plátku určuje prořez (A – mm). Rozteč zubů se měří od špičky jednoho zubu ke špičce sousedního (B – mm). Výběr správné rozteče zubů závisí na tloušťce řezaného materiálu. Zlaté pravidlo je, že minimálně tři zuby musí být v záběru současně. To je optimum. Takže se doporučuje pro řezání kovu silnějšího než 4mm rozteč zubů 2 mm a více. Pro řezání kovu o tloušťce 1,5–3,5 mm rozteč 1,2 až 1,4. Pro řezání kovu tenčího než 1,5 mm rozteč 0,7 až 1,2 mm. Základní pravidlo pro řezání dřeva – čím zvolíme rozteč zubů větší tím rychleji budeme řezat, tím hrubší bude řez.

Materiál	Chlazení
	Chladicí olej
	Terpentýn
	Voda

Pilové plátky na dřevo a plasty



Klasické plátky

Klasické plátky zaručují dobrý a stálý výkon.

Délka pilového plátku (mm)	Rozteč zubů (mm)	Ref. No.									Množství v balíku	Objednací množství	Obj. č.	EAN kód	Cena bez DPH Kč	Cena s DPH Kč
50	2	T 119 B	< 20	-	< 20	Ano	-	Ne	Ne	Ne	5	1	4932274353	4002395301553	86,78	105,00
75	3	T 111 C	5 - 50	-	< 40	-	Ano	Ne	Ne	Ne	5	1	4932254071	4002395301539	73,55	89,00

Plátky do přímočaré pily.

Veškeré naše plátky pro přímočaré pily se vyznačují tenkým tělem pro zlepšení manévrovacích schopností.

Plátky přímočaré pily 4932265312 a 4932430143 mají zuby s oboustranným řezem.

Zuby v zadní části plátku umožňují snadné tvarové vyřezávání zaoblených tvarů a ostrých zakřivení.

Pro dosažení lepších výsledků při řezání zakřivených oblouků vypněte předkyv.

50	1.35	T 101 A0	< 20	< 20	< 15	Ano	Ne	Ano	Ne	Ne	5	1	4932373392	4002395348879	98,35	119,00
50	2	T 119 B0	< 20	-	< 20	Ano	Ne	Ano	Ne	Ne	5	1	4932274650	4002395301485	111,57	135,00
75	2.5	Curve	< 30	< 20	< 20	Ano	Ne	Ano	Ne	Ano	5	1	4932430143	4002395378043	231,40	280,00
75	4 / 1.2	Special	< 30	-	< 30	Ne	Ano	Ano	Ne	Ne	5	1	4932265312	4002395301478	136,36	165,00
75	4	T 244 D	< 50	-	-	Ne	Ano	Ano	Ne	Ano	5	1	4932346078	4002395312375	99,17	120,00
											25	1	4932373492	4002395349920	466,94	565,00

Rychlořezné plátky

Agresivní a ostrá geometrie zubů zaručuje velmi rychlé řezání dřeva.

75	4	T 144 D	< 50	-	-	Ne	Ano	Ne	Ne	Ano	5	1	4932213116	4002395301492	86,78	105,00
											25	1	4932373487	4002395349272	442,15	535,00
											100	1	4932430461	4002395381227	1363,64	1650,00
Bi-Metal	75	4	T 144 DF	< 50	-	-	Ne	Ano	Ne	Ne	5	1	4932373391	4002395348862	185,95	225,00
105	4	T 344 D	< 80	-	-	Ne	Ano	Ne	Ne	Ano	5	1	4932311633	4002395301508	185,95	225,00
155	4	T 744 D	5-125	-	-	Ne	Ano	Ne	Ne	Ano	5	1	4932354745	4002395324095	466,94	565,00

Plátky pro rychlé a hladké řezy

Tříkrát broušené zuby pro rychlé a velmi čisté řezy bez třísek. Zářezný zub pro rychlé zařezávání během řezání.

Délka pilového plátku (mm)	Rozteč zubů (mm)	Ref. No.									Množství v balíku	Objednávací množství	Obj. č.	EAN kód	Cena bez DPH Kč	Cena s DPH Kč
4301 41																
91	2.5	T 234 X	3 - 60	3 - 60	Ano	< 45	Ne	Ne	Ano	Ne	5	1	4932430141	4002395378029	172,73	209,00

3 cut

Plátky pro hladké řezy bez třísek

Tyto dva plátky mají šikmě broušené boční zuby, které zaručují velmi čistý řez.

2540 61																
75	2.5	T 101 B	< 30	< 60	Ne	< 30	Ano	Ne	Ne	Ne	5	1	4932254061	4002395301522	98,35	119,00
											25	1	4932373489	4002395349296	491,74	595,00
3733 90																
75	2.5	T 101 BF	< 30	< 60	Ne	< 30	Ano	Ne	Ne	Ne	5	1	4932373390	4002395348855	206,61	250,00
2743 51																
75	4	T 101 D	< 50	< 60	Ne	< 45	Ano	Ne	Ne	Ne	5	1	4932274351	4002395301515	98,35	119,00
											25	1	4932373490	4002395349906	491,74	595,00
3993 06																
105	3	T 301 CD	< 80	< 60	Ne	-	Ano	Ne	Ne	Ne	5	1	4932399306	4002395359202	197,52	239,00
105	4	T 301 DL	< 80	< 80	Ne	< 50	Ano	Ne	Ne	Ne	5	1	4932346071	4002395312399	198,35	240,00
3460 71																

Bi-Metal

Plátky pro přesné rovné řezy: pracovní desky v kuchyni

Předností těchto plátků je jejich tloušťka, která zaručuje jejich tuhost a z toho plynoucí kolmost řezu. Proto jsou ideální na aplikace, ve kterých je vyžadován dokonalý pravý úhel – např. řezání pracovních desek v kuchyni.

3730 80																
75	4	T 101 DP	< 60	< 60	Ne	< 45	Ano	Ne	Ne	Ano	5	1	4932373080	4002395346073	136,36	165,00
3733 88																
105	4	T 101 DP sp.	< 80	< 80	Ne	< 50	Ano	Ne	Ne	Ano	5	1	4932373388	4002395348831	231,40	280,00

Speciální aplikace: pracovní desky v kuchyni a laminované desky

Tyto plátky mají zuby směřované opačně, to znamená, že řezou při pohybu plátku dolů. Proto jsou ideální pro hladké řezy bez třísek v laminovaných deskách a zejména pro řezání kuchyňských pracovních desek přímo na místě.

Pro dosažení lepších výsledků vypněte předkyv.

3460 79																
75	2.5	T 101 BR	< 30	< 60	Ne	< 60	Ano	Ne	Ne	Ne	5	1	4932346079	4002395312382	111,57	135,00
3480 72																
105	2.5	T101BR sp.	< 50	< 80	Ne	< 80	Ano	Ne	Ne	Ne	5	1	4932348072	4002395313860	206,61	250,00

Speciální aplikace: parkety a laminátové podlahy

Plátek 4932373392 je ideální pro tvarové vyřezávání nepravidelných tvarů. Pro rovné řezy lze použít plátek 4932373083.

3733 92																
50	1.35	T 101 AO	< 20	Ne	< 20	< 15	Ano	Ne	Ano	Ne	5	1	4932373392	4002395348879	98,35	119,00
3730 83																
60	1.9	Special	3 - 20	Ano	Ano	-	Ano	Ne	Ne	Ne	5	1	4932373083	4002395346080	206,61	250,00

Pilové plátky na kov



Klasické plátky

Díky rozteči zubů 0,7 mm je plátek 4939274652 vhodný zejména pro řezání velmi tenkých listů materiálu.

Pro profesionály, kteří vyžadují zejména dlouhou životnost doporučujeme používat bimetalové plátky v kombinaci s vhodným chladicím prostředkem. Životnost bimetalových plátků je dvakrát vyšší než u jiných druhů.

Délka pilového plátku (mm)	Rozteč zubů (mm)	Ref. No.	METAL	Cu/Ni/Ms/Zn	SPRINGS	STAINLESS-STEEL	ALU	P.V.C.	PERSPEX	Množství v balíku	Objednací množství	Obj. č.	EAN kód	Cena bez DPH Kč	Cena s DPH Kč	
2746 52	0,7	T 118 G	0,5 - 2	0,5 - 2	-	-	-	-	-	Ne	5	1	4932274652	4002395301621	86,78	105,00
2540 63	1,2	T 118 A	1,5 - 4	1,5 - 4	-	-	-	-	-	Ne	5	1	4932254063	4002395301614	86,78	105,00
3400 11	1,2	T 118 AF	1,5 - 4	1,5 - 4	-	1,2 - 2	-	-	-	Ne	5	1	4932340011	4002395304684	136,36	165,00
3458 26	1,2	T 118 A sp.	1,5 - 4	1,5 - 4	-	-	-	-	-	Ne	5	1	4932345826	4002395313464	136,36	165,00
3993 07	1	T 318 A	1 - 4	1 - 4	< 85	-	-	-	-	Ne	5	1	4932399307	4002395359219	147,93	179,00
2540 64	2	T 118 B	3 - 6	3 - 6	-	-	3 - 10	-	-	Ne	5	1	4932254064	4002395301591	86,78	105,00
3400 12	2	T 118 BF	3 - 6	3 - 6	-	2 - 3	3 - 10	-	2 - 30	Ne	5	1	4932340012	4002395304691	136,36	165,00
2746 51	2,5	T 101 A sp.	-	2 - 10	< 45	-	3 - 10	-	2 - 20	Ne	5	1	4932274651	4002395301577	206,61	250,00

Univerzální plátky

Tyto plátky jsou vhodné pro řezání široké řady materiálů od měkké oceli, hliníku, dřeva s hřebíky, plastů až po vrstvené hmoty. Plátek 4932373086 se díky své délce (155 mm) osvědčí při řezání tenkých vlnitých vrstvených materiálů.

4301 42	2,5 / 1,8	T 123 XF	2,5 - 10	3 - 10	< 50	-	4 - 10	-	-	Ne	5	1	4932430142	4002395378036	172,73	209,00
2748 54	1,2	T 318 AF	1,5 - 4	1,5 - 4	< 85	-	-	-	-	Ne	5	1	4932274654	4002395301607	172,73	209,00
2746 53	2	T 318 BF	3 - 6	3 - 6	< 85	-	3 - 10	4 - 30	-	Ne	5	1	4932274653	4002395301584	172,73	209,00
3730 86	1	T 718 AF	1 - 4	1 - 4	< 125	-	-	-	-	Ne	5	1	4932373086	4002395346097	256,20	310,00

Plátky do přímočaré pily

Díky užšímu tělu plátku lze rezat v ostrých zakřiveních do celé řady kovů.

3480 82	1,2	T 218 A	1,5 - 4	1,5 - 4	-	-	-	-	-	Ano	5	1	4932346082	4002395312368	99,17	120,00
3480 81	3	T 227 D	3,5 - 6	3,5 - 6	-	-	4 - 15	4 - 30	-	Ano	5	1	4932346081	4002395312351	136,36	165,00

Speciální aplikace: hliník

Většina tradičních plátek je vhodná rovněž pro řezání hliníku, ale tyto dva plátky dosahují lepších výsledků díky velké rozteči zubů a širokým drážkám, které zajišťují efektivnější odstraňování materiálu a výrazně tak zlepšují řezání hliníku. Pro řezání zaoblených nebo nepravidelných tvarů v hliníku doporučujeme plátek 4932346081.

Délka pilového plátku (mm)	Rozteč zubů (mm)	Ref. No.	METAL	Cu/Ni/Ms/Zn		STAINLESS-ROH NEROSTA	ALU	P.V.C.	Množství v balíku	Objednací množství	Obj. č.	EAN kód	Cena bez DPH Kč	Cena s DPH Kč	
2743 15	75	3	T 127 D	3.5 - 6	3.5 - 6	-	-	4 - 15	4 - 30	5	1	4932274315	4002395301560	123,14	149,00

Speciální aplikace: nerezová ocel

Zuby těchto plátek jsou tvořeny karbidovým páskem s hroty. Má dlouhou životnost a je vhodný pro řezání oceli s obsahem slitin, jako je např. nerezová ocel.

Pro zlepšení kvality řezu vypněte předkyv a používejte olej k mazání i chlazení.

3733 93	50	1.1	T 118 AHM	1.5 - 3	1.5 - 3	-	1.5 - 3	-	-	2	1	4932373393	4002395348886	454,55	550,00
3733 94	50	1.4	T 118 EHM	2 - 5	2 - 5	-	2 - 5	-	-	2	1	4932373394	4002395348893	454,55	550,00

Pilové plátky pro přímočaré pily na speciální materiály

Speciální aplikace: skleněné vlákno / vyztužené plasty / akrylátové sklo

Plátek 4932373387 je opatřen zuby ze slinutého karbidu pro řezání do tvrdých materiálů a delší životnost.

Délka pilového plátku (mm)	Rozteč zubů (mm)	Ref. No.	Cu/Ni/Ms/Zn		P.V.C.	PERSPEX					Množství v balíku	Objednací množství	Obj. č.	EAN kód	Cena bez DPH Kč	Cena s DPH Kč			
2746 51	75	2.5	T 101 A sp.	2 - 10	-	Ne	Ne	-	2 - 20	-	Ne	-	Ne	5	1	4932274651	4002395301577	206,61	250,00
3993 08	75	4.2	T 141 HM	-	-	Ne	Ne	5 - 20	-	5 - 20	Ne	-	Ano	1	1	4932399308	4002395359226	247,11	299,00
3733 87	105	4.2	T 341 HM	-	< 60	Ne	Ne	5 - 20	-	5 - 20	Ne	-	Ne	1	1	4932373387	4002395348824	247,11	299,00

Speciální aplikace: abrazivní materiály a litina.

2132 31	54	Zrnitost 30	T 130 Hrubá zrna	-	-	Ano	Ano	< 15	-	-	Ano	5 - 15	Ne	1	1	4932213231	4002395301645	123,14	149,00
2122 32	54	Zrnitost 50	T 150 Jemné	-	-	Ano	Ano	< 10	-	-	Ano	5 - 15	Ne	1	1	4932213232	4002395301652	123,14	149,00

Speciální aplikace: izolační materiál

Délka pilového plátku (mm)	Rozteč zubů (mm)	Ref. No.					Množství v balíku	Objednací množství	Obj. č.	EAN kód	Cena bez DPH Kč	Cena s DPH Kč
155	Vlněný nůž	T 313 AW	Ano	Ano	Ano	Ano	5	1	4932430144	4002395378050	516,53	625,00

Sady plátků do přímočaré pily - se stopkou "T"

Charakteristika produktu	Množství v balíku	Objednací množství	Obj. č.	EAN kód	Cena bez DPH Kč	Cena s DPH Kč
Sada 5 ks v balení. Pro použití do dřeva i kovu.	5	1	4932345825	4002395314850	99,17	120,00

Plátky do přímočaré pily 4932213116, 4932254061, 4932254063, 4932254064, 4932254071. Pro použití do dřeva i kovu.



Systemové příslušenství - přímočaré pily

Charakteristika produktu	HD18 JS/JSB BST 18 X Li JS 120 X JSPE 135 TX STEP 1200 BX/X JSPE 90 X FSPE 11 X BSPE 110 QX STEP 800 X ST 800 XE V28 JSB	STEP 70 STEP 75 ST 700 E STEP 90 X STEP 100 X FSPE 100 XL BSPE 100 XL	Množství v balíku	Objednací množství	Obj. č.	EAN kód	Cena bez DPH Kč	Cena s DPH Kč
① Kluzná patka Pro materiály s choulostivým povrchem	•		1	1	4932430356	4002395380176		
		•	1	1	4932430834	4002395384969	85,24	103,00

①



Plátky pro přímočaré pily s "U" stopkou

Délka pilového plátku (mm)	Rozteč zubů (mm)	Ref. No.							Množství v balíku	Objednací množství	Obj. č.	EAN kód	Cena bez DPH Kč	Cena s DPH Kč
75	4	A 2202	5 - 60	< 60	-	Ne	Ano	Ano	5	1	4932354508	4002395321070	98,35	119,00
75	2.5	A5035/A5041	< 30	< 60	< 30	Ano	Ne	Ne	5	1	4932354506	4002395321056	109,92	133,00

Příslušenství pro multifunkční nářadí

Univerzální čepel činí MILWAUKEE® čepel kompatibilními s nejoblíbenějším oscilačním nářadím.

Charakteristika produktu	Počet zubů / palec	Šířka (mm)	Délka (mm)	Množství v balíku	Objednací množství	Obj. č.	EAN kód	Cena bez DPH Kč	Cena s DPH Kč
① 19 mm Nůž pro ponorné řezání. Ponorné / hloubkové / řezání do dřeva a PVC.	16	19	42	1	1	48900015	045242349005	231,40	280,00
				10	1	48904015	045242475148	1900,83	2300,00
② 32 mm nůž pro ponorné řezání. Ponorné / hloubkové / řezání do dřeva a PVC.	16	32	42	1	1	48900030	045242349036	297,52	360,00
				10	1	48904030	045242468539	2330,58	2820,00
③ 32 mm Rychlořezný nůž s japonským ozubením. Pro rychlé, čisté řezání měkkého i tvrdého dřeva.	14	32	42	1	1	48900055	045242355228	318,18	385,00
				10	1	48904055	045242475155	2475,21	2995,00
④ 64 mm Dvouokový široký nůž. Pro řezání kovových plechů, dřeva s hřebíky, plastu a minerální vaty.	18	64	42	1	1	48900050	045242353514	305,79	370,00
				10	1	48904050	045242468553	2429,75	2940,00
⑤ 80 mm řezací nůž. Pro přesné řezání dřeva a plastu.	18	80	20	1	1	48900045	045242349067	471,07	570,00
⑥ 80 mm Titanový nůž. Titanový povrch pro tu nejlepší odolnost proti opotřebení a dvojnásobnou životnost. Pro přesné řezání plechu, dřeva s hřebíky, plastu a minerální vaty.	18	80	20	1	1	48900035	045242349043	735,54	890,00
⑦ Nůž na odstranění spárovací hmoty. K odstranění poškozené malty na obkladech nebo dlažbě. Také vhodný na vyřezávání drážek v sádkartonech.	Karbidový hrot	64		1	1	48900100	045242349074	528,93	640,00
⑧ Nůž na řezání karbidového štěrku. Pro vyřezávání drážek a slotů v sádře, příčkách a spárovací hmotě.	Karbidový hrot	30	20	1	1	48900110	045242349081	404,96	490,00
Víceúčelový nůž 9 ks set									
⑨ 2x 19 mm zapichovací řez. čepel, 2x 32 mm zapichovací řez nůž, 1x 32 mm rychlořezná čepel s jap.zuby, 2x 64 mm Bi-Metal široký nůž, 1x 80 mm segmentová čepel, 1x čepel pro odstranění malty				9	1	48901009	045242474721	2603,31	3150,00
⑩ Brusná patka		93	93	1	1	48902000	045242349098	231,40	280,00
Zrnitost									
⑪ Smirkový papír. Hook & Loop. 8 dílné balení.	60	93	93	8	1	48902060	045242349166	106,61	129,00
	80	93	93	8	1	48902080	045242349173	106,61	129,00
	120	93	93	8	1	48902120	045242349135	106,61	129,00
	240	93	93	8	1	48902240	045242366064	106,61	129,00



①



②



③



④



⑤



⑥



⑦



⑧



⑨



⑩



⑪



Milwaukee

Nothing but HEAVY DUTY.™

ŘEZNÉ KOTOUČE PRO OKRUŽNÍ PILY

CHLADNĚJŠÍ ŘEZÁNÍ. VYŠŠÍ PŘESNOST.
DELSÍ ŽIVOTNOST

NOVÉ



CHLADNĚJŠÍ
ŘEZÁNÍ
VRSTVA SNIŽUJÍCÍ
TŘENÍ



VYŠŠÍ
PŘESNOST
TECHNOLOGIE
LASEROVÉHO
ŘEZU

KARBID WOLFRAMU PLNĚNÝ KOBALTEM
OSTRÉ A ČISTÉ ŘEZY



ALTERNATE
TOOTH BEVEL



TRIPLE TOOTH CHIP
AND FLAT FORM



DIAMOND
FLAT TOOTH

Řezné kotouče pro okružní pily

NOVÉ

Vrstva PTFE: Chladnější řezání, nepřilnavá pro rychlejší řezy. Chrání před korozi a hromaděním pryskyřice.

Laserové vibrační štěrby: Nízké vibrace a zvýšená přesnost. Sloty jsou vyplněny polyuretanem a působí jako tlumiče nárazů tím, že izolují zuby od vibrací.

Vysoce kvalitní laserem řezaná ocel: Zaručená přesnost.

Prémiový karbid wolframu naplněný kobaltem: Ostré a čisté řezy.

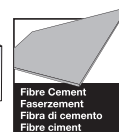
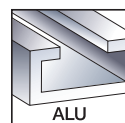
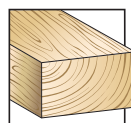

Průměr kotouče (mm)	Průměr hřídele (mm)	Počet zubů	Šířka řezu [kotouč] (mm)	Úhel háčku	Tvar zubů	Thin Kerf*	Všechny typy dřeva*	Brusná dřevotřísková, vláknocementové desky, skleněné vlákno	Plasty	Profily z neželezných kovů	Rychle řezání	Čistý řez	Množství v balíku	Objednávací množství	Obj. č.	EAN kód	Cena bez DPH Kč	Cena s DPH Kč
140	20	18	1.6	+18°	ATB	✓	✓				✓		1	1	4932471310	4058546289386	388,43	470,00
160	20	24	2.2	+15°	ATB		✓				✓		1	1	4932471290	4058546289188	541,32	655,00
160	20	48	2.2	+5°	ATB		✓					✓	1	1	4932471291	4058546289195	675,21	817,00
160	20	52	2.2	-5°	TF				✓	✓	✓	✓	1	1	4932471292	4058546289201	727,27	880,00
160	20	4	2.2	+10°	D			✓			✓		1	1	4932471293	4058546289218	2132,23	2580,00
165	15.87	24	1.6	+15°	ATB	✓	✓				✓		1	1	4932471311	4058546289393	469,42	568,00
165	15.87	40	1.6	+18°	ATB	✓	✓					✓	1	1	4932471312	4058546289409	547,93	663,00
165	20	24	1.6	+15°	ATB	✓	✓				✓		1	1	4932471931	4058546298302	579,34	701,00
165	20	40	1.6	+18°	ATB	✓	✓					✓	1	1	4932471932	4058546298319	637,19	771,00
165	20	24	2.2	+15°	ATB		✓				✓		1	1	4932471294	4058546289225	541,32	655,00
165	20	48	2.2	+5°	ATB		✓					✓	1	1	4932471295	4058546289232	679,34	822,00
165	20	52	2.2	-5°	TF				✓	✓	✓	✓	1	1	4932471296	4058546289249	727,27	880,00
165	30	24	1.8	+15°	ATB	✓	✓				✓		1	1	4932399909**	4002395365647		
184	15.87	24	1.6	+15°	ATB	✓	✓				✓		1	1	4932471378	4058546290061	506,61	613,00
184	15.87	40	2.1	+15°	ATB	✓	✓					✓	1	1	4932471379	4058546290078	704,96	853,00
184	30	24	1.6	+15°	ATB	✓	✓				✓		1	1	4932471297	4058546289256	509,92	617,00
184	30	40	2.1	+10°	ATB	✓	✓					✓	1	1	4932471298	4058546289263	704,13	852,00
184	30	54	2.4	-5°	TF				✓	✓	✓	✓	1	1	4932471299	4058546289270	838,02	1014,00
190	30	24	1.6	+15°	ATB	✓	✓				✓		1	1	4932471300	4058546289287	601,65	728,00
190	30	36	1.6	+15°	ATB	✓	✓				✓		1	1	4932471301	4058546289294	647,93	784,00
190	30	48	2.1	+10°	ATB	✓	✓					✓	1	1	4932471380	4058546290085	778,51	942,00
190	30	54	2.4	-5°	TF				✓	✓	✓	✓	1	1	4932471303	4058546289317	972,73	1177,00
190	30	4	1.8	+10°	D			✓			✓		1	1	4932471304	4058546289324	2041,32	2470,00
235	30	24	2.4	+15°	ATB		✓				✓		1	1	4932471305	4058546289331	847,11	1025,00
235	30	36	2.4	+15°	ATB		✓				✓		1	1	4932471306	4058546289348	941,32	1139,00
235	30	48	2.4	+10°	ATB		✓					✓	1	1	4932471307	4058546289355	1063,64	1287,00
235	30	60	2.4	+10°	ATB		✓					✓	1	1	4932471308	4058546289362	1166,94	1412,00
235	30	60	2.4	-5°	TF				✓	✓	✓	✓	1	1	4932471309	4058546289379	1242,15	1503,00

*Thin Kerf: optimalizace pro akumulátorové nářadí, extra tenká šířka řezu

* Všechny druhy dřeva: Měkké / tvrdé dřevo, překližka, laminovaná dřevotřísková, melamin, MDF

** Standardní čepele bez vrstvy PTFE a vibračních slotů

Řezné kotouče k pokosovým pilám

NOVÉ

Vrstva PTFE: Chladnější řezání, nepřilnavá pro rychlejší řezy. Chrání před korozí a hromaděním pryskyřice.

Laserové vibrační štěrby: Nízké vibrace a zvýšená přesnost. Sloty jsou vyplněny polyuretanem a působí jako tlumiče nárazů tím, že izolují zuby od vibrací.

Vysoce kvalitní laserem řezaná ocel: Zaručená přesnost.

Prémiový karbid wolframu naplněný kobaltem: Ostré a čisté řezy.



Průměr kotouče (mm)	Průměr hřídele (mm)	Počet zubů	Šířka řezu [kotouč] (mm)	Úhel háčku	Tvar zubů	Thin Kerf*	Všechny typy dřeva*	Brusná dřevotříška, vláknocementové desky, skleněné vlákno*	Plasty	Profily z neželezných kovů	Rychle řezání	Čistý řez	Množství v balíku	Objednací množství	Obj. č.	EAN kód	Cena bez DPH Kč	Cena s DPH Kč
190	30	40	2.4	-5°	ATB	✓	✓				✓		1	1	4932471314	4058546289423	819,01	991,00
216	30	24	2.4	-5°	ATB		✓				✓		1	1	4932471315	4058546289430	841,32	1018,00
216	30	48	2.4	-5°	ATB		✓				✓		1	1	4932471316	4058546289447	978,51	1184,00
216	30	60	2.4	-5°	ATB		✓					✓	1	1	4932471317	4058546289454	1064,46	1288,00
216	30	80	2.4	-5°	TF				✓	✓		✓	1	1	4932471319	4058546289478	1266,94	1533,00
250	30	40	2.8	+15°	ATB		✓				✓		1	1	4932472015	4058546324117		
250	30	60	2.8	+15°	ATB		✓					✓	1	1	4932472016	4058546324124		
254	30	60	3.0	-5°	ATB		✓				✓		1	1	4932471320	4058546289485	1560,33	1888,00
254	30	80	3.0	-5°	TF				✓	✓		✓	1	1	4932471318	4058546289461	1809,92	2190,00
305	30	60	3.0	-5°	ATB		✓				✓		1	1	4932471321	4058546289492	2202,48	2665,00
305	30	100	3.0	-5°	ATB		✓					✓	1	1	4932471322	4058546289508	2747,93	3325,00
305	30	96	3.0	-5°	TF				✓	✓		✓	1	1	4932471323	4058546289515	2687,60	3252,00

*Thin Kerf: optimalizace pro akumulátorové nářadí, extra tenká šířka řezu

* Všechny druhy dřeva: Měkké / tvrdé dřevo, překližka, laminovaná dřevotříška, melamin, MDF

Kotouče pro stolní pily

NOVÉ

Vrstva PTFE: Chladnější řezání, nepřilnavá pro rychlejší řezy. Chrání před korozí a hromaděním pryskyřice.

Laserové vibrační štěrby: Nízké vibrace a zvýšená přesnost. Sloty jsou vyplněny polyuretanem a působí jako tlumiče nárazů tím, že izolují zuby od vibrací.

Vysoce kvalitní laserem řezaná ocel: Zaručená přesnost.

Prémiový karbid wolframu naplněný kobaltem: Ostré a čisté řezy.

Průměr kotouče (mm)	Průměr hřídele (mm)	Počet zubů	Šířka řezu [kotouč] (mm)	Úhel háčku	Tvar zubů	Thin Kerf*	Všechny typy dřeva*	Brusná dřevotříška, vláknocementové desky, skleněné vlákno*	Plasty	Profily z neželezných kovů	Rychle řezání	Čistý řez	Množství v balíku	Objednací množství	Obj. č.	EAN kód	Cena bez DPH Kč	Cena s DPH Kč
210	30	16	2.4	+15°	ATB	✓	✓				✓		1	1	4932471324	4058546289522	695,04	841,00
210	30	48	2.8	+10°	ATB	✓	✓					✓	1	1	4932471325	4058546289539	978,51	1184,00
210	30	24	1.9	+25°	ATB	✓	✓				✓		1	1	4932464174**	4058546221195	1115,70	1350,00

*Thin Kerf: optimalizace pro akumulátorové nářadí, extra tenká šířka řezu

* Všechny druhy dřeva: Měkké / tvrdé dřevo, překližka, laminovaná dřevotříška, melamin, MDF

** Standardní čepele bez vrstvy PTFE a vibračních slotů

Pilové kotouče na kov

1. Speciálně vypracovaná geometrie zubů pro optimální výkon.
2. Nejvýhodnější poměr uhlíku a cementování zubů pro vynikající životnost.
3. Plně tvrzené a předpjaté tělo kotouče pro přesný řez.
4. Hluboké drážky poskytují rychlé a účinné odstraňování třísek.
5. Laserem vyřezané drážky s pryskyřicovou výplní snižují hlučnost řezání a tlumí vibrace.

- Čisté řezy. Okraje bez třísek snižují spotřebu materiálu.
- Studené řezy. Řezaný materiál lze vzít do rukou okamžitě po uříznutí.
- Rychlejší řezání. Rychlejší než všechny jiné tradiční metody řezání.
- Snižené náklady. Jeden řez je levnější než řezný kotouč.
- Snižená hlučnost.
- Snižené vibrace.
- Naprosto bezpečné: bez jisker, bez chladících prostředků, materiál lze brát do rukou.

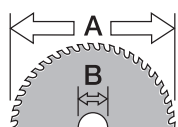

Ø mm	Průměr kotouče (mm)	Průměr hřídele (mm)	Počet zubů	Šířka řezu [kotouč] (mm)	Tloušťka materiálu (mm)	Měkká ocel	Ocelová deska až do 2,5 mm	Vlnité ocelové desky až do 2,5 mm	Ocelové potrubí	Ocelové trubky	Úhel železa	Ocelové kanály	Nerezové desky	Litina	Měď	Hliník	Železobeton	Senzitivníkové materiály (ocel, pěna, desky)	Množství v balíku	Objednací množství	Obj. č.	EAN kód	Cena bez DPH Kč	Cena s DPH Kč
135	20	30	1.6	1-2.5	✓	✓	✓	✓	✓	✓	✓	✓	✗	✗	✗	✗	✓	1	1	48404070	045242233786	1677,69	2030,00	
		50	1.6	1-2.5	✗	✗	✗	✗	✗	✗	✗	✗	✗	✗	✓	✓	✗	1	1	48404075	045242233793	2008,26	2430,00	
150	20	34	1.6	1-2.5	✓	✓	✓	✓	✓	✓	✓	✓	✗	✗	✗	✗	✓	1	1	48404080	045242510283	1363,64	1650,00	
165	15.87	48	1.6	1-2.5	✓	✓	✓	✓	✓	✓	✓	✓	✗	✗	✗	✗	✓	1	1	48404015	045242134298	1785,12	2160,00	
174	20	36	1.65	>2.5	✓	✗	✗	✓	✓	✓	✓	✓	✗	✗	✗	✗	✗	1	1	48404016	045242134120	1702,48	2060,00	
		50	1.65	1-2.5	✓	✓	✓	✓	✓	✓	✓	✓	✗	✗	✗	✗	✓	1	1	48404017	045242151738	2685,95	3250,00	
203	15.87	42	1.8	>2.5	✓	✗	✗	✓	✓	✓	✓	✓	✗	✗	✗	✗	✗	1	1	48404515	045242134465	1454,55	1760,00	
		50	1.8	1-2.5	✓	✓	✓	✓	✓	✓	✓	✓	✗	✗	✗	✗	✓	1	1	48404520	045242134472	1669,42	2020,00	

- ✓ Nejvhodnější. Doporučeno pro tento materiál.
- ◆ Vhodný. Doporučeno občasné použití v tomto materiálu. Velmi dobré řezné charakteristiky, ale zkracuje se životnost kotouče.

✗ Nevhodný. Nedoporučuje se použití v tomto materiálu.

Optimalizace životnosti kotouče

1. Upnout řezaný kus, sníží se vibrace.
2. Životnost kotouče závisí na tloušťce řezaného materiálu. Tenký materiál- špičky zubů se rychleji tupí.
3. Nejdříve nechte roztočit kotouč na plné otáčky a až potom začněte řezat.
4. Netlačte na pilu. Začněte zlehka, pomalu přitlačte, kotouč nesmí jiskřit!
5. Optimální rychlost a přitlak se poznají podle toho, že nevznikají jiskry.
6. Vedte pilu rovně. Ocitnete-li se mimo požadovanou linii řezu a vrátíte se zpět, může dojít k ulomení zubu. Používejte vodící doraz.
7. Netlačte z boku na kotouč. Může se ulomit zub.
8. Pravidelně nechte chvíli běžet pilu naprázdno aby se ochladila. Zvláště řezete-li dlouhé či silné kusy.

Pilové pásy pro pásové pily

Matrix II rychlořezná ocel s 8 % cobaltu. Pro rychlé řezání a dlouhou životnost pásu.

10 Tpi Rozteč zubů 2,5 mm	10/14 Tpi Rozteč zubů 2,5/1,8 mm	14 Tpi Rozteč zubů 1,8 mm	14/18 Tpi Rozteč zubů 1,8/1,4 mm	18 Tpi Rozteč zubů 1,4 mm	25 Tpi Rozteč zubů 1 mm
PRO ŘEZÁNÍ TLOUŠŤKY MATERIÁLŮ 8–13 mm	PRO ŘEZÁNÍ TLOUŠŤKY MATERIÁLŮ 5–13 mm	PRO ŘEZÁNÍ TLOUŠŤKY MATERIÁLŮ 5–8 mm	PRO ŘEZÁNÍ TLOUŠŤKY MATERIÁLŮ 4–8 mm	PRO ŘEZÁNÍ TLOUŠŤKY MATERIÁLŮ 4–5 mm	PRO ŘEZÁNÍ TLOUŠŤKY MATERIÁLŮ < 4 mm



Premium Bi-Metal pilové pásy

NOVĚ

Přesně tvarované zuby přinášejí rychlé a čisté řezy.

Optimalizováno pro akumulátorové pásové pily: více řezů na jedno nabití.

Vhodné pro řezání: ocelových úhelníků, pozinkovaných trubek a ještě tvrdší oceli, jako je litina a nerezová ocel.

NOVĚ Pilový pás Premium 1139.83 x 12.7 x 0.51 mm (Síťová verze & M18)

Tloušťka materiálu (mm)	Rozteč zubů (mm)	Počet zubů / palec	Množství v balíku	Objednací množství	Obj. č.	EAN kód	Cena bez DPH Kč	Cena s DPH Kč
5 - 13	3.1 / 2.5	8 / 10	3	1	48390601	045242530298	722,31	874,00
			25	1	48390605	045242539697	5826,45	7050,00
4 - 8	2.1 / 1.8	12 / 14	3	1	48390611	045242530328	722,31	874,00
			25	1	48390615	045242539703	5826,45	7050,00



NOVĚ Pilový pás Premium 898.52 x 12.7 x 0.51 mm (M18)

Tloušťka materiálu (mm)	Rozteč zubů (mm)	Počet zubů / palec	Množství v balíku	Objednací množství	Obj. č.	EAN kód	Cena bez DPH Kč	Cena s DPH Kč
5 - 13	3.1 / 2.5	8 / 10	3	1	48390609	045242536412	614,05	743,00
			25	1	48390606	045242537754	4934,71	5971,00
4 - 8	2.1 / 1.8	12 / 14	3	1	48390619	045242536429	614,05	743,00
			25	1	48390616	045242537761	4934,71	5971,00



NOVĚ Pilový pás Premium 687.57 x 12.7 x 0.51 mm (M12)

Tloušťka materiálu (mm)	Rozteč zubů (mm)	Počet zubů / palec	Množství v balíku	Objednací množství	Obj. č.	EAN kód	Cena bez DPH Kč	Cena s DPH Kč
4 - 8	2.1 / 1.8	12 / 14	3	1	48390711	045242536436	511,57	619,00



Bi-Metal pilové pásy

Vhodné pro řezání: ocelových profilů, pozinkovaných trubek a ještě tvrdší oceli, jako je litina a nerezová ocel.

Pilový pás 1139.83 x 12.7 x 0.51 mm (Síťová verze & M18 FUEL™)

Tloušťka materiálu (mm)	Rozteč zubů (mm)	Počet zubů / palec	Množství v balíku	Objednací množství	Obj. č.	EAN kód	Cena bez DPH Kč	Cena s DPH Kč
≥ 8	2.5	10	3	1	48390501	045242132096	586,78	710,00
5 - 8	1.8	14	3	1	48390511	045242132164	586,78	710,00
4 - 5	1.4	18	3	1	48390521	045242132263	586,78	710,00
≤ 4	1.0	25	3	1	48390531	045242132362	586,78	710,00

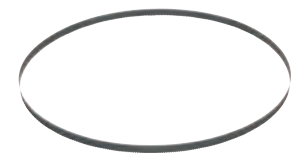

Pilový pás 898.52 x 12.7 x 0.51 mm (M18)

Tloušťka materiálu (mm)	Rozteč zubů (mm)	Počet zubů / palec	Množství v balíku	Objednací množství	Obj. č.	EAN kód	Cena bez DPH Kč	Cena s DPH Kč
5 - 8	1.8	14	3	1	48390519	045242201594	553,72	670,00
4 - 5	1.4	18	3	1	48390529	045242201747	553,72	670,00
≤ 4	1.0	25	3	1	48390539	045242201815	553,72	670,00



Pilový pás 687.57 x 12.7 x 0.51 mm (M12)

Tloušťka materiálu (mm)	Rozteč zubů (mm)	Počet zubů / palec	Množství v balíku	Objednací množství	Obj. č.	EAN kód	Cena bez DPH Kč	Cena s DPH Kč
2.5 - 8	1.4	18	3	1	48390572	045242272341	504,13	610,00



SPEED CROSS

SPEEDCROSS MILWAUKEE® DIAMANTOVÉ KOTOUČE JSOU NAVRŽENY PRO VŠECHNY PROFESIONÁLNÍ APLIKACE, KDE SE VYŽADUJE TEN NEJLEPŠÍ VÝKON.



Segmenty

Vysoký obsah diamantu spolu s agresivní geometrií dává velký výkon. Laserem přivařené segmenty zaručují 100% bezpečnost uživatelů.

Precizní konstrukce těla kotouče

Předpjaté a tvrzené tělo kotouče zaručuje přesnou souosost a maximální odolnost proti deformacím teplem.

Chladicí drážky

Drážky a díry zlepšují proudění vzduchu a udržují teplotu v řezu a tím i segmentu a chrání ho před tepelným poškozením. To umožňuje uživatelům dělat a rychleji pracovat s jediným kotoučem.

Kvalita snižuje hlučnost

Perfektní vyvážení a souosost významně snižují hlučnost řezání.

Nižší vibrace

Předpětí těla kotouče eliminuje deformace a minimalizuje vibrace.

ŘEZÁNÍ, DĚLENÍ A BROUŠENÍ

Ø 150 x 22,23 mm
max. 12.700 rpm
max. 100 m/s
EN 13236
4932 3998 25



Milwaukee • Ø 150 x 22,23 mm • max. 12.700 rpm • 100 m/s • WJ221

AUDD 150



DIAMANTOVÉ ŘEZACÍ KOTOUČE - PREMIUM MAXIMÁLNÍ RYCHLOST ŽIVOTNOST!

Kotouče Speedcross AUDD



Typ	Průměr kotouče (mm)	Průměr hřídele (mm)	Výška segmentu (mm)	Šířka drážky (mm)	Množství v balíku	Objednáací množství	Obj. č.	EAN kód	Cena bez DPH Kč	Cena s DPH Kč
AUDD 115	115	22.23	10	2.6	1	1	4932399823	4002395364787	1603,31	1940,00
AUDD 125	125	22.23	10	2.6	1	1	4932399824	4002395364794	1760,33	2130,00
AUDD 150	150	22.23	10	2.6	1	1	4932399825	4002395364800	2041,32	2470,00
AUDD 230	230	22.23	10	2.6	1	1	4932399826	4002395364817	2950,41	3570,00
AUDD 350*	350	25.4	10	2.6	1	1	4932471987	4058546298869	2657,85	3216,00

***NOVÉ** produkty v řadě

Kotouč STEELHEAD™ - 350 mm

NOVÉ

STEELHEAD™ je nevhodnější pro ocel a nerez. Vhodné také pro silně vyztužený beton. Vysoká hustota speciálních pájených diamantů zajišťuje velmi agresivní postup řezání. Díky všestrannosti a vynikajícímu výkonu je diamantový kotouč také ideální pro hasiče a pro záchranné operace.

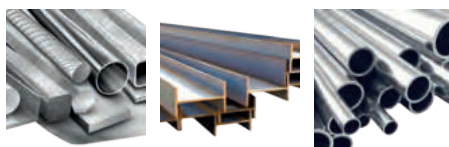

Typ	Průměr kotouče (mm)	Průměr hřídele (mm)	Výška segmentu (mm)	Šířka drážky (mm)	Množství v balíku	Objednáací množství	Obj. č.	EAN kód	Cena bez DPH Kč	Cena s DPH Kč
STEELHEAD™ 350	350	25.4	4	2.8	1	1	4932471988	4058546298876	4152,07	5024,00

Diamantové kotouče

Diamantový kotouč DHMM

Pájený diamantový kotouč určený pro širokou škálu aplikací. Výjimečný rezný výkon díky extrémně vysoké koncentraci diamantů. Vhodný pro širokou škálu materiálů jako PVC, žula, dlaždice, tvrdý umělý kámen, kompozitní materiály, sádkarton, tenké dřevo, závitové tyče a plechy.

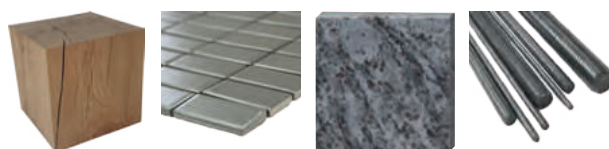

Typ	Průměr kotouče (mm)	Průměr hřídele (mm)	Výška segmentu (mm)	Šířka drážky (mm)	Množství v balíku	Objednáací množství	Obj. č.	EAN kód	Cena bez DPH Kč	Cena s DPH Kč
DHMM 76	76	10	2.2	1.2	1	1	4932471333	4058546289614	446,28	540,00

Diamantové kotouče DUT

Univerzální kotouč s lemem typu turbo pro řezání široké škály stavebních materiálů. Turbo lemy zaručují čisté řezání bez otřepů.

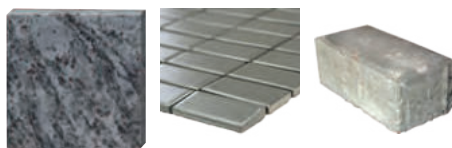

Typ	Průměr kotouče (mm)	Průměr hřídele (mm)	Výška segmentu (mm)	Šířka drážky (mm)	Množství v balíku	Objednací množství	Obj. č.	EAN kód	Cena bez DPH Kč	Cena s DPH Kč
DUT 115	115	22.23	10	2.2	1	1	4932399526	4002395361731	197,52	239,00
DUT 125	125	22.23	10	2.3	1	1	4932399527	4002395361748	247,11	299,00
DUT 180	180	22.23	10	2.4	1	1	4932399528	4002395361755	409,09	495,00
DUT 230	230	22.23	10	2.6	1	1	4932399529	4002395361762	665,29	805,00

Diamantové kotouče DUH

Laserem svařovaný kotouč v profesionální kvalitě dosahuje výjimečného výkonu ve tvrdých materiálech, jako je tvrdý beton, dlažba a zdivo.



Typ	Průměr kotouče (mm)	Průměr hřídele (mm)	Výška segmentu (mm)	Šířka drážky (mm)	Množství v balíku	Objednací množství	Obj. č.	EAN kód	Cena bez DPH Kč	Cena s DPH Kč
DUH 115	115	22.23	10	2.2	1	1	4932399539	4002395361861	446,28	540,00
DUH 125	125	22.23	10	2.3	1	1	4932399540	4002395361878	553,72	670,00
DUH 180	180	22.23	10	2.4	1	1	4932399541	4002395361885	1041,32	1260,00
DUH 230	230	22.23	10	2.6	1	1	4932399542	4002395361892	1099,17	1330,00
DUH 350*	350	25.4	10	2.8	1	1	4932471986	4058546298852	2035,54	2463,00

* **NOVÉ** produkty v řadě

Diamantové kotouče DHTS

Profesionální kvalita turbo kotouče s velmi tenkým tělem pro velmi rychlé a přesné řezání bez pilin. Vhodné pro řezání tenkých materiálů jako je žula, mramorové desky a dlaždice (např. porcelán, kamenina, keramika).

Díky vysoké kvalitě se tento rezný kotouč osvědčí také při řezání většiny stavebních materiálů.

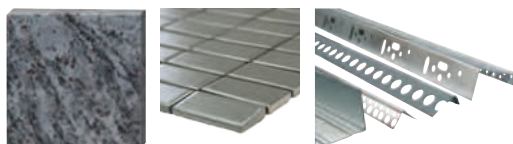

Typ	Průměr kotouče (mm)	Průměr hřídele (mm)	Výška segmentu (mm)	Šířka drážky (mm)	Množství v balíku	Objednací množství	Obj. č.	EAN kód	Cena bez DPH Kč	Cena s DPH Kč
DHTS 76	76	10	5	1	1	1	4932464715	4058546226602	320,66	388,00
DHTS 115	115	22.23	10	1.2	1	1	4932399145	4002395357550	586,78	710,00
DHTS 125	125	22.23	10	1.2	1	1	4932399146	4002395357567	702,48	850,00
DHTS 230	230	22.23	10	1.9	1	1	4932399550	4002395361977	1446,28	1750,00

Diamantové kotouče DHTi

Speciální konstrukce lemu kotouče ho předurčuje pro čisté krajové řezy do keramických dlaždic a tenkých desek z přírodního kamene.

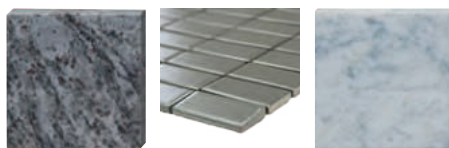

Typ	Průměr kotouče (mm)	Průměr hřídele (mm)	Výška segmentu (mm)	Šířka drážky (mm)	Množství v balíku	Objednávací množství	Obj. č.	EAN kód	Cena bez DPH Kč	Cena s DPH Kč
DHTi 115	115	22.23	8	2.0	1	1	4932399552	4002395361991	164,46	199,00
DHTi 125	125	22.23	8	2.1	1	1	4932399553	4002395362004	210,74	255,00
DHTi 230	230	22.23	8	2.6	1	1	4932399555	4002395362028	524,79	635,00

Diamantové kotouče DSU

Univerzální řezný kotouč v profesionální kvalitě speciálně vyvinutý pro tvrdé a abrazivní materiály.

Laserem přivařené segmenty pro delší životnost a vynikající řeznouvýkonnost. Doporučení pro používání s drážkovací frézou.



Typ	Průměr kotouče (mm)	Průměr hřídele (mm)	Výška segmentu (mm)	Šířka drážky (mm)	Množství v balíku	Objednávací množství	Obj. č.	EAN kód	Cena bez DPH Kč	Cena s DPH Kč
DSU 125	125	22.23	10	2.4	1	1	4932373147	4002395346455	1495,87	1810,00
DSU 150	150	22.23	10	2.4	1	1	4932373148	4002395346462	2272,73	2750,00

Diamantové kotouče DU

Univerzální řezný kotouč pro vysokou rychlost, dlouhou životnost a použití na širokou škálu konstrukčních materiálů.



Typ	Průměr kotouče (mm)	Průměr hřídele (mm)	Výška segmentu (mm)	Šířka drážky (mm)	Množství v balíku	Objednávací množství	Obj. č.	EAN kód	Cena bez DPH Kč	Cena s DPH Kč
DU 115	115	22.23	10	2.2	1	1	4932399521	4002395361687	164,46	199,00
DU 125	125	22.23	10	2.3	1	1	4932399522	4002395361694	222,31	269,00
DU 180	180	22.23	10	2.4	1	1	4932399523	4002395361700	512,40	620,00
DU 230	230	22.23	10	2.6	1	1	4932399524	4002395361717	735,54	890,00

Diamantové kotouče: Jaký kotouč pro který materiál

Materiál	Typ	Speedcross Premium		Profesionální					
		HUDD	AUDD	DU	DUT	DUH	DHTS	DHTi	DSU
Armovaný beton		✓	◆	◆	◆	✓			✓
Armovaný beton s kamenivem		◆	✓						
Asfalt			◆						
Basalt		✓	✓		✓	✓			✓
Beton – měkký/zelený		◆	✓						◆
Beton – středně tvrdý		✓	✓	✓	✓	✓			✓
Beton – tvrdý		✓	◆			✓			✓
Beton s křemennými kamínky		◆	✓						
Betonové desky s kamenivem		✓	✓		◆	✓			✓
Betonové dlažby		✓	✓	◆	◆	✓			✓
Betonové dlaždice		✓	✓	✓	✓	✓	◆		✓
Betonové obrubníky		✓	✓			✓			✓
Betonové panely		✓	◆			✓			✓
Betonové překlady		✓	◆			✓			✓
Břidlice		✓	◆	◆	✓	✓	✓		◆
Cihly – středně měkké a měkké		✓	✓	◆	◆	◆			✓
Cihly – středně tvrdé		✓		◆	◆	✓			✓
Cihly – velmi tvrdé		✓			◆	✓			✓
Dlaždice keramické					◆		✓	✓	
Dlaždice porcelánové					◆		✓	◆	
Dlaždice z terasy		✓	◆		✓	✓	✓		✓
Kamenina/jílovité trubky		✓	✓		✓	✓			✓
Kovové profily/kanálové žlaby							◆		
Mramorové desky/dlaždice		◆			✓	◆	✓	◆	✓
Odlehčený beton		◆	✓	✓	✓	✓			◆
Odolné abrasivní materiály		◆	✓						
Omítky		◆	✓	◆	◆	◆			◆
Porotherm		✓	✓	✓	✓	✓			✓
Rula		✓				◆			◆
Šamot		✓	✓			✓			✓
Střešní tašky – betonové		✓	✓		✓	◆	✓		✓
Střešní tašky – hliněné		✓	◆	◆	✓	◆	✓		✓
Umělý kámen		✓			✓	✓			✓
Umělý kámen – tvrdý		✓				✓	✓	◆	✓
Vápenec/pískovec – medium		✓	✓	◆	◆	✓			
Vápenec/pískovec – měkký / abrasivní		◆	✓	◆	◆	◆			◆
Vápenec/pískovec – tvrdý		✓	✓			✓			✓
Vyvřeliny		✓			◆	✓	✓		✓
Základní staveb. mater.		✓	✓	✓	✓	✓			✓
Žula		✓			✓	✓			✓
Žulové dlaždice/kameny		◆			✓	◆	✓		◆

✓ Maximálně vhodný. Doporučeno pro tyto materiály. Velmi dlouhá životnost a velmi dobré řezné charakteristiky.

◆ Vhodný. Doporučeno pro střídavé použití v těchto materiálech. Dobrá pracovní životnost a řezná charakteristika.

Kotouče s diamantovými segmenty - Combi segment

Všestranné použití v aplikacích: Pro rychlé broušení silných betonových vrstev.

Pro vyrovnání povrchů betonu, žuly a přírodního kamene.

Pro aplikace broušení hran, např. broušení vysokých okrajů z betonu, žuly, přírodního kamene.

Pro zdrsnění před aplikací nové vrstvy povlaku.

Pro zdrsnění před pokrytím novou vrstvou nátěru.

Vysoce kvalitní diamanty a speciální měkké pojivo je zárukou nízkého opotřebování, a to zejména při opracovávání tvrdých materiálů.

Velké otvory pro lepší odstraňování prachu a funkce chlazení segmentů.

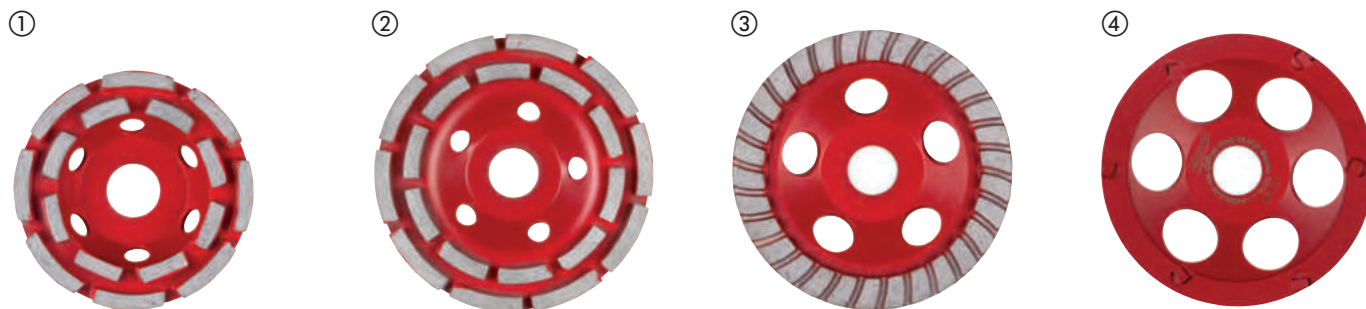

Typ	Ø (mm)	Průměr hřídele (mm)	Počet segmentů	Výška brusného kotouče [mm]	Výška segmentu (mm)	Množství v balíku	Objednací množství	Obj. č.	EAN kód	Cena bez DPH Kč	Cena s DPH Kč
DCWU 100											
① Univerzální kotouč na vysoký odběr materiálu.	100	22.23	16	21	5	1	1	4932451185	4002395138739	607,44	735,00
DCWU 125											
② Univerzální kotouč na vysoký odběr materiálu.	125	22.23	20	21	5	1	1	4932451186	4002395138746	851,24	1030,00
DCWUT 125											
③ Segment typu turbo k vyrovnání, broušení a pro hladké dokončovací práce. Jemný povrch pro beton a přírodní kámen.	125	22.23	Turbo	21	5	1	1	4932451187	4002395138753	1702,48	2060,00
DCWS 125											
④ PCD segment pro odstranění speciálních látek: termoplast a epoxidových nátěrů na bázi akrylových barev, lepidla, stěrky, omítky.	125	22.23	6	18.5	4 / 7	1	1	4932451188	4002395138760	3359,50	4065,00

	DCWU 100	DCWU 125	DCWUT 125	DCWS 125
Akrylové barvy a nátěry				✓
Armovaný beton	✓	✓	✓	
Bitumen				✓
Beton tvrdý	✓	✓	✓	
Betón - měkký/zelený	◆	◆	◆	
Epoxidové pryskyřicové nátěry a lepidla				✓
Žula	◆	◆	◆	
Vápenčové/pískovcové tvárnice - tvrdé	✓	✓	✓	
Vápenčové/pískovcové tvárnice - měkké a abrazivní	◆	◆	◆	◆
Mramor	◆	◆	◆	
Sádrokartón	◆	◆	◆	
Vyvřeliny	◆	◆	◆	
Vyrovnávací potěr	◆	◆	◆	
Termoplastická ochranná barva, lepidlo				✓
Lepidlo na dlaždice	◆	◆	◆	✓

✓ Nejvhodnější.

◆ Vhodné - pro přerušované použití.

Systemové příslušenství - Drážkovací frézy

AUDD kotouč je ideálním řešením pro 80% řezacích aplikací.

- O 30% nižší zatížení stroje ve srovnání s kotoučem MILWAUKEE® DU

- 40% vyšší rychlost řezu ve srovnání s kotoučem MILWAUKEE® DU

SPEED CROSS

	① HUDD	② AUDD	③ DSU
Abrazivní žáruvzdorné materiály	♦	✓	
Armovaný beton	♦	✓	♦
Cihla středně měkká	✓	✓	✓
Beton středně tvrdý	✓	✓	✓
Armovaný beton	✓	♦	✓
Beton - s pazourkovým šterkem a železobetonem	♦	✓	
Šamot	✓	✓	✓
Základní stavební materiály	✓	✓	✓
Žula	✓		✓
Vápenčové/pískovcové tvárnice - měkké a abrazivní	♦	✓	♦
Vápenčové/pískovcové tvárnice - střední	✓	✓	
Vyrovnávací potěr	♦	✓	♦

✓ Maximální výkon

♦ Omezená vhodnost - doporučené pro přerušované použití

①



②



③



Charakteristika produktu	Vhodný k drážkovací fréza	Množství v balíku	Objednávací množství	Obj. č.	EAN kód	Cena bez DPH Kč	Cena s DPH Kč
Přepavní kufr pro drážkovací frézy	MFE 1500, MFE 1305, MF 1900	WCE 30, WCS 45, DME 30, DME 45	1	1	4932383357	4002395357390	2066,12 2500,00
④ Plochý dvoutmrový klíč	MFE 1500, MFE 1305, MF 1900	DME 30, DME 45, WCS 45, DME 65, WCE 65, WCE 30	1	1	4932367712	4002395338467	57,02 69,00
⑤ Nástrčný klíč.	MFE 1500, MFE 1305, MF 1900	WCE 30, WCS 45, WCE 65, DME 30, DME 45, DME 65	1	1	4931362928	4002395661879	
Protiprachová mřížka, která zabraňuje pronikání broušených částic.	MFE 1500, MFE 1305, MF 1900	WCE 30, WCS 45, DME 30, DME 45	1	1	4932329397	4002395303892	93,39 113,00
⑥ Protiprachová mřížka, která zabraňuje pronikání broušených částic.		WCE 65, DME 65	2	1	4932326525	4002395303311	272,73 330,00
Adaptér s bajonetovým upevněním k propojení hadice se strojem.	MFE 1500, MFE 1305, MF 1900	WCE 30, WCS 45, WCE 65, DME 30, DME 45, DME 65	1	1	4932362778	4002395334285	152,89 185,00
⑦ Boční madlo	MFE 1500, MFE 1305, MF 1900	WCE 30, WCS 45, DME 30, DME 45	1	1	4932409546	4002395370870	81,82 99,00
Matice příruby.	MFE 1305	DME 1300	1	1	4932334667	4002395304448	268,60 325,00
Příruba s fixací. Vhodná pro DME 1300 / MFE 1305.	MFE 1305	DME 1300	1	1	4932334706	4002395304455	338,84 410,00
Sada rozpěrek. Obsahuje 6 prstenců.	MFE 1305		6	1	4931334675	4002395762804	

④



⑤



⑥



⑦



Řezné a brusné kotouče

MILWAUKEE® kód - jak najít správný kotouč

S C 41 / 115			
Materiál	Aplikace	Konstrukce	Průměr
S = Ocel C = Kámen	C = Řezání G = Broušení CS = Tenké řezání L = Lamelový brusný kotouč LC = Brusný keramický lamelový kotouč CT = Tenké řezání	plochý 41 s prolisem 42 s prolisem 27 plochý 50	mm palce 100 4 115 4½ 125 5 150 6 180 7 230 9 355 14



Prodloužená životnost a ochrana proti vlhkosti s PRO + **

Speciální mix dodává:

Až o 20% delší životnost.

Až o 20% méně prachu.

Nová receptura HydroProtect zabraňuje aby se časem ztratil výkon a stále poskytuje téměř celkový výkon i po měsících skladování.

Výhody:

Snížené náklady na řez a kratší doba nastavení.

Snížení poškození kotouče během skladování.

Déle trvající vysoký výkon.

**k dispozici na řezné a brusné kotouče 1, 1,5, 1,9 a 6mm.

**+
20%
LIFETIME**

*vs. MILWAUKEE®
série Contractor



Řezné kotouče na tenký kov PRO+

Aplikace: Kotouče nejvyšší kvality bez obsahu železa a síry pro řezání všech druhů oceli. Nejlépe se hodí pro řezání nerezové a kyselinovzdorné oceli, hardox (otěruvzdorný plech), lité tepelně odolné oceli, pružinové oceli, měkké a nástrojové oceli.

Charakteristika: O 30% delší životnost, o 50% rychlejší řezání, o 50% méně prachu. Snižuje ztráty materiálu.



	Typ	Průměr kotouče (mm)	Tloušťka (mm)	Průměr hřídele (mm)	Množství v balíku	Objednací množství	Obj. č.	EAN kód	Cena bez DPH Kč	Cena s DPH Kč
41	SCS 41 / 76	76	1	10	5	1	4932464717	4058546226626	122,31	148,00
	SCS 41 / 115	115	1	22.2	1	50	4932451484	4002395163953	34,71	42,00
	① Display (200 x SCS 41 / 115 kotouč.).				200	1	4932451485	4002395163960	5272,73	6380,00
	SCS 41 / 115	115	1.5	22.2	1	50	4932451486	4002395163977	35,54	43,00
	SCS 41 / 125	125	1	22.2	1	50	4932451487	4002395163984	35,54	43,00
	① Display (200 x SCS 41 / 125 kotouč.).				200	1	4932451488	4002395163991	5685,95	6880,00
	SCS 41 / 150	150	1.5	22.2	1	25	4932471386	4058546290146	46,17	56,00
	SCS 41 / 180	180	1.5	22.2	1	25	4932451489	4002395161300	57,02	69,00
	SCS 41 / 230	230	1.9	22.2	1	25	4932451490	4002395161317	70,25	85,00
	SCS 41 / 350	350	4	25.4	1	10	4932471989	4058546298883	337,19	408,00

*Objednávky jsou dodávány v kartonu. Pokud je objednané množství vyšší než je množství v balíku, je nutno objednat v násobcích (tj. 50, 100, 150...)

Řezné kotouče na kov PRO+

Aplikace: Vynikající řezný výkon ve středně odolné měkké oceli, ve slitinách nástrojové oceli, armovaném betonu a armovacích tyčích.

Charakteristika: Účinnost řezu ve spojení s vysokým výkonem.

	Typ	Průměr kotouče (mm)	Tloušťka (mm)	Průměr hřídele (mm)	Množství v balíku	Objednací množství	Obj. č.	EAN kód	Cena bez DPH Kč	Cena s DPH Kč
41	SC 41 / 115	115	3	22.2	1	25	4932451491	4002395161324	23,14	28,00
	SC 41 / 125	125	3	22.2	1	25	4932451492	4002395161331	23,14	28,00
	SC 41 / 180	180	3	22.2	1	25	4932451493	4002395161348	47,11	57,00
	SC 41 / 230	230	3	22.2	1	25	4932451494	4002395161362	57,85	70,00
42	SC 42 / 115	115	3	22.2	1	25	4932451495	4002395161379	23,14	28,00
	SC 42 / 125	125	3	22.2	1	25	4932451496	4002395161393	23,14	28,00
	SC 42 / 180	180	3	22.2	1	25	4932451497	4002395162000	47,11	57,00
	SC 42 / 230	230	3	22.2	1	25	4932451498	4002395162017	57,85	70,00

*Objednávky jsou dodávány v kartonu. Pokud je objednané množství vyšší než je množství v balíku, je nutno objednat v násobcích (tj. 50, 100, 150...)

Řezné kotouče na kov pro rozbrušovací pily PRO+

Aplikace: Pro konstrukční ocel, nástrojovou ocel, litinu, vysoce kvalitní tvrdou ocel a armovací tyče do betonu (železobeton). Charakteristika: Měkký řezný kotouč pro rozbrušovací pilu. * Minimální množství pro objednávku = 10 ks. Objednávky > 10 ks je nutné objednat v násobcích 10 (tj 10, 20, 30, 40)

	Typ	Průměr kotouče (mm)	Tloušťka (mm)	Průměr hřídele (mm)	Množství v balíku	Objednávací množství	Obj. č.	EAN kód	Cena vč. DPH	Cena s DPH Kč
41	SC 41 / 355	355	2.5	25.4	1	10	4932451505	4002395162086	222,31	269,00

*Objednávky jsou dodávány v kartonu. Pokud je objednané množství vyšší než je množství v balíku, je nutno objednat v násobcích (tj. 50, 100, 150...)

Brusné kotouče na kov PRO+

Aplikace: Výborné výsledky v řezání měkké a nelegované nástrojové oceli.

Charakteristika: Zajišťuje dlouhou životnost a výkonné broušení.

	Typ	Průměr kotouče (mm)	Tloušťka (mm)	Průměr hřídele (mm)	Množství v balíku	Objednávací množství	Obj. č.	EAN kód	Cena bez DPH Kč	Cena s DPH Kč
27	SG 27 / 115	115	6	22.2	1	25	4932451501	4002395162048	34,71	42,00
	SG 27 / 125	125	6	22.2	1	25	4932451502	4002395162055	47,11	57,00
	SG 27 / 150	150	6	22.2	1	10	4932471387	4058546290153	77,69	94,00
	SG 27 / 180	180	6	22.2	1	10	4932451503	4002395162062	70,25	85,00
	SG 27 / 230	230	6	22.2	1	10	4932451504	4002395162079	128,10	155,00

*Objednávky jsou dodávány v kartonu. Pokud je objednané množství vyšší než je množství v balíku, je nutno objednat v násobcích (tj. 50, 100, 150...)

Řezné kotouče na kámen PRO+

Použití: pro beton, pro materiály ze zdiva a dlaždice z tenkého přírodního kamene.

	Typ	Ø (mm)	Tloušťka (mm)	Průměr hřídele (mm)	Množství v balíku	Objednávací množství	Obj. č.	EAN kód	Cena bez DPH Kč	Cena s DPH Kč
42	CC 42 / 115	115	3	22.2	1	25	4932451499	4002395162024	34,71	42,00
	CC 42 / 230	230	3	22.2	1	25	4932451500	4002395162031	70,25	85,00

*Objednávky jsou dodávány v kartonu. Pokud je objednané množství vyšší než je množství v balíku, je nutno objednat v násobcích (tj. 50, 100, 150...)

Tenké řezné kotouče na kov - série pro stavbaře

Aplikace: na tenké řezné kotouče na ocel bez železa a síry. Vhodné pro kyselinovzdornou ocel, HARDOX materiál, vysoce legované oceli, pro měkkou a nástrojovou ocel. Není vhodné pro nerezové oceli.

	Typ	Ø (mm)	Tloušťka (mm)	Průměr hřídele (mm)	Množství v balíku	Objednávací množství	Obj. č.	EAN kód	Cena bez DPH Kč	Cena s DPH Kč	
41	SCS 41 / 115	115	1	22.2	1	50	4932451474	4002395163250	23,14	28,00	
	Display (200 x SCS 41 / 115 kotouče)					200	1	4932451475	4002395163267	4491,74	5435,00
	SCS 41 / 115	115	1.5	22.2	1	50	4932451476	4002395163274	23,14	28,00	
	SCS 41 / 125	125	1	22.2	1	50	4932451477	4002395163281	23,14	28,00	
	Display (200 x SCS 41 / 125 kotouče)					200	1	4932451478	4002395163298	4785,12	5790,00
	SCS 41 / 125	125	1.5	22.2	1	25	4932451479	4002395163908	23,14	28,00	
	SCS 41 / 230	230	1.9	22.2	1	25	4932451480	4002395163915	70,25	85,00	

*Objednávky jsou dodávány v kartonu. Pokud je objednané množství vyšší než je množství v balíku, je nutno objednat v násobcích (tj. 50, 100, 150...)

Brusné kotouče na kov - série pro stavbaře

Aplikace: vhodné pro měkké oceli. Nevhodné pro nerezové oceli.

	Typ	Ø (mm)	Tloušťka (mm)	Průměr hřídele (mm)	Množství v balíku	Objednávací množství	Obj. č.	EAN kód	Cena bez DPH Kč	Cena s DPH Kč
27	SG 27 / 115	115	6	22.2	1	25	4932451481	4002395163922	35,54	43,00
	SG 27 / 125	125	6	22.2	1	25	4932451482	4002395163939	47,11	57,00
	SG 27 / 230	230	6	22.2	1	10	4932451483	4002395163946	115,70	140,00

*Objednávky jsou dodávány v kartonu. Pokud je objednané množství vyšší než je množství v balíku, je nutno objednat v násobcích (tj. 50, 100, 150...)

Karbidový kotouč

Karbidový kotouč vhodný pro řezání dřeva, plastů a sádkkartonu

Ø (mm)	Tloušťka (mm)	Průměr hřídele (mm)	Množství v balíku	Objednáací množství	Obj. č.	EAN kód	Cena bez DPH Kč	Cena s DPH Kč
76	1	10	1	1	4932464716	4058546226619		



Lamelové kotouče

Maximální výkon díky CERA TURBO™ – 50% rychlejší odstraňování materiálu, 2x delší životnost.

Keramický hybridní kotouč: brousí ocel, nerezovou ocel, bronz, titan, hliník.

Plastová podložka.

Vysoce flexibilní: dokonale se přizpůsobí obrobku.

Nízká produkce tepla: nedochází k zabarvení kovových materiálů, zejména nerezové oceli.

Vyrobeno v Německu.

Nejlepší pro železné kovy, nerezovou ocel V2A (1.4301) / V4A (1.4401) a neželezné kovy (hliník, titan atd.).

Objednávky musí být v násobcích 10 kusů.

Ideální rychlost broušení: Ø115 mm: 7000 - 8000 obr./min Ø125 mm: 6,000 - 7,000 ot./min

Aplikace: Železné a neželezné kovy (hliník, titan atp.), nerezová ocel V2A (1.4301) / V4A (1.4401).



Typ	Průměr kotouče (mm)	Zrnitost	Průměr hřídele (mm)	Materiál podložky	Množství v balíku	Objednáací množství	Obj. č.	EAN kód	Cena bez DPH Kč	Cena s DPH Kč
50	SLC 50 / 115	115	Vícezrný 40/60	Z přírodních vláken	1	10	4932430407	4002395380688	106,61	129,00
	SLC 50 / 125	125	Vícezrný 40/60	Z přírodních vláken	1	10	4932430408	4002395380695	115,70	140,00

Dodáváno pouze v hromadném balení (10 x 4932430407). Minimální objednáací množství 10 x 4932430407 (= 1 hromadné balení)

Objednávky na více než 10 ks musí být v násobcích tohoto počtu (např. 20, 30, 40, 50 ...).



Vysoce kvalitní zirkon zrna: delší životnost při broušení neželezných kovů a nerezové oceli.

Vhodné pro železné kovy, nerezová ocel V2A (1.4301) / V4A (1.4401).

Podložka kotouče z přírodních vláken: nízká hladina vibrací a hluku, bez škodlivého prachu.

Velmi elastická: dokonale se uzpůsobí zpracovávanému povrchu.

Objednávky musí být v násobcích 10 kusů.

Vyrobeno v Německu

Ideální rychlost broušení: Ø115 mm: 7000 - 8000 obr./min Ø125 mm: 6,000 - 7,000 ot./min

Aplikace: Železné kovy, nerezová ocel V2A (1.4301) / V4A (1.4401).

Typ	Průměr kotouče (mm)	Zrnitost	Průměr hřídele (mm)	Materiál podložky	Množství v balíku	Objednáací množství	Obj. č.	EAN kód	Cena bez DPH Kč	Cena s DPH Kč
50	SL 50 / 115	115	80	Z přírodních vláken	1	10	4932430412	4002395380732	70,25	85,00
	SL 50 / 115	115	120	Z přírodních vláken	1	10	4932430413	4002395380749	70,25	85,00
	SL 50 / 125	125	80	Z přírodních vláken	1	10	4932430414	4002395380756	81,82	99,00
	SL 50 / 125	125	120	Z přírodních vláken	1	10	4932430415	4002395380763	81,82	99,00

Dodáváno pouze v hromadném balení (10 x 4932430412). Minimální objednáací množství 10 x 4932430412 (= 1 hromadné balení)

Objednávky na více než 10 ks musí být v násobcích tohoto počtu (např. 20, 30, 40, 50 ...).



Matice FIXTEC

FIXTEC: Výměna kotouče během sekund, není nutné použití jiného nářadí
12 sekund od sejmutí opotřebeného kotouče do upnutí nového kotouče
Pouze 8 mm tloušťky umožňuje lepší využití kotouče pro řezání materiálu.
Kompatibilní s úhlovými bruskami všech výrobců, max. Ø 150 mm se standardním závitem vřetene M14.
S integrovanými otvory na standardní klíč pro odstraňování kruhových matic se zářezy pro případy, kdy je matice příliš silně utažená

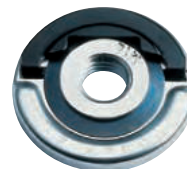

Charakteristika produktu	Množství v balíku	Objednací množství	Obj. č.	EAN kód	Cena bez DPH Kč	Cena s DPH Kč
Matice FIXTEC - závit M14						
12 x 4932 352473. Obsah jedné sady 4932 352473: 1 matice Fixtec.	1	12	4932352473	4002395371327	293,39	355,00



Matice FIXTEC XL

FIXTEC: Výměna kotouče během sekund, není nutné použití jiného nářadí.
Pro velké úhlové brusky s průměrem od 180 do 230 mm.
12 sekund od sejmutí opotřebeného kotouče do upnutí nového kotouče.



Charakteristika produktu	Množství v balíku	Objednací množství	Obj. č.	EAN kód	Cena bez DPH Kč	Cena s DPH Kč
Display						
Matice FIXTEC pro úhlové brusky s průměrem kotouče 180 a 230 mm – závit M14	1	12	4932464610	4058546225551	640,50	775,00



Brusné kotouče - suchý zip

Perforované brusné listy na dřevo, kov, barvy, laky, omítku.

Typ zrna: umělý korund, polootevřený.

Pojivem je umělá pryskyřice na speciálním odolném papíru.

Brusné listy pro excentrické brusky Ø 125 mm - 8 otvorů

Zrnitost	Průměr papiera (mm)	Množství v balíku	Objednací množství	Obj. č.	EAN kód	Cena bez DPH Kč	Cena s DPH Kč
40	125	5	1	4932367740	4002395338610	70,25	85,00
60	125	5	1	4932367741	4002395338627	57,02	69,00
80	125	5	1	4932367742	4002395338634	57,02	69,00
120	125	5	1	4932367743	4002395338641	57,02	69,00
180	125	5	1	4932367744	4002395338658	57,02	69,00
240	125	5	1	4932367745	4002395338665	57,02	69,00
40	125	25	1	4932371470	4002395341870	231,40	280,00
60	125	25	1	4932371396	4002395341665	198,35	240,00
80	125	25	1	4932371397	4002395341672	198,35	240,00
120	125	25	1	4932371398	4002395341689	198,35	240,00
180	125	25	1	4932371399	4002395341696	198,35	240,00
240	125	25	1	4932371400	4002395341702	198,35	240,00

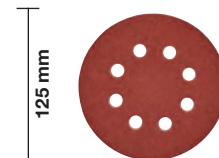

Brusné listy pro excentrické brusky Ø 150 mm - 6 otvorů

Zrnitost	Průměr papiera (mm)	Množství v balíku	Objednací množství	Obj. č.	EAN kód	Cena bez DPH Kč	Cena s DPH Kč
40	150	5	1	4932371590	4002395343171	81,82	99,00
60	150	5	1	4932371591	4002395343188	70,25	85,00
80	150	5	1	4932371592	4002395343195	70,25	85,00
120	150	5	1	4932371593	4002395343201	70,25	85,00
180	150	5	1	4932371594	4002395343218	70,25	85,00
240	150	5	1	4932371595	4002395343225	70,25	85,00
40	150	25	1	4932371596	4002395343232	314,05	380,00
60	150	25	1	4932371597	4002395343249	293,39	355,00
80	150	25	1	4932371598	4002395343256	268,60	325,00
120	150	25	1	4932371599	4002395343263	256,20	310,00
180	150	25	1	4932371600	4002395343270	268,60	325,00
240	150	25	1	4932371601	4002395343287	268,60	325,00

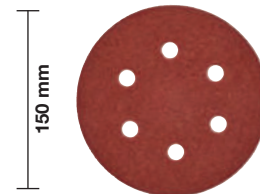

Brusné listy - suchý zip

Perforované brusné listy na dřevo, kov, barvy, laky, omítku.

Typ zrna: umělý korund, polootevřený.

Pojivem je umělá pryskyřice na speciálním odolném papíru.

Brusné listy pro vibrační brusky 80 x 133 mm

Zrnitost	Rozměr papíru A x B (mm)	Množství v balíku	Objednací množství	Obj. č.	EAN kód	Cena bez DPH Kč	Cena s DPH Kč
60	80 x 133	10	1	4932351666	4002395319305	70,25	85,00
80	80 x 133	10	1	4932351667	4002395319312	70,25	85,00
120	80 x 133	10	1	4932351668	4002395319329	57,02	69,00
180	80 x 133	10	1	4932351669	4002395319336	57,02	69,00
240	80 x 133	10	1	4932351670	4002395319343	57,02	69,00

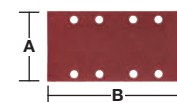

Brusné listy pro Delta brusky 115 x 107 mm.

Zrítost	Rozměr papíru A x B (mm)	Množství v balíku	Objednací množství	Obj. č.	EAN kód	Cena bez DPH Kč	Cena s DPH Kč
60	115 x 107	10	1	4932430815	4002395384761	139,67	169,00
80	115 x 107	10	1	4932430816	4002395384778	139,67	169,00
120	115 x 107	10	1	4932430817	4002395384785	139,67	169,00
240	115 x 107	10	1	4932430818	4002395384792	139,67	169,00

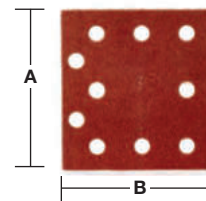

Brusné listy - svírací typ

Perforované brusné listy na dřevo, kov, barvy, laky, omítku.

Typ zrna: umělý korund, polootevřený.

Pojivem je umělá pryskyřice na speciálním odolném papíru.

Brusné listy pro vibrační brusky 93 x 230 mm

Zrítost	Rozměr papíru A x B (mm)	Množství v balíku	Objednací množství	Obj. č.	EAN kód	Cena bez DPH Kč	Cena s DPH Kč
50	93 x 230	10	1	4932305176	4002395300006	81,82	99,00
80	93 x 230	10	1	4932305177	4002395300013	81,82	99,00
100	93 x 230	10	1	4932305178	4002395300020	70,25	85,00
150	93 x 230	10	1	4932305179	4002395300037	70,25	85,00

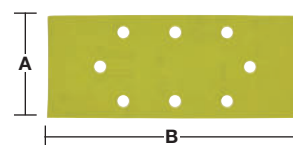

Brusné listy pro Delta brusky 115 x 140 mm

Zrítost	Rozměr papíru A x B (mm)	Množství v balíku	Objednací množství	Obj. č.	EAN kód	Cena bez DPH Kč	Cena s DPH Kč
60	115 x 140	10	1	4932430819	4002395384815	152,89	185,00
80	115 x 140	10	1	4932430820	4002395384822	152,89	185,00
120	115 x 140	10	1	4932430822	4002395384846	152,89	185,00
240	115 x 140	10	1	4932430821	4002395384839	145,14	176,00

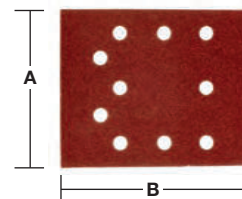

Brusné listy - suchý zip

Perforované brusné listy na dřevo, kov, barvy, laky, omítku.

Typ zrna: umělý korund, polootevřený.

Pojivem je umělá pryskyřice na speciálním odolném papíru.

Brusné listy pro brusky Delta 105 x 105 mm.

Zrítost	Rozměr papíru A x B (mm)	Množství v balíku	Objednací množství	Obj. č.	EAN kód	Cena bez DPH Kč	Cena s DPH Kč
60	105 x 105	5	1	4932358492	4002395324248	57,02	69,00
80	105 x 105	5	1	4932358493	4002395324255	57,02	69,00
120	105 x 105	5	1	4932358494	4002395324262	57,02	69,00
180	105 x 105	5	1	4932358495	4002395324279	57,02	69,00
240	105 x 105	5	1	4932358496	4002395324286	57,02	69,00

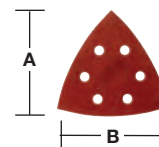

Brusné listy pro brusky Delta 100 x 147 mm.

Zrítost	Rozměr papíru A x B (mm)	Množství v balíku	Objednací množství	Obj. č.	EAN kód	Cena bez DPH Kč	Cena s DPH Kč
60	100 x 147	10	1	4932355140	4002395319992	197,52	239,00
80	100 x 147	10	1	4932355141	4002395320004	197,52	239,00
120	100 x 147	10	1	4932355142	4002395320011	197,52	239,00
180	100 x 147	10	1	4932355143	4002395320028	197,52	239,00
240	100 x 147	10	1	4932355144	4002395320035	210,74	255,00

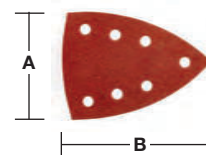

Brusné pásy

Plátěné brusné pásy na dřevo, kov, barvy, laky, omítku.

Typ zrna: umělý korund, polootevřený.

Pojivem je umělá pryskyřice na speciální netrhavé textilii.

Brusné pásy 75 x 533 mm

Zrnitost	Rozměr papíru A x B (mm)	Množství v balíku	Objednací množství	Obj. č.	EAN kód	Cena bez DPH Kč	Cena s DPH Kč
40	75 x 533	5	1	4932312475	4002395301263	152,89	185,00
60	75 x 533	5	1	4932312476	4002395301270	152,89	185,00
80	75 x 533	5	1	4932312477	4002395301287	139,67	169,00
100	75 x 533	5	1	4932312478	4002395301294	139,67	169,00
150	75 x 533	5	1	4932312479	4002395301300	139,67	169,00
240	75 x 533	5	1	4932312480	4002395301317	139,67	169,00



Brusné pásy 100 x 560 mm

Zrnitost	Rozměr papíru A x B (mm)	Množství v balíku	Objednací množství	Obj. č.	EAN kód	Cena bez DPH Kč	Cena s DPH Kč
40	100 x 560	3	1	4932312099	4002395300419	128,10	155,00
60	100 x 560	3	1	4932312100	4002395300426	117,36	142,00
80	100 x 560	3	1	4932312101	4002395300433	117,36	142,00
100	100 x 560	3	1	4932312102	4002395300440	117,36	142,00
150	100 x 560	3	1	4932312103	4002395300457	117,36	142,00
240	100 x 560	3	1	4932312104	4002395300464	117,36	142,00

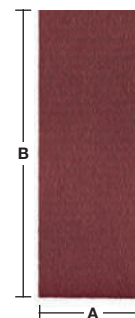

Brusné pásy 100 x 610 mm

Zrnitost	Rozměr papíru A x B (mm)	Množství v balíku	Objednací množství	Obj. č.	EAN kód	Cena bez DPH Kč	Cena s DPH Kč
40	100 x 610	5	1	4932355066	4002395319824	280,17	339,00
60	100 x 610	5	1	4932355067	4002395319831	268,60	325,00
80	100 x 610	5	1	4932355068	4002395319848	268,60	325,00
100	100 x 610	5	1	4932355069	4002395319855	268,60	325,00
150	100 x 610	5	1	4932355070	4002395319862	268,60	325,00
220	100 x 610	5	1	4932355071	4002395319879	268,60	325,00

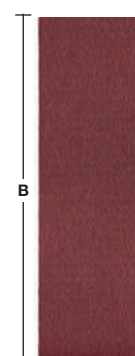





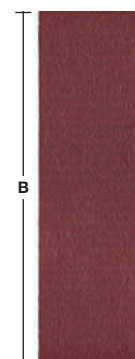









Brusné pásy 100 x 620 mm

Zrnitost	Rozměr papíru A x B (mm)	Množství v balíku	Objednací množství	Obj. č.	EAN kód	Cena bez DPH Kč	Cena s DPH Kč
40	100 x 620	5	1	4932341610	4002395304882	280,99	340,00
60	100 x 620	5	1	4932341611	4002395304899	256,20	310,00
80	100 x 620	5	1	4932341612	4002395304905	247,11	299,00
100	100 x 620	5	1	4932341613	4002395304912	247,11	299,00
150	100 x 620	5	1	4932341614	4002395304929	247,11	299,00
220	100 x 620	5	1	4932341615	4002395304936	247,11	299,00



Rotační kladiva - systémové příslušenství

Adaptéry na rotační kladivo

Pohon	Uchycení	Obj. č. 4932	EAN kód 4002395	
① FIXTEC	 SDS-plus	379877	346561	① 
② FIXTEC	 SDS-plus	399152	357628	② 
③ FIXTEC	 SDS-plus	352299	369584	③ 
④ FIXTEC	 1/2" x 20 UNF	371807	344710	④ 
⑤ FIXTEC	 1/2" x 20 UNF	399154	357635	⑤ 
⑥ SDS-plus	 1/2" x 20 UNF	367438	337668	⑥ 
<p>Skličidlový adaptér s přímým nástavcem pro šroubovací bity (1/4" Hex). Adaptér se závitem umožňuje přesné uchycení bez kmitání.</p>				
⑦ SDS-plus	 1/2" x 20 UNF	367166	334438	⑦ 
<p>Skličidlový adaptér s přídržným šroubem.</p>				

Odsávání prachu

Charakteristika produktu	Množství v balíku	Objednací množství	Obj. č.	EAN kód	Cena bez DPH Kč	Cena s DPH Kč
① Sběrač prachu - kroužek pro zachycení prachu při vrtání nad hlavou. Vhodný k Ø 5 – 8 mm.	1	1	4932430912	4002395385744	81,82	99,00
② Odsávací systém pro odsávání prachu při vrtání na stěně nebo při vrtání nad hlavou. Vrtací bit s průměrem max. Ø 28 mm. Vhodný ke všem průmyslovým odsávacím zařízením (univerzální držák Ø 26 – 41 mm).	1	1	4932430446	4002395381074	326,45	395,00
③ Kryt na vrtání a jádrové vrtání - PHDE72. Pro vrtání od Ø 6 - 72 mm. Kartáčová vložka pro lepší sání a extrakci. Kartáče, které se dají vyndat při vrtání. Výstupní hubice: Ø 37 mm vnější / Ø 32 mm vnitřní. Náhradní těsnící manžety (2 ks): 4931448564. Náhradní kartáč: 4931448565	1	1	4932430480	4002395381418	1214,88	1470,00
③ Vrtací kryt pro klasické a suché vrtání od Ø 25 - 152 mm. Uhlíková vložka pro zlepšení sání a odsávání.	1	1	4932471990	4058546298890	1928,10	2333,00
DE16 - Univerzální odsávač						
④ DE16 jednotka, 1 x postranní rukojeť a 3 x objímka - umožňující připevnění na kladiva s objímkou od Ø 43 - 59 mm. 2 x vrtací nástavce (49902301)	1	1	4932430835	4002395384976	1727,27	2090,00



Lapač prachu SDS-Plus

Univerzální použití – Vhodné pro VŠECHNY značky a modely vrtacích kladiv SDS-Plus.

Vhodný pro VŠECHNY vrtáky SDS-Plus s celkovou délkou až do 215 mm.

Vhodný pro VŠECHNY standardní vysavače.

Průhledná objímka zaručuje viditelnost a přesnost.

Zachytává až 99 % vzdušného prachu.

Možnost použití s vysavačem nebo bez vysavače.

Charakteristika produktu	Množství v balíku	Objednací množství	Obj. č.	EAN kód	Cena bez DPH Kč	Cena s DPH Kč
Lapač prachu SDS-Plus	1	1	4932464916	4058546228613	549,59	665,00
Pouzdro lapače prachu SDS-Plus	1	1	4932464917	4058546228620	166,12	201,00



SDS-Max Odsávání prachu ze sekání

- Univerzální - lze použít se VŠEMI standardními rotačními kladivy SDS-Max
- Univerzální - na špičaté a ploché sekáče až do délky 400 mm a šířky hrotu 25 mm
- Tenký design pro dosah v úzkých prostorech.
- Adaptér pro hadicové spony pro snadné připojení k vysavačům MILWAUKEE[®]

Charakteristika produktu	Množství v balíku	Objednací množství	Obj. č.	EAN kód	Cena bez DPH Kč	Cena s DPH Kč
SDS-Max Odsávání prachu ze sekání	1	1	4932471041	4058546286699	1243,80	1505,00



Systemové příslušenství - šroubováky, nýtovací pistole

Charakteristika produktu	Vhodný k šroubovákům	Množství v balíku	Objednací množství	Obj. č.	EAN kód	Cena bez DPH Kč	Cena s DPH Kč
① Sada objímek na suché zdivo.	DWE 4000 Q, DWSE 4000 Q, TKSE 2500 Q, 6790, 6743	1	1	49261036	045242185245		
② Sada samořezné objímky.	TKSE 2500 Q, 6790	1	1	49261082	045242185375		
Magnetický držák bitu 1/4". Délka 76 mm.	DWE 4000 Q, DWSE 4000 Q, 6743	1	1	48323065	045242128600	189,26	229,00
Magnetický držák bitu 1/4". Délka 76 mm. Požadovaná přídatná sada objímek 49261036.	TKSE 2500 Q, 6790	1	1	48323070	045242128655	222,31	269,00
③ Souprava šestihranných nástavců 3 ks. magnetické nástavce Ø 6 / 8 / 10 mm.	TKSE 2500 Q, 6790, TQSE 1200 Q, TQSE 2500 Q, 6580, 6581	3	1	49663004	045242207848	504,13	610,00
④ Zásobník na šrouby pro M18 FSG		1	1	4933459202	4002395289974	1546,88	1872,00
⑤ PH2 148 mm šroub pro M18 FSG.		3	1	4932459393	4058546010546	180,96	219,00
⑥ Magnetický kroužkový držák 75 mm pro M18 FSG.		1	1	4932459394	4058546010553	163,38	198,00
⑦ Excentrický nástavec s upínáním 1/4" šestihran M12FPDX		1	1	4932464481	4058546224264	983,47	1190,00
⑧ Pravoúhlý nástavec M12 FPDX-RAA pro vrtací a šroubovací práce na špatně přístupných místech Úhel 90°. 12 upevňovacích poloh. Přímé upnutí nástroje.		1	1	4932464480	4058546224257	1644,63	1990,00
⑨ Rychloupínací skličidlo 13 mm vhodné pro subkompaktní příklepovou vrtačku M12 FPDX		1	1	4932464479	4058546224240	487,60	590,00
⑩ Sada průchodek nýtovací kleště		4	1	48540100	045242504466	264,46	320,00
⑪ Sada na prodloužení přední části 152 mm – pro nýtovací kleště M12™		3	1	48950100	045242504459	702,48	850,00
⑫ Excentrický nástavec s upínáním 1/4" šestihran - 12 možností		1	1	4932430432	4002395380930	702,48	850,00
⑬ Pravoúhlý nástavec pro M12 BDDX.		1	1	4932430433	4002395380947	818,18	990,00

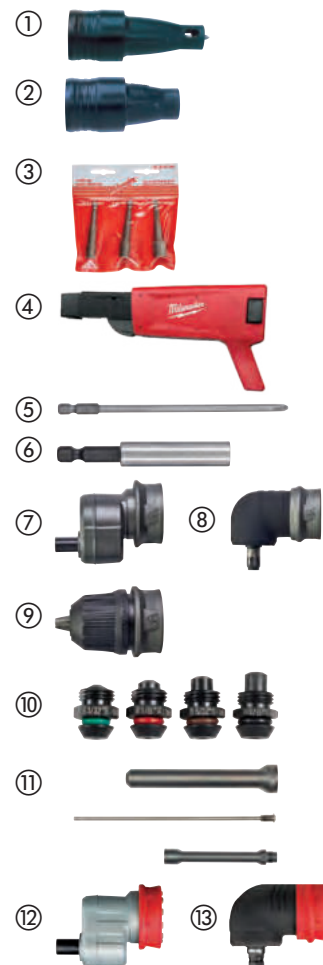

Boční rukojeti

Charakteristika produktu	Množství v balíku	Objednací množství	Obj. č.	EAN kód	Cena bez DPH Kč	Cena s DPH Kč
① Boční držák s hloubkovým dorazem pro všechny vrtačky a příklepové vrtačky s průměrem upínacího krku 43 mm.	1	1	4932373725	4002395352647	222,31	269,00
② Boční držák s hloubkovým dorazem pro všechny vrtačky a příklepové vrtačky s krátkým krkem (13 mm) průměrem krku 43 mm.	1	1	4932364149	4002395342198	326,45	395,00



Kabely QUIK-LOK

Délka spirály (m)	Stát specifická verze	Množství v balíku	Objednávací množství	Obj. č.	EAN kód	Cena bez DPH Kč	Cena s DPH Kč
4	EU	1	1	4932373502	4002395351725	351,24	425,00
10	EU	1	1	4932373503	4002395351732	574,38	695,00
4	CH	1	1	4932373504	4002395351749	500,74	606,00
4	GB	1	1	4932373508	4002395351787	897,95	1087,00
4	GB	1	1	4932373510	4002395351800		
6	EU	1	1	4932364483 ¹	4002395337620	595,04	720,00
Opravná sada QUIK-LOK kabelu.		1	1	4931380758	4002395714551		



¹Práce v těžkých podmínkách a odolnost proti kyselinám, opravy nejsou možné

Univerzální pravoúhlý vrtací nástavec

Změní obyčejnou vrtačku Milwaukee® HDE 13 RQD na úhlovou vrtačku.

Pro širokou škálu aplikací vrtání mezi polštáři podlahy a ve stíněných rozích.

Spojení otáčivé o 360° pro hlavu i sklíčidlo.

Funguje ve dvou rychlostech: 1. Nízká: rychlost se sníží o 30%, kroutivý moment se zvýší o 50%

2. Vysoká: rychlost se zvýší o 50%

Charakteristika produktu	Množství v balíku	Objednávací množství	Obj. č.	EAN kód	Cena bez DPH Kč	Cena s DPH Kč
Pravoúhlý vrtací nástavec	1	1	48062871	045242088812	2661,16	3220,00

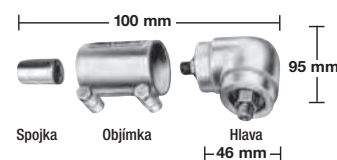

Hlavu lze pootáčet plynule dokola o 360° a lze ji aretovat v libovolné pozici.

Sklíčidla s ozubeným věncem

Otevření čelistí sklíčidla (mm)	Upínání vrtáků	Blukovací prvek	Bezpečnostní šroub	Vrtačka	Příklepová vrtačka	Aku vrtačka	Upínací klíč	Množství v balíku	Objednávací množství	Obj. č.	EAN kód	Cena bez DPH Kč	Cena s DPH Kč
1.5-13	1/2" x 20	✓	✓	✓	✓	✓	A	1	1	4932267980	4002395300488	256,20	310,00
1.0-16	Taper B16		✓	✓			C	1	1	4932127010	4002395306169	1202,48	1455,00
3.0-16	M18x2.5	✓	✓	✓	✓		C	1	1	4932320014	4002395310784	876,03	1060,00



Sklíčidla s ozubeným věncem - specifické

Otevření čelistí sklíčidla (mm)	Upínání vrtáků	Vhodný k vrtacím šroubovákem	Bezpečnostní šroub	Upínací klíč	Množství v balíku	Objednávací množství	Obj. č.	EAN kód	Cena bez DPH Kč	Cena s DPH Kč
1.0-10	3/8" x 24	HDE 6 RQ	✓	H	1	1	48660817	045242155705	503,31	609,00
2.0-13	1/2" x 20	HDE 13 RQD	✓	K	1	1	48661355	045242156542		



Skličidla s ozubeným věncem - šestihran 1/4"

Otevření čelisti skličidla (mm)	Upínání vrtáků	Aku vrtačka	Upínací klíč	Množství v balíku	Objednací množství	Obj. č.	EAN kód	Cena bez DPH Kč	Cena s DPH Kč
1.0-10	1/4" Hex	✓	A	1	1	4932314867	4002395300112	351,24	425,00



Klíče na skličidla

Charakteristika produktu	Typ	Ref. No.	Množství v balíku	Objednací množství	Obj. č.	EAN kód	Cena bez DPH Kč	Cena s DPH Kč
① Klíč na skličidlo.	A	S2A	1	1	4932221378	4002395302765	35,54	43,00
	B	S2AT	1	1	4932310612	4002395309177	70,25	85,00
	C	S3T	1	1	4932221379	4002395306381	81,82	99,00
	D	S14	1	1	4932304684*	4002395300105	48,76	59,00
	E	S4	1	1	4932221380	4002395306398	189,26	229,00
	G	S2	1	1	4932319995	4002395303724	37,19	45,00
	H		1	1	48663350	045242157600	70,25	85,00
	J		1	1	48663240	045242157501	106,61	129,00
	K		1	1	48663280	045242157556	384,30	465,00
	② Kužel Morse, č. 3 skličidlový adaptér s kuzelem B16.	MT3 - B16		1	1	4932117042	4002395305834	247,11
Vyhazovací nástroj DIN 317 rozměr 3.			1	1	4932604226	4002395311248	152,89	185,00



Rychloupínací skličidla

Otevření čelisti skličidla (mm)	Uchytení	Blokovací prvek	Bezpečnostní šroub	Vrtačka	Příklepová vrtačka	Aku vrtačka	Počet kusů / množství v balíku	Objednací množství	Obj. č.	EAN kód	Cena bez DPH Kč	Cena s DPH Kč
1.0-10	3/8" x 24	✓	✓	✓	✓	✓	1	1	4932349457	4002395318155	479,34	580,00
1.0-10	1/2" x 20	✓	✓	✓	✓	✓	1	1	4932364382	4002395337675	454,55	550,00
1.5-13	1/2" x 20	✓	✓	✓	✓	✓	1	1	4932376531	4002395346332	491,74	595,00
1.5-13	1/2" x 20	✓	✓	✓	✓	✓	1	1	4932376533	4002395346349	504,13	610,00
1.5-13	1/2" x 20	✓	✓	✓	✓	✓	1	1	4932364265*	4002395334056	561,98	680,00
1.5-13	1/2" x 20	✓	✓	✓	✓	✓	1	1	4932364267*	4002395334070	574,38	695,00



*Průmyslová kvalita

Rychloupínací skličidla pro zařízení s FIXTEC (s blokadou trnu)

Otevření čelisti skličidla (mm)	Uchytení	Blokovací prvek	Bezpečnostní šroub	Vrtačka	Příklepová vrtačka	Aku vrtačka	Počet kusů / množství v balíku	Objednací množství	Obj. č.	EAN kód	Cena bez DPH Kč	Cena s DPH Kč
1.0-10	3/8" x 24	✓	✓	✓	✓	✓	1	1	4932371018	4002395339365	446,28	540,00
1.0-10	1/2" x 20	✓	✓	✓	✓	✓	1	1	4932372443	4002395345458	446,28	540,00
1.5-13	1/2" x 20	✓	✓	✓	✓	✓	1	1	4932371913	4002395345366	582,64	705,00
1.5-13	3/8" x 24	✓	✓	✓	✓	✓	1	1	4932399492	4002395361137	537,19	650,00



* do vyprodání zásob

Průmyslová rychloupínací sklíčidla pro přiklepové vrtačky

Otvěření čelistí sklíčidla (mm)	Uchycení	Blokovací prvek	Vrtačka	Přiklepová vrtačka	Aku vrtačka	Počet kusů / množství v balíku	Objednací množství	Obj. č.	EAN kód	Cena bez DPH Kč	Cena s DPH Kč
1.0-13	½" x 20	✓	✓	✓	✓	1	1	4932364266	4002395334063	1388,43	1680,00



Rychloupínací sklíčidla - speciální

Otvěření čelistí sklíčidla (mm)	Uchycení	Specifikace nářadí	Blokovací prvek	Vrtačka	Bezpečnostní šroub	Počet kusů / množství v balíku	Objednací množství	Obj. č.	EAN kód	Cena bez DPH Kč	Cena s DPH Kč
① 1.0-10	½" x 20	HDE 10 RQX			✓	1	1	48661520	045242156795	851,24	1030,00
① 1.5-13	½" x 20	HDE 13 RQX			✓	1	1	42660755	4002395891436	1267,76	1534,00
② 1.5-13	FIXTEC		✓	✓		1	1	4932399214	4002395358236	933,88	1130,00
③ 1.0-10	FIXTEC	M12 BDDX		✓		1	1	4932430444	4002395381050	338,84	410,00



Systemové příslušenství - rázové utahováky

Charakteristika produktu	Množství v balíku	Objednací množství	Obj. č.	EAN kód	Cena bez DPH Kč	Cena s DPH Kč
--------------------------	-------------------	--------------------	---------	---------	-----------------	---------------

Kolíkový klíč, čtvercový typ. Nástavec se vysune teprve po zatlačení klíče.

1 1 49170405 045242178919 57,85 70,00

Charakteristika produktu	Množství v balíku	Objednací množství	Obj. č.	EAN kód	Cena bez DPH Kč	Cena s DPH Kč
--------------------------	-------------------	--------------------	---------	---------	-----------------	---------------

Gumová objímka pro M18 CIW

1 1 49162754 045242320455 619,83 750,00

Gumová objímka pro M18 CHIW & M28 CHIW

1 1 49162763 045242324255 1008,26 1220,00

Gumová objímka pro M18 FMTIWP

1 1 49162861 045242510146 1000,00 1210,00

Gumová objímka pro M18 FHIWP12

1 1 49162766 045242506415 677,69 820,00

Gumová objímka pro M18 FHIWF12, M18 ONEFHIWF12 a M18 ONEFHIWF34

1 1 49162767 045242506422 714,88 865,00



Systemové příslušenství - úhlové brusky

Charakteristika produktu	Vhodný k 115mm úhlovým bruskám	Vhodný k 125mm úhlovým bruskám	Vhodný k 150mm úhlovým bruskám	Vhodný k 180mm úhlovým bruskám	Vhodný k 230mm úhlové bruskám	Množství v balíku	Objednací množství	Obj. č.	EAN kód	Cena bez DPH Kč	Cena s DPH Kč
① Závít M14.	✓	✓	✓	✓	✓	1	1	4932345628	4002395313105	93,39	113,00
② Upínací příruba.	✓	✓	✓	✓	✓	1	1	4932449324	4002395245185	93,39	113,00
③ Plochý dvoutřnový klíč	✓	✓	✓	✓	✓	1	1	4932367712	4002395338467	57,02	69,00
④ Otevřený klíč. SW 17/24.	✓	✓	✓	✓	✓	1	1	4932345710	4002395307722	189,26	229,00
⑤ Zahnutý dvouděrový klíč na ocelové drátěné kartáče.				✓	✓	1	1	4932371469	4002395342181	70,25	85,00
⑥ Protiprachová mřížka, která zabraňuje pronikání broušených částic.		✓	✓	✓	✓	1	1	4932329397	4002395303892	93,39	113,00
Boční madlo	✓	✓	✓	✓	✓	1	1	4932409546	4002395370870	81,82	99,00
⑦ Antivibrační boční držadlo.	✓	✓	✓	✓ ¹	✓	1	1	4932399991	4002395366507	454,55	550,00
Pochranný kryt:						1	1	4932378478	4002395347353	48,76	59,00
Souprava matic příruby. Pouze pro AGV 16-180 QXC		Vhodné pro WS 2300 (Austrálská verze)									
Maticе příruby M14 (4932345629), upínací příruba (4932371404), velká maticе příruby (4932367952)						3	1	4932351632	4002395321636	958,68	1160,00

¹ Jenom pro AGV 16-180 QXC.

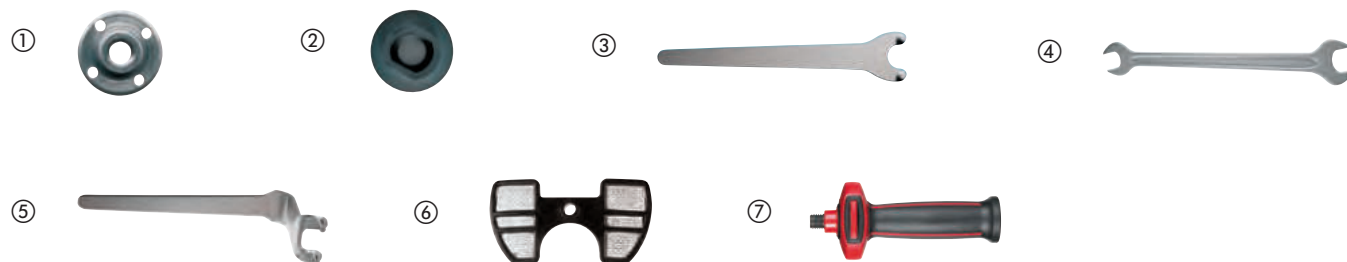

Flexibilní podložky kotoučů

Charakteristika produktu	Průměr hřídele (mm)	Ø (mm)	Vhodný k 115mm úhlovým bruskám	Vhodný k 125mm úhlovým bruskám	Vhodný k 180mm úhlovým bruskám	Vhodný k 230mm úhlové bruskám	Množství v balíku	Objednací množství	Obj. č.	EAN kód	Cena bez DPH Kč	Cena s DPH Kč
Elastická podložka. V sadě s maticí příruby M14 ke všem úhlovým bruskám.	14.2	110	✓				1	1	4932345760	4002395313488	128,10	155,00
	14.2	125		✓			1	1	4932345761	4002395313495	186,78	226,00
	14.2	170			✓		1	1	4932345758	4002395313501	222,31	269,00
	22.2	170				✓	1	1	4932352744	4002395374021	247,11	299,00
Náhradní maticе příruby M14.			✓	✓	✓	✓	1	1	4932345627	4002395313112	58,68	71,00

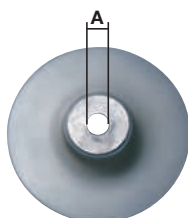

Ochrana proti prachu na brusky

Charakteristika produktu	Vhodný k 115mm úhlovým bruskám	Vhodný k 125mm úhlovým bruskám	Vhodný k 180mm úhlovým bruskám	Vhodný k 230mm úhlovým bruskám	Množství v balíku	Objednací množství	Obj. č.	EAN kód	Cena bez DPH Kč	Cena s DPH Kč
<p>① Ochrana proti prachu pro řezání - DEC 125. 100% beznástrojové připojení na brusky Ø 115 - 125 mm řady AG (V) 12, AGV 15 a FUEL[™], hloubkové nastavení bez klíčů od 5 - 28 mm. Zabraňuje zkroucení během řezání. Ochrana proti prachu se hodí k vysavačům MILWAUKEE[®] M-Class s unikátním adaptérem „click system“ dodávaným s vysavačem</p>	✓	✓			1	1	4932430467	4002395381289	2140,50	2590,00
<p>② Ochrana proti prachu pro úpravu povrchu - DEG 125. 100% beznástrojové připojení na brusky Ø 125 mm řady AG (V) 12, AGV 15 a FUEL[™]. Je dodávána s přídatnou rukojetí. Odnímatelný magnetický přední kryt pro přístup do těsných rohů a hran, při použití brusného hrnce. Kryt na prach se hodí k MILWAUKEE[®] vysavačům M- třídy s unikátním adaptérem s funkcí „click system“, dodávaný spolu s vysavačem. Obsahuje vyměnitelné uhlíky 4931448429.</p>		✓			1	1	4932430468	4002395381296	2140,50	2590,00
<p>③ Ochrana proti prachu pro řezání - DEC 230 k Ø 180 - 230 mm AG 22, nastavení hloubky klíče od 5 - 60 mm. Řezací vodičko z masivní oceli, které zabraňuje kroucení během řezání, a indikátor ohebné čáry řezací linky pro řezy zanořením. Ochrana proti prachu se hodí k vysavačům MILWAUKEE[®] třídy M s jedinečným adaptérem „click-system“ dodávaným s vysavačem.</p>			✓	✓	1	1	4932459340	4058546010010	4446,28	5380,00
<p>③ Protiprachový ochranný kryt k řezání, dodávaný se 2 rychloupínacími kryty a rychloupínacím konektorem. Vhodné pro Ø 180 - 230mm AGV 22, AGVK 24 (PRC) a AG 21, AG 24 (CZW). Nevhodné k LAG vybaveném funkcí Autobalancer. Bezklíčové nastavení hloubky od 5 do 60 mm. Řezací vodičko z masivní oceli, které zabraňuje kroucení během řezání, a indikátor ohebné čáry řezací linky pro řezy zanořením. Ochrana proti prachu se hodí k vysavačům MILWAUKEE[®] třídy M s jedinečným adaptérem „click-system“ dodávaným s vysavačem.</p>			✓	✓	1	1	4932459341	4058546010027	4446,28	5380,00



Systemové příslušenství - Přímé brusky na zápustky

Charakteristika produktu	Vhodný k přímým bruskám	Množství v balíku	Objednací množství	Obj. č.	EAN kód	Cena bez DPH Kč	Cena s DPH Kč
Ø 3 mm objímka	DGL 34,DGL 30 E, DG 30 E,PSG 12, PSG 14.4 PP,HD18 SG	1	1	4932308974	4002395309092	384,30	465,00
Ø 3 mm objímka uchycení	M 18FDG-502X	1	1	4932471202	4058546288303	434,71	526,00
Ø 6 mm objímka	PSG 14.4 PP,HD18 SG, PSG 12,DG 30 E, DGL 30 E,DGL 34	1	1	4932313192	4002395302833	198,35	240,00
objímka uchycení Ø 6 mm.	DG 7 E	1	1	4931391453	4002395734818		
Ø 8 mm objímka	DGL 34,DGL 30 E, DG 30 E,PSG 12, PSG 14.4 PP,HD18 SG, V 28 SG	1	1	4932313190	4002395302840	210,74	255,00
objímka uchycení Ø 8 mm.	DG 7 E	1	1	4931391452	4002395734801		
Ø 6.35 mm (1/4") objímka	DGL 34,DGL 30 E, DG 30 E,PSG 12, PSG 14.4 PP,HD18 SG	1	1	4932313194	4002395302857	210,74	255,00



System příslušenství - nůžky na plech

Charakteristika produktu	Vhodný k nůžky na plech	Množství v balíku	Objednací množství	Obj. č.	EAN kód	Cena bez DPH Kč	Cena s DPH Kč
Pístový čtyřstranný nůž.	PPS 12	1	1	4932308837	4002395311583	553,72	670,00
Stolní řezná čepel, čtyřstranný nůž.	KS 2.5,S 2.5	1	1	4932430171	4002395378326	574,38	695,00
	PPS 12	1	1	4932308838	4002395309085	561,98	680,00
Středový segment.	SMC 1.2 Q	1	1	48440150	045242140701	735,54	890,00
Levý segment.	SMC 1.2 Q	1	1	48440160	045242140756	735,54	890,00
Pravý segment.	SMC 1.2 Q	1	1	48440170	045242140800	735,54	890,00
Nástrčný klíč 5/32".	SMC 1.2 Q	1	1	49960070	045242221554	12,40	15,00



Systemové příslušenství - Prostřihovače na plech

Charakteristika produktu	Vhodný k prostřihovač	Množství v balíku	Objednací množství	Obj. č.	EAN kód	Cena bez DPH Kč	Cena s DPH Kč
Razník	KN 2 PN 14.4, PN 12,N 2	1	1	4932430172	4002395378333	1305,79	1580,00
Matrice	KN 2 PN 14.4, PN 12,N 2	1	1	4932279565	4002395308521	1438,02	1740,00
Speciální píst. Vyvinutý speciálně pro řezání vroubkované oceli. Maximální tloušťka řezu 1,5 mm.	KN 2 PN 14.4, PN 12,N 2	1	1	4932279498	4002395308514	1528,93	1850,00

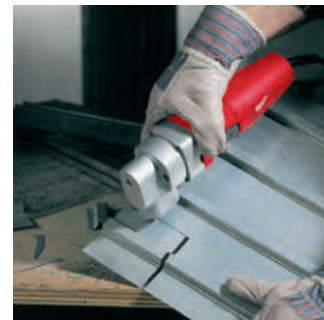

Leštičky - systémové příslušenství

Prémiové příslušenství na leštění - suchý zip Ø 125 mm

Charakteristika produktu	Ø (mm)	Výška (mm)	Množství v balíku	Objednací množství	Obj. č.	EAN kód	Cena bez DPH Kč	Cena s DPH Kč
<p>Podložka lešticího kotouče se závitem M14. Velmi plochá konstrukce a dokonalá elasticita. Nízká hladina vibrací umožňuje přesnost prací na plochých a zakřivených tvarech.</p>	125		1	1	4932430394	4002395380558	512,40	620,00
<p>Lešticí kotouč ze 100% přírodní ovčí vlny. Nejvyšší kvalita s velmi vysokou hustotou vláken zaručuje delší životnost. Integrovaná měkká vrstva zajišťuje dokonalé přizpůsobení plochým a zakřiveným tvarům. Dokončování starého i nového laku. Díky tepelně odolným vláknům dokonale čistí průhledné laky citlivé na teplotu, např. na nárazníku automobilu.</p>	135	25	1	1	4932430395	4002395380565	371,90	450,00
<p>Lešticí houba tvrdá. Tvrdá houba s drsnou pěnivou strukturou. Maximální účinnost při odstraňování obnovovaného laku, odstraňování hlubokých škrábanců a přešetřování laku vystaveného atmosférickým vlivům.</p>	145	30	1	1	4932430396	4002395380572	326,45	395,00
<p>Lešticí houba měkká. Velmi měkká houba s jemnou strukturou. Pro precizní leštění lešticími krémy / vosky při odstraňování drobných škrábanců a hologramů (virů).</p>	145	30	1	1	4932430397	4002395380589	222,31	269,00
<p>Lešticí hadřík z mikrovlákn. Velmi měkký čistící hadřík z vysoce kvalitního mikrovlákn pro dokončování leštění na vysoký lesk. Má vynikající absorpční vlastnosti, skvěle se hodí pro dokončování leštění a odstraňování mokrych skvrn z citlivých povrchů. Lze prát v pračce na 30° bez aviváže.</p>	400 x 400		1	1	4932430398	4002395380596	222,31	269,00
<p>Lešticí krém M-Cut 1500 (250 ml). Hrubozrný (1500) lešticí krém pro odstraňování hlubokých škrábanců bez poškození laku. Pro odstraňování zrněk prachu, pórové „pomerančové kůry“, protažení laku/barvy a hlubokých škrábanců. Neobsahuje vosk, silikon ani toxická rozpouštědla. Doporučujeme používat s tvrdou lešticí houbou (4932430396) a lešticím kotoučem z ovčí vlny (4932430395).</p>			1	1	4932430475	4002395381364	491,74	595,00
<p>Lešticí vosk M-Wax 6000 (250 ml). Moderní vosk nejvyšší kvality se zrnitostí 6000 pro odstraňování drobných škrábanců a snadné utěsnění natřeného povrchu. Vysoce účinný v odstraňování drobných škrábanců / hologramů / virů. Obsahuje nejlepší brazilský vosk Carnuba pro zachování dlouhotrvajícího zrcadlového lesku. Neobsahuje silikon. Doporučujeme používat s měkkou lešticí houbou (4932430397) a lešticím hadříkem z mikrovlákn (4932430398).</p>			1	1	4932430476	4002395381371	384,30	465,00

①



②



③



④



⑤



⑥



⑦



Lešticí příslušenství na suchý zip Ø 125 / 150 mm

Charakteristika produktu	Ø (mm)	Výška (mm)	Množství v balíku	Objednací množství	Obj. č.	EAN kód	Cena bez DPH Kč	Cena s DPH Kč
Podložka lešticího kotouče. Applikace: Držák na plstěné / vlněné kotouče a lešticí houby. ① Charakteristika: Závit M14 odolný proti zlomení se zabudovanou vrstvou z měkké elastické pěny, upínání na suchý zip.	150	25	1	1	4932373161	4002395347285	421,49	510,00
Plstěný lešticí kotouč. Aplikace: druhé leštění / dokončování nového laku (postříkovaná mlha a stržení prachu), neželezné kovy a nerezová ocel, lze jej rovněž použít s lešticí pastou. Požadována podložka lešticího kotouče. Charakteristika: velmi měkký, přizpůsobivý, pohlcuje prach, upevnění: suchý zip.	150	50	1	1	4932373163	4002395347902	139,67	169,00
Vlněný lešticí kotouč. Aplikace: dokončování leštění na vysoký lesk. Požadována podložka lešticího kotouče. Charakteristika: přírodní ovčí vlna, velmi měkký a přizpůsobivý, upnutí na suchý zip.	150	25	1	1	4932373164	4002395347926	268,60	325,00
Lešticí houba tvrdá. Aplikace: přešlešťování laku vystaveného atmosférickým vlivům, obnova laku. Požadována podložka lešticího kotouče. Charakteristika: středně tvrdá jemně pórovitá se zaoblenými okraji, upínání na suchý zip.	150	50	1	1	4932373165	4002395347940	223,14	270,00
Lešticí houba měkká. Aplikace: druhé leštění, ochrana laku. Požadována podložka lešticího kotouče. Charakteristika: velmi měkká, jemně pórovitá se zaoblenými okraji, upínání na suchý zip.	125	50	1	1	4932373184*	4002395347957		
	150	50	1	1	4932373186	4002395347964	223,14	270,00



Příslušenství na leštění - lešticí malých ploch

Charakteristika produktu	Ø (mm)	Výška (mm)	Množství v balíku	Objednací množství	Obj. č.	EAN kód	Cena bez DPH Kč	Cena s DPH Kč
Lešticí/Brusná podložka. Závit: M9 x 0,75. Upevnění „Hook and Loop“. Pro použití s lešticí houbou a brusným papírem.	76		1	1	4932430488	4002395381494	139,67	169,00
Lešticí houba - Tvrdá (žlutá). Tvrdá houba pro použití k hlubšímu leštění a odstranění hlubokých škrábanců. Upevnění „Hook and Loop“. Pro použití s lešticí / brusnou podložkou.	75	25	1	1	4932430489	4002395381500	93,39	113,00
Lešticí houba - Měkká (bílá). Měkká houba pro použití k leštění a odstranění menších škrábanců. Upevnění „Hook and Loop“. Pro použití s lešticí / brusnou podložkou.	80	25	1	1	4932430490	4002395381517	93,39	113,00
Lešticí polštářek z jehněčí vlny. Upevnění „Hook and loop“. Pro použití s lešticí / brusnou podložkou.	80		1	1	4932430838	4002395385003	197,52	239,00
Kotoučový brusný talíř. Závit: M9 x 0,75 pro připevnění k nářadí. Rýhovaný závit pro úpravu hrubého materiálu a materiálu s povrchovou úpravou pro hrubé broušení, jako je například odstraňování rzi. Ideální pro broušení v malých nebo špatně přístupných prostorech, jako jsou blatníky, západky dveří atd.	46		1	1	4932430492	4002395381531	128,10	155,00



* do vyprodání zásob

Brusky - systémové příslušenství

Systemové příslušenství - excentrické brusky

Charakteristika produktu	Ø (mm)	Vhodný k excentrickým bruskám	Množství v balíku	Objednávací množství	Obj. č.	EAN kód	Cena bez DPH Kč	Cena s DPH Kč
Podkladová deska Ø 125 mm, 8 otvorů. V sadě s náhradním gumovým prstencem.	125	ROS 125 E	2	1	4932430091	4002395377527	272,73	330,00
Podkladová deska Ø 150 mm, 6 otvorů. V sadě s náhradním gumovým prstencem.	150	TXE 150, ROS 150 E	2	1	4932357591	4002395343317	409,09	495,00
		ROS 150 E			4932430145	4002395378067	384,30	465,00
Systém Čisté linie Clean Line. Rám se sáčkem na prach.	125	ROS 125 E	1	1	4931435448	4002395889563		
	150	ROS 150	1	1	4931435911	4002395874729		
Náhradní papírové sáčky pro 4932345544.		TXE 150, TX 125, ROS 150 E	5	1	4931442873	4002395247882		
Držák rámu sáčků na prach 4932313096.	125/150	ROS 150 E, TXE 150	1	1	4931329719	4002395610938		
Vlněný leštící kotouč. Aplikace: dokončování leštění na vysoký lesk. Požadována podložka leštícího kotouče. Charakteristika: přírodní ovčí vlna, velmi měkký a přizpůsobivý, upnutí na suchý zip.	150	ROS 150, ROS 150 E, TXE 150	1	1	4932373164	4002395347926	268,60	325,00
Leštící kotouč ze 100% přírodní ovčí vlny. Nejvyšší kvalita s velmi vysokou hustotou vláken zaručuje delší životnost. Integrovaná měkká vrstva zajišťuje dokonalé přizpůsobení plochým a zakřiveným tvarům. Dokončování starého i nového laku. Díky tepelně odolným vláknům dokonale čistí průhledné laky citlivé na teplotu, např. na nárazníku automobilu.	135	TX 125, ROS 125 E	1	1	4932430395	4002395380565	371,90	450,00
Leštící houba. Aplikace: přešťování laku vystaveného atmosférickým vlivům, obnova laku. Požadována podložka leštícího kotouče. Charakteristika: středně tvrdá jemně pórovitá se zaoblenými okraji, upínání na suchý zip.	150	TXE 150, ROS 150 E, ROS 150	1	1	4932373165	4002395347940	223,14	270,00
Leštící houba tvrdá. Tvrdá houba s drsnou pěnivitou strukturou. Maximální účinnost při odstraňování obnovovaného laku, odstraňování hlubokých škrábanců a přešťování laku vystaveného atmosférickým vlivům.	145	TX 125, ROS 125 E	1	1	4932430396	4002395380572	326,45	395,00

①



②



③



④



⑤



Systémové příslušenství - vibrační brusky

Charakteristika produktu	Vhodný k excentrickým bruskám	Množství v balíku	Objednací množství	Obj. č.	EAN kód	Cena bez DPH Kč	Cena s DPH Kč
① Náhradní papírové sáčky pro 4932345544.	VSS 20, VSSE 20, VSS 22, VSSE 22, VS 230, VSS 260, VSSE 260	5	1	4931442873	4002395247882		
② Hadice odsávání prachu Ø 26 mm, 4 m. Připojená k vnějšímu systému odsávání prachu.		1	1	4932278824*	4002395308286		

①



②



Systémové příslušenství - delta brusky

Charakteristika produktu	Vhodný k delta bruskám	Množství v balíku	Objednací množství	Obj. č.	EAN kód	Cena bez DPH Kč	Cena s DPH Kč
① Sáček na prach z pevného textilu.	VS 11 D, FS 2, FS 2 D	1	1	4932351675	4002395320103	338,02	409,00
② Hadice odsávání prachu Ø 26 mm, 4 m. Připojená k vnějšímu systému odsávání prachu.	FS 2, VS 11 D, FS 2 D	1	1	4932278824*	4002395308286		

①



②



Systémové příslušenství - pásové brusky

Charakteristika produktu	Vhodný k pásovým bruskám	Množství v balíku	Objednací množství	Obj. č.	EAN kód	Cena bez DPH Kč	Cena s DPH Kč
① Hadice odsávání prachu Ø 26 mm, 4 m. Připojená k vnějšímu systému odsávání prachu.	HBSE 75 S, BS 100 S, BS 100 LE	1	1	4932278824*	4002395308286		
② Sáček na prach (náhradní).	BS 100 S, BS 100 LE	1	1	4932336597	4002395311026	235,54	285,00

①



②



Pásové pily - systémové příslušenství

NOVÉ

Kryty na pásovou pilu

Bezpečnost - Chrání uživatele před zraněním, protože brání jakémukoli přístupu k pilovému pásu
 Odolnost Jobsite Armor™ - kompozitní materiál a bariéra tlakové zóny absorbují nárazy a chrání nářadí
 Ochrana před úlomky - Kryty chrání pilový pás a kola kladek před úlomky, které vnikají do nářadí a ovlivňují celkový výkon
 Beznástrojová instalace a demontáž během sekundy
 Prodlužuje životnost pásu, chrání ho před vnějšími objekty



Charakteristika produktu	Množství v balíku	Objednací množství	Obj. č.	EAN kód	Cena bez DPH Kč	Cena s DPH Kč
① Kryt na pásovou pilu HD18 BS	1	1	4932471458	4058546290863	879,34	1064,00
② Kryt na pásovou pilu M18 CBS125 a BS 125	1	1	4932471459	4058546290870	1023,97	1239,00



Systemové příslušenství - okružní pily

Charakteristika produktu	Vhodný k okružním pilám	Množství v balíku	Objednací množství	Obj. č.	EAN kód	Cena bez DPH Kč	Cena s DPH Kč
① Systém čisté linie Clean Line.	SCS 65 Q, CS 55	3	1	4932346123*	4002395313266		
Připojení odsávače prachu.	PCS 55	1	1	4932369282	4002395338412	396,69	480,00
② Hadice odsávání prachu Ø 26 mm, 4 m. Připojená k vnějšímu systému odsávání prachu.	PCS 55, HK 46 N	1	1	4932278824*	4002395308286		
Klíč pro výměnu pilového plátu.	CS 55, HK 46 N, SCS 65 Q, CS 75, PCS 55, HKS 75, HK 75 A, HKS 85, PMS 18	1	1	4932371469	4002395342181	70,25	85,00
Vodící blok / kryt.	SCS 65 Q	1	1	49224146	045242181896	611,57	740,00
Plastový přepravní kufr.	SCS 65 Q	1	1	201672001	4002395840519		
③ Systém odsávání prachu pro šikmou pilu MS216.		1	1	4932430005	4002395376667	1900,83	2300,00
④ Vodící lišta GRU 1400. 1400 mm dlouhá. Dodávána s přenosnou taškou.	CS85CBE	1	1	4932451265	4002395170197	2520,66	3050,00
Přípojka		1	1	4932352559	4002395372171		
Montážní sada gumové pásky s okrajem.		1	1	4931433774	4002395887620		



Systemové příslušenství - hoblíky

Charakteristika produktu	Všechny hoblíky 82 a 102 mm	Množství v balíku	Objednací množství	Obj. č.	EAN kód	Cena bez DPH Kč	Cena s DPH Kč
Připojení hadice. Sací objímka pro sací hadice 330552.	✓	1	1	4932316270	4002395302017	119,83	145,00
Vodící blok.	✓	1	1	4932274071*	4002395300358	939,16	1136,00
Sklápěcí hloubkový doraz na polodrážku. Pro všechny typy hoblíků kromě H500/ PR 1.6-82.	✓	1	1	4932274069	4002395300129	351,24	425,00

Nože pro hoblíky

Charakteristika produktu	Šířka (mm)	Vhodný k hoblíkem	Množství v balíku	Objednací množství	Obj. č.	EAN kód	Cena bez DPH Kč	Cena s DPH Kč
Reverzní ostří z karbidu wolframu. Dvě reverzní ostří vhodné do měkkého i tvrdého dřeva.	82 mm	H 500, H 750	2	1	4932273484	4002395300150	190,08	230,00
	102 mm	HB 750, HBE 800	2	1	4932316243	4002395300167	235,54	285,00

Syst. příslušenství - lamelovací frézky

Charakteristika produktu	Vhodný k Lamelovací frézám	Množství v balíku	Objednací množství	Obj. č.	EAN kód	Cena bez DPH Kč	Cena s DPH Kč
Šestizubá fréza 100 x 22,2 mm.	LF 650 PJ 710	1	1	4932361072	4002395326679	876,03	1060,00
Držák rámu pro pytlík na prach 4931443873	LF 650 PJ 710	1	1	4931442872	4002395247899		
Náhradní papírové sáčky pro 4932345544.	LF 650 PJ 710	5	1	4931442873	4002395247882		
Dvouděrový klíč.	LF 650 PJ 710	1	1	4932345712	4002395305551	48,76	59,00



Systemové příslušenství - frézky

Charakteristika produktu	Vhodný k frézám	Množství v balíku	Objednací množství	Obj. č.	EAN kód	Cena vč. DPH	Cena s DPH Kč
Přesná objímka uchycení pro frézu.							
Vysoká přesnost otáček.							
Ø 3 mm objímka	OFE 710, OFE 630	OFS 450	1	1	4932308974	4002395309092	384,30 465,00
Ø 6.35 mm (1/4) objímka	OFE 710, OFE 630	OFS 450	1	1	4932313194	4002395302857	210,74 255,00
① Ø 6 mm objímka	OFE 710, OFE 630	OFS 450	1	1	4932313192	4002395302833	198,35 240,00
Ø 8 mm objímka	OFE 710, OFE 630	OFS 450	1	1	4932313190	4002395302840	210,74 255,00
Základní nástavec pro horní frézu na práci blízko stěny			1	1	4932471946	4058546298456	2867,77 3470,00

①



Záhradní nářadí - systémové příslušenství

Systémové příslušenství - náhradní řetězy pro řetězovou pilu

Charakteristika produktu	Šířka drážky [mm]	Počet zubů	Výška [mm]	Množství v balíku	Objednávací množství	Obj. č.	EAN kód	Cena bez DPH Kč	Cena s DPH Kč
16" / 406.4 mm řetěz na pilu	1.1	56	9.5 (3/8")	1	1	4932464873	4058546228187	576,03	697,00
12" / 304.8 mm řetěz pro pilu	1.1	45	9.5 (3/8")	1	1	4932471385	4058546290139	476,86	577,00
10" / 254 mm řetěz pro pilu	1.1	40	9.5 (3/8")	1	1	4932471329	4058546289577	429,75	520,00



Systémové příslušenství - strunový vyžinač

Charakteristika produktu	Množství v balíku	Objednávací množství	Obj. č.	EAN kód	Cena bez DPH Kč	Cena s DPH Kč
① Náhradní cívka (včetně struny 49162712)	1	6	49162711*	045242493920		
② Žací struna 2 mm x 45m	1	12	49162712	045242493906	491,74	595,00
② Žací struna 2.4mm x 76m	1	10	49162713	045242493913	793,39	960,00
Náhradní cívka s automatickým podáváním (obsahuje strunu 49162712)	1	1	49162714	045242006458	1054,23	1276,00

①



②



Čepel pro lemovačku

Náhradní čepel pro lemovačku vhodná pro M18 FOPH-EA
 Délka čepel 20,3 cm / 203 mm.

Charakteristika produktu	Délka (mm)	Množství v balíku	Objednávací množství	Obj. č.	EAN kód	Cena bez DPH Kč	Cena s DPH Kč
Čepel pro lemovačku - 1 ks	203	1	1	4932471330	4058546289584	193,39	234,00







Hydraulický lis - systémové příslušenství

Čelisti pro hydraulický lis

Profil čelisti	Vhodný k	Nominální velikost	Vhodný k	Popis	Obj. číslo 4932	EAN kód 4002395	Cena bez DPH Kč	Cena s DPH Kč	
M	Geberit: Mapress VSH: X-Press Eurotubi Raccorderie Metallique Rubinetteria Bresciane Sanha: Nirosan Pegler Yorkshire	M12		J12-M12	430243	4002395379040	5347,11	6470,00	 Čelist prof. M
		M12		J18-M12	430244	4002395379057	6049,59	7320,00	
		M15		J12-M15	430245	4002395379064	5144,63	6225,00	
		M15		J18-M15	430246	4002395379071	5859,50	7090,00	
		M18		J12-M18	430247	4002395379088	5144,63	6225,00	
		M18		J18-M18	430248	4002395379095	5859,50	7090,00	
		M22		J12-M22	430249	4002395379101	5144,63	6225,00	 Čelist prof. M
		M22		J18-M22	430250	4002395379118	5859,50	7090,00	
		M28		J12-M28	430251	4002395379125	5144,63	6225,00	
		M28		J18-M28	430252	4002395379132	5859,50	7090,00	
		M35		J12-M35	430253	4002395379149	6694,21	8100,00	
		M35		J18-M35	430254	4002395379156	5859,50	7090,00	
		M42		RJ18-M42 (užijte prosíme čelist s adapterem RJA-1)	430255	4002395379163			
M54		RJ18-M54 (užijte prosíme čelist s adapterem RJA-1)	430256	4002395379170					
V	Viega Comap IBP Sanha: Nirosan	V12		J12-V12	430260	4002395379217	5363,64	6490,00	 Čelist prof. V
		V12		J18-V12	430261	4002395379224	6033,06	7300,00	
		V14		J12-V14	451660	4002395273423	5144,63	6225,00	
		V14		J18-V14	471086	4058546287146	7921,49	9585,00	
		V15		J12-V15	430262	4002395379231	5144,63	6225,00	
		V15		J18-V15	430263	4002395379248	5859,50	7090,00	
		V16		J12-V16	451661	4002395273430	5144,63	6225,00	 Kulatá čelist prof. V
		V16		J18-V16	471087	4058546287153	7921,49	9585,00	
		V18		J12-V18	430264	4002395379255	5144,63	6225,00	
		V18		J18-V18	430265	4002395379262	5859,50	7090,00	
		V22		J12-V22	430266	4002395379279	5144,63	6225,00	
		V22		J18-V22	430267	4002395379286	5859,50	7090,00	
		V28		J12-V28	430268	4002395379293	5144,63	6225,00	
		V28		J18-V28	430269	4002395379309	5859,50	7090,00	
		V35		J12-V35	430270	4002395379316	6694,21	8100,00	
V35		J18-V35	430271	4002395379323	5859,50	7090,00			
V42		RJ18-V42 (užijte prosíme čelist s adapterem RJA-1)	430272	4002395379330					
V54		RJ18-V54 (užijte prosíme čelist s adapterem RJA-1)	430273	4002395379347					
TH	ALB Comap Fränkische Henco (TH14 - TH25) IPA Sanha Tiemme	TH14		J12-TH14	430274	4002395379354	5347,11	6470,00	 Čelist prof. TH
		TH14		J18-TH14	430275	4002395379361	6033,06	7300,00	
		TH16		J12-TH16	430276	4002395379378	5144,63	6225,00	
		TH16		J18-TH16	430277	4002395379385	5859,50	7090,00	
		TH18		J12-TH18	430278	4002395379392	5347,11	6470,00	
		TH18		J18-TH18	430279	4002395379408	6033,06	7300,00	
		TH20		J12-TH20	430280	4002395379415	5144,63	6225,00	 Kulatá čelist prof. TH
		TH20		J18-TH20	430281	4002395379422	5859,50	7090,00	
		TH25		J12-TH25	430282	4002395379439	5144,63	6225,00	
		TH25		J18-TH25	430355	4002395380169	5752,07	6960,00	
		TH26		J12-TH26	430283	4002395379446	5144,63	6225,00	
		TH26		J18-TH26	430284	4002395379453	5859,50	7090,00	
		TH32		J12-TH32	430285	4002395379460	5144,63	6225,00	

Čelisti pro hydraulický lis

Profil čelisti	Vhodný k	Nominální velikost	Vhodný k	Popis	Obj. číslo 4932	EAN kód 4002395	Cena bez DPH Kč	Cena s DPH Kč	
TH	ALB Comap Fränkische Henco (TH14 - TH25) IPA Sanha Tiemme	TH32	M18	J18-TH32	430286	4002395379477	5859,50	7090,00	
		TH40	M12	J12-TH40	430287	4002395379484	7140,50	8640,00	
		TH40	M18	RJ18-TH40 (užijte prosíme čelist s adapterem RJA-1)	430288	4002395379491	16033,06	19400,00	
		TH50	M18	RJ18-TH50 (užijte prosíme čelist s adapterem RJA-1)	430289	4002395379507	16363,64	19800,00	
		TH63	M18	RJ18-TH63 (užijte prosíme čelist s adapterem RJA-1)	430290	4002395379514	19029,00	23025,00	
U	ALB Uponor: Unipipe, Airpipe Kann: Kann-therm Wavin: Press-Systeme Fränkische: Alpex F50 Profi DW Verbundrohr: Multitubo IBP: >B< Flex KE Kelit: Kelit Kelox Jupiter: Heizsystem	U14	M12	J12-U14	430291	4002395379521	5342,98	6465,00	 Čelist prof. U
		U14	M18	J18-U14	430292	4002395379538	6049,59	7320,00	
		U16	M12	J12-U16	430293	4002395379545	5144,63	6225,00	 Kulatá čelist prof. U
		U16	M18	J18-U16	430294	4002395379552	5859,50	7090,00	
		U18	M12	J12-U18	430295	4002395379569	5347,11	6470,00	
		U18	M18	J18-U18	430296	4002395379576	6049,59	7320,00	
		U20	M12	J12-U20	430297	4002395379583	5144,63	6225,00	
		U20	M18	J18-U20	430298	4002395379590	5859,50	7090,00	
		U25	M12	J12-U25	430299	4002395379606	5144,63	6225,00	
		U25	M18	J18-U25	430300	4002395379613	5859,50	7090,00	
		U32	M12	J12-U32	430301	4002395379620	5144,63	6225,00	
		U32	M18	J18-U32	430302	4002395379637	5859,50	7090,00	
		U40	M12	J12-U40	430303	4002395379644	7148,76	8650,00	
		U40	M18	RJ18-U40 (užijte prosíme čelist s adapterem RJA-1)	430304	4002395379651	16033,06	19400,00	
U50	M18	RJ18-U50 (užijte prosíme čelist s adapterem RJA-1)	430305	4002395379668	16363,64	19800,00			
U63	M18	RJ18-U63 (užijte prosíme čelist s adapterem RJA-1)	430306	4002395379675	19214,88	23250,00			
ACz	ACOME MT	Acz12	M12	J12-ACz 12	459388	4058546010492	5438,02	6580,00	
		Acz16	M12	J12-ACz 16	459389	4058546010508	5438,02	6580,00	
		Acz20	M12	J12-ACz 20	459390	4058546010515	5553,72	6720,00	
		Acz25	M12	J12-ACz 25	459391	4058546010522	5831,41	7056,00	
G	Geberit: Mepla & Mepla Therm	G16	M12	J12-G16	464217	4058546221621	4887,40	5914,00	
		G16	M18	J18-G16	464544	4058546224899	5566,53	6736,00	
		G20	M12	J12-G20	464218	4058546221638	4887,40	5914,00	
		G20	M18	J18-G20	464545	4058546224905	5566,53	6736,00	
		G26	M12	J12-G26	464219	4058546221645	4887,40	5914,00	
		G26	M18	J18-G26	464546	4058546224912	5566,53	6736,00	
		G32	M12	J12-G32	464220	4058546221652	4887,40	5914,00	
		G32	M18	J18-G32	464547	4058546224929	5566,53	6736,00	
		G40	M12	J12-G40	464221	4058546221669	6783,48	8208,00	
		G40	M18	J18-G40	464548	4058546224936	6783,48	8208,00	
		G50	M18	J18-G50	464549	4058546224943	7461,83	9029,00	
① Adapter pro kulaté čelisti				RJA-1	430307	4002395379682	13297,52	16090,00	①  Adapter pro kulaté čelisti

Krimpování - systémové příslušenství

Krimpovací čelisti

Typ	Tvar	Velikost kabelového oka (mm ²)	Vtiskávací značka	Charakteristika produktu	Množství v balíku	Objednávací množství	Obj. č.	EAN kód	Cena bez DPH Kč	Cena s DPH Kč
① NF C 20-130 pro kompresní měděné kabely	Hex	16	16	NF22 Cu 16	1	1	4932451733	4002395276837	2107,44	2550,00
		25	25	NF22 Cu 25	1	1	4932451734	4002395276844	2107,44	2550,00
		35	35	NF22 Cu 35	1	1	4932451735	4002395276851	2107,44	2550,00
		50	50	NF22 Cu 50	1	1	4932451736	4002395276868	2107,44	2550,00
		70	70	NF22 Cu 70	1	1	4932451737	4002395276875	2107,44	2550,00
		95	95	NF22 Cu 95	1	1	4932451738	4002395276882	2107,44	2550,00
		120	120	NF22 Cu 120	1	1	4932451739	4002395276899	2107,44	2550,00
		150	150	NF22 Cu 150	1	1	4932451740	4002395277506	2107,44	2550,00
		185	185	NF22 Cu 185	1	1	4932451741	4002395277513	2107,44	2550,00
		240	240	NF22 Cu 240	1	1	4932451742	4002395277520	2107,44	2550,00
② DIN 46235 pro kompresní měděné kabely a spojky (DIN 46267)	Hex	6	5	DIN22 Cu 6	1	1	4932464861	4058546228064	2107,44	2550,00
		10	6	DIN22 Cu 10	1	1	4932464862	4058546228071	2107,44	2550,00
		16	8	DIN22 Cu 16	1	1	4932451744	4002395277551	2107,44	2550,00
		25	10	DIN22 Cu 25	1	1	4932451745	4002395277568	2107,44	2550,00
		35	12	DIN22 Cu 35	1	1	4932451746	4002395277575	2107,44	2550,00
		50	14	DIN22 Cu 50	1	1	4932451747	4002395277582	2107,44	2550,00
		70	16	DIN22 Cu 70	1	1	4932451748	4002395277599	2107,44	2550,00
		95	18	DIN22 Cu 95	1	1	4932451749	4002395278206	2107,44	2550,00
		120	20	DIN22 Cu 120	1	1	4932451750	4002395278213	2107,44	2550,00
		150	22	DIN22 Cu 150	1	1	4932451751	4002395278220	2107,44	2550,00
③ Trubkové kabely a konektory.	Hex	185	25	DIN22 Cu 185	1	1	4932451752	4002395278237	2107,44	2550,00
		240	28	DIN22 Cu 240	1	1	4932451753	4002395278244	2107,44	2550,00
		300	32	DIN22 Cu 300	1	1	4932451754	4002395278251	2107,44	2550,00
		16	16	R22 Cu 16	1	1	4932451755	4002395278268	2107,44	2550,00
		25	25	R22 Cu 25	1	1	4932451756	4002395278275	2107,44	2550,00
		35	35	R22 Cu 35	1	1	4932451757	4002395278282	2107,44	2550,00
		50	50	R22 Cu 50	1	1	4932451758	4002395278299	2107,44	2550,00
		70	70	R22 Cu 70	1	1	4932451759	4002395278909	2107,44	2550,00
		95	95	R22 Cu 95	1	1	4932451760	4002395278916	2107,44	2550,00
		120	120	R22 Cu 120	1	1	4932451761	4002395278923	2107,44	2550,00
④ Terminály z nepálené mědi (DIN 46234, DIN 46230, DIN 46341)	Půlkulatá odrážka	150	150	R22 Cu 150	1	1	4932451762	4002395278930	2107,44	2550,00
		185	185	R22 Cu 185	1	1	4932451763	4002395278947	2107,44	2550,00
		240	240	R22 Cu 240	1	1	4932451764	4002395278954	2107,44	2550,00
		300	300	R22 Cu 300	1	1	4932451765	4002395278961	2107,44	2550,00
		16	16	Q22 CU 16	1	1	4932451766	4002395278978	2892,56	3500,00
		25	25	Q22 CU 25	1	1	4932451767	4002395278985	2892,56	3500,00
⑤ DIN Hliník pro kompresní kabely a konektory (DIN 46329, 46267 Part 1 and 2, DIN EN 50182)	Hex	35	35	Q22 CU 35	1	1	4932451768	4002395278992	2892,56	3500,00
		50	50	Q22 CU 50	1	1	4932451769	4002395279609	2892,56	3500,00
		70	70	Q22 CU 70	1	1	4932451770	4002395279616	2892,56	3500,00
		16/25	12	DIN22 AL 16/25	1	1	4932451771	4002395279623	2107,44	2550,00
		35	14	DIN22 AL 35	1	1	4932451772	4002395279630	2107,44	2550,00
		50	16	DIN22 AL 50	1	1	4932451773	4002395279647	2107,44	2550,00
		70	18	DIN22 AL 70	1	1	4932451774	4002395279654	2107,44	2550,00
⑥ Měděná trubková kabelová oka a přípojky jako v řadě L	Hex	95/120	22	DIN22 AL 95/120	1	1	4932451775	4002395279661	2107,44	2550,00
		150	25	DIN22 AL 150	1	1	4932451776	4002395279678	2107,44	2550,00
		185	28	DIN22 AL 185	1	1	4932451777	4002395279685	2107,44	2550,00
		240	32	DIN22 AL 240	1	1	4932451778	4002395279692	2107,44	2550,00
		300	34	DIN22 AL 300	1	1	4932451779	4002395279699	2107,44	2550,00
		16	8	L22 Cu 16	1	1	4932464487	4058546224325	2107,44	2550,00
		25	10	L22 Cu 25	1	1	4932464488	4058546224332	2107,44	2550,00
		35	12	L22 Cu 35	1	1	4932464489	4058546224349	2107,44	2550,00
		50	14	L22 Cu 50	1	1	4932464490	4058546224356	2107,44	2550,00
		70	16	L22 Cu 70	1	1	4932464491	4058546224363	2107,44	2550,00
95	18	L22 Cu 95	1	1	4932464492	4058546224370	2107,44	2550,00		
120	20	L22 Cu 120	1	1	4932464493	4058546224387	2107,44	2550,00		
150	22	L22 Cu 150	1	1	4932464494	4058546224394	2107,44	2550,00		
185	25	L22 Cu 185	1	1	4932464495	4058546224401	2107,44	2550,00		
240	28	L22 Cu 240	1	1	4932464496	4058546224417	2107,44	2550,00		

①

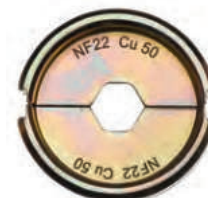

②

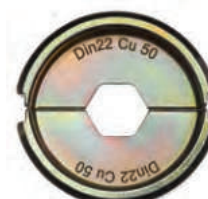

③

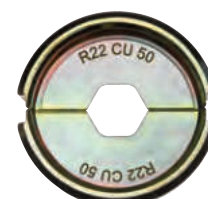

④



⑤



⑥

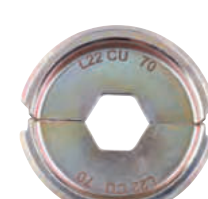

Krimpovací čelisti

Typ	Tvar	Velikost kabelového oka (mm ²)	Vtíštěná značka	Charakteristika produktu	Množství v balíku	Objednací množství	Obj. č.	EAN kód	Cena bez DPH Kč	Cena s DPH Kč	
⑦	Kulaté	16	-	RU22 Cu/Al 16	1	1	4932451780	4002395276912	2892,56	3500,00	
		35/25	-	RU22 Cu35/AL25	1	1	4932451781	4002395276929	2892,56	3500,00	
		50/35	-	RU22 Cu50/AL35	1	1	4932451782	4002395276936	2892,56	3500,00	
		70/50	-	RU22 Cu70/AL50	1	1	4932451783	4002395276943	2892,56	3500,00	
		95/70	-	RU22 Cu95/AL70	1	1	4932451784	4002395276950	2892,56	3500,00	
		120/95	-	RU22 Cu120/AL95	1	1	4932451785	4002395276967	2892,56	3500,00	
		150/120	-	RU22 Cu150/AL120	1	1	4932451786	4002395276974	2892,56	3500,00	
		185/150	-	RU22 Cu185/AL150	1	1	4932451787	4002395276981	2892,56	3500,00	
		240/185	-	RU22 Cu240/AL185	1	1	4932451788	4002395276998	2892,56	3500,00	
		300/240	-	RU22 Cu300/AL240	1	1	4932451789	4002395277605	2892,56	3500,00	
⑧	C Tap	Oval	10	-	C22 Cu 10/C4	1	1	4932464863	4058546228088	2107,44	2550,00
			16	-	C22 Cu 16/C5	1	1	4932464864	4058546228095	2107,44	2550,00
			25	-	C22 Cu 25/C6	1	1	4932464865	4058546228101	2107,44	2550,00
			35	-	C22 Cu 50/C8C9	1	1	4932464866	4058546228118	2107,44	2550,00
⑨											
					1	1	4932459339	4058546010003	503,31	609,00	

⑦



⑧



⑨



Krimpovací čelisti pro M18 HCCT 109/42

Typ	Tvar	Velikost kabelového oka (mm ²)	Vtíštěná značka	Charakteristika produktu	Množství v balíku	Objednací množství	Obj. č.	EAN kód	Cena bez DPH Kč	Cena s DPH Kč
①	Hex	16	16	NF13 Cu 16	1	1	4932459453	4058546011147	2107,44	2550,00
		25	25	NF13 Cu 25	1	1	4932459454	4058546011154	2107,44	2550,00
		35	35	NF13 Cu 35	1	1	4932459455	4058546011161	2107,44	2550,00
		50	50	NF13 Cu 50	1	1	4932459456	4058546011178	2107,44	2550,00
		70	70	NF13 Cu 70	1	1	4932459457	4058546011185	2107,44	2550,00
		95	95	NF13 Cu 95	1	1	4932459458	4058546011192	2107,44	2550,00
		120	120	NF13 Cu 120	1	1	4932459459	4058546011208	2107,44	2550,00
		150	150	NF13 Cu 150	1	1	4932459460	4058546011215	2107,44	2550,00
		185	185	NF13 Cu 185	1	1	4932459461	4058546011222	2107,44	2550,00
		240	240	NF13 Cu 240	1	1	4932459462	4058546011239	2107,44	2550,00
②	Hex	16	8	DIN13 Cu 16	1	1	4932459465	4058546011260	2107,44	2550,00
		25	10	DIN13 Cu 25	1	1	4932459466	4058546011277	2107,44	2550,00
		35	12	DIN13 Cu 35	1	1	4932459467	4058546011284	2107,44	2550,00
		50	14	DIN13 Cu 50	1	1	4932459468	4058546011291	2107,44	2550,00
		70	16	DIN13 Cu 70	1	1	4932459469	4058546011307	2107,44	2550,00
		95	18	DIN13 Cu 95	1	1	4932459470	4058546011314	2107,44	2550,00
		120	20	DIN13 Cu 120	1	1	4932459471	4058546011321	2107,44	2550,00
		150	22	DIN13 Cu 150	1	1	4932459472	4058546011338	2107,44	2550,00
		185	25	DIN13 Cu 185	1	1	4932459473	4058546011345	2107,44	2550,00
		240	28	DIN13 Cu 240	1	1	4932459474	4058546011352	2107,44	2550,00
③	Hex	16	16	R13 Cu 16	1	1	4932459494	4058546011550	2107,44	2550,00
		25	25	R13 Cu 25	1	1	4932459495	4058546011567	2107,44	2550,00
		35	35	R13 Cu 35	1	1	4932459496	4058546011574	2107,44	2550,00
		50	50	R13 Cu 50	1	1	4932459497	4058546011581	2107,44	2550,00
		70	70	R13 Cu 70	1	1	4932459498	4058546011598	2107,44	2550,00
		95	95	R13 Cu 95	1	1	4932459499	4058546011604	2107,44	2550,00
		120	120	R13 Cu 120	1	1	4932459500	4058546011611	2107,44	2550,00
		150	150	R13 Cu 150	1	1	4932459501	4058546011628	2107,44	2550,00
		185	185	R13 Cu 185	1	1	4932459502	4058546011635	2107,44	2550,00
		240	240	R13 Cu 240	1	1	4932459503	4058546011642	2107,44	2550,00
④	Půlkulatá odrazka	16	16	Q13 CU 16	1	1	4932459477	4058546011383	2892,56	3500,00
		25	25	Q13 CU 25	1	1	4932459478	4058546011390	2892,56	3500,00
		35	35	Q13 CU 35	1	1	4932459479	4058546011406	2892,56	3500,00
		50	50	Q13 CU 50	1	1	4932459480	4058546011413	2892,56	3500,00
		70	70	Q13 CU 70	1	1	4932459481	4058546011420	2892,56	3500,00
		95	95	Q13 CU 95	1	1	4932459482	4058546011437	2892,56	3500,00

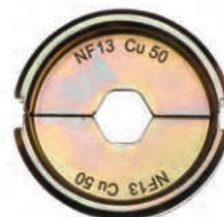
①

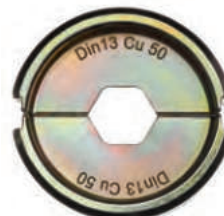

②



③

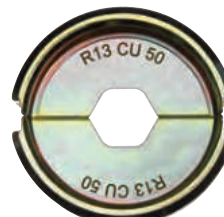

④

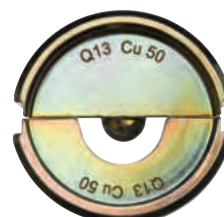

Krimpovací čelisti pro M18 HCCT 109/42

Typ	Tvar	Velikost kabelového oka (mm ²)	Vtíštěná značka	Charakteristika produktu	Množství v balíku	Objednávací množství	Obj. č.	EAN kód	Cena bez DPH Kč	Cena s DPH Kč
① DIN Aluminium - pro hliníkové kompresní kabelové očka a konektory (DIN 46329, 46267, část 1 a 2, DIN EN 50182)	Hex	16/25	12	DIN13 AL 16/25	1	1	4932459506	4058546026783	2107,44	2550,00
		35	14	DIN13 AL 35	1	1	4932459507	4058546026790	2107,44	2550,00
		50	16	DIN13 AL 50	1	1	4932459508	4058546026806	2107,44	2550,00
		70	18	DIN13 AL 70	1	1	4932459509	4058546026813	2107,44	2550,00
		95/120	22	DIN13 AL 95/120	1	1	4932459510	4058546026820	2107,44	2550,00
		150	25	DIN13 AL 150	1	1	4932459511	4058546026837	2107,44	2550,00
		185	28	DIN13 AL 185	1	1	4932459512	4058546026844	2107,44	2550,00
		240	32	DIN13 AL 240	1	1	4932459513	4058546026851	2107,44	2550,00
② Měděná trubková kabelová oka a přípojky jako v řadě L	Hex	300	34	DIN13 AL 300	1	1	4932459514	4058546026868	2107,44	2550,00
		16	8	L13 Cu 16	1	1	4932464500	4058546224455	2107,44	2550,00
		25	10	L13 Cu 25	1	1	4932464501	4058546224462	2107,44	2550,00
		35	12	L13 Cu 35	1	1	4932464502	4058546224479	2107,44	2550,00
		50	14	L13 Cu 50	1	1	4932464503	4058546224486	2107,44	2550,00
		70	16	L13 Cu 70	1	1	4932464504	4058546224493	2107,44	2550,00
		95	18	L13 Cu 95	1	1	4932464505	4058546224509	2107,44	2550,00
		120	20	L13 Cu 120	1	1	4932464506	4058546224516	2107,44	2550,00
③ Předem zaokrouhlené hliníkové a měděné vodiče trojúhelníkového tvaru	Zakulacené	150	22	L13 Cu 150	1	1	4932464507	4058546224523	2107,44	2550,00
		185	25	L13 Cu 185	1	1	4932464508	4058546224530	2107,44	2550,00
		240	28	L13 Cu 240	1	1	4932464509	4058546224547	2107,44	2550,00
		300	32	L13 Cu 300	1	1	4932464510	4058546224554	2107,44	2550,00
		16	-	RU13 Cu/AL16	1	1	4932459483	4058546011444	2892,56	3500,00
		35/25	-	RU13 Cu35/AL25	1	1	4932459484	4058546011451	2892,56	3500,00
		50/35	-	RU13 Cu50/AL35	1	1	4932459485	4058546011468	2892,56	3500,00
		70/50	-	RU13 Cu70/AL50	1	1	4932459486	4058546011475	2892,56	3500,00
④ Příruby	Lichoběžník	95/70	-	RU13 Cu95/AL70	1	1	4932459487	4058546011482	2892,56	3500,00
		120/95	-	RU13 Cu120/AL95	1	1	4932459488	4058546011499	2892,56	3500,00
		150/120	-	RU13 Cu150/AL120	1	1	4932459489	4058546011505	2892,56	3500,00
		185/150	-	RU13 Cu185/AL150	1	1	4932459490	4058546011512	2892,56	3500,00
		240/185	-	RU13 Cu240/AL185	1	1	4932459491	4058546011529	2892,56	3500,00
		300/240	-	RU13 Cu300/AL240	1	1	4932459492	4058546011536	2892,56	3500,00
		16	-	AEH13 Cu 16	1	1	4932459515	4058546026875	2892,56	3500,00
		25	-	AEH13 Cu 25	1	1	4932459516	4058546026882	2892,56	3500,00
⑤ C uzávěr	Ovál	35	-	AEH13 Cu 35	1	1	4932459517	4058546026899	2892,56	3500,00
		50	-	AEH13 Cu 50	1	1	4932459518	4058546026905	2892,56	3500,00
		70	-	AEH13 Cu 70	1	1	4932459519	4058546026912	2892,56	3500,00
		95	-	AEH13 Cu 95	1	1	4932459520	4058546026929	2892,56	3500,00
		120	-	AEH13 Cu 120	1	1	4932459521	4058546026936	2892,56	3500,00
		150	-	AEH13 Cu 150	1	1	4932459522	4058546026943	2892,56	3500,00
		185	-	AEH13 Cu 185	1	1	4932459523	4058546026950	2892,56	3500,00
		240	-	AEH13 Cu 240	1	1	4932459524	4058546026967	2892,56	3500,00
⑥ H svorky	Ovál	16	-	C13 Cu 16	1	1	4932459525	4058546026974	2892,56	3500,00
		25	-	C13 Cu 25	1	1	4932459526	4058546026981	2892,56	3500,00
		35	-	C13 Cu 35	1	1	4932459527	4058546026998	2892,56	3500,00
		50	-	C13 Cu 50	1	1	4932459528	4058546027001	2892,56	3500,00
		70	-	C13 Cu 70	1	1	4932459529	4058546027018	2892,56	3500,00
		10	-	C13 Cu 10	1	1	4932459530	4058546027025	2892,56	3500,00
		10-35	-	C13 Cu 10-35	1	1	4932459531	4058546027032	2892,56	3500,00
		25-50	-	C13 Cu 25-50	1	1	4932459532	4058546027049	2892,56	3500,00
⑦ Dvojitě lisované kabelové patky	Ovál	35-70	-	C13 Cu 35-70	1	1	4932459533	4058546027056	2892,56	3500,00
		70	-	HAH13 Cu 70	1	1	4932459534	4058546027063	2892,56	3500,00
		95	-	HAH13 Cu 95	1	1	4932459535	4058546027070	2892,56	3500,00
⑧ Box pro krimpovací čelisti pro krimpovač M18 HCCT109/42 (čelisti nejsou součástí dodávky)	Ovál	120	-	HAH13 Cu 120	1	1	4932459536	4058546027087	2892,56	3500,00
		2x50	-	DP13 Cu 2x50	1	1	4932459537	4058546027094	2892,56	3500,00
		2x70	-	DP13 Cu 2x70	1	1	4932459538	4058546027100	2892,56	3500,00
		2x95	-	DP13 Cu 2x95	1	1	4932459539	4058546027117	2892,56	3500,00
Box pro krimpovací čelisti pro krimpovač M18 HCCT109/42 (čelisti nejsou součástí dodávky)					1	1	4932464211	4058546221560	561,98	680,00

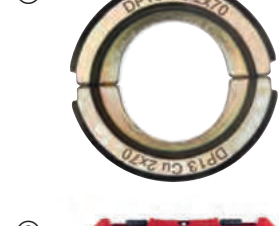
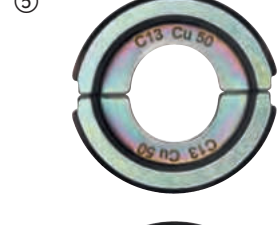
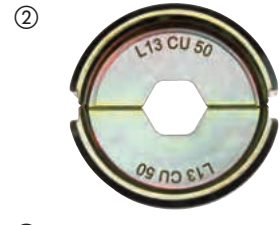
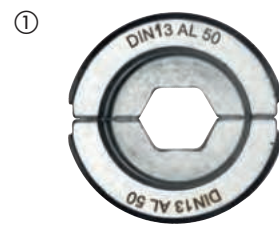

NÁŘADÍ SYSTÉMOVÉ PŘÍSLUŠENSTVÍ

Sada krimpovacích čelistí

NOVÉ

Charakteristika produktu	Množství v balíku	Objednávací množství	Obj. č.	EAN kód	Cena bez DPH Kč	Cena s DPH Kč
DIN22 Cu sada čelistí pro M18 HCCT ① Úložný box obsahující 11 čelistí - 16, 25, 35, 50, 70, 95, 120, 150, 185, 240 & 300 mm ²	11	1	4932471997	4058546298968	23181,84	28050,00
DIN22 Al sada čelistí pro M18 HCCT ② Úložný box obsahující 9 čelistí - 16, 25, 35, 50, 70, 95, 120, 150, 185, 240 & 300 mm ²	9	1	4932471998	4058546298975	18966,96	22950,00
R22 Cu sada čelistí pro M18 HCCT ③ Úložný box obsahující 11 čelistí - 16, 25, 35, 50, 70, 95, 120, 150, 185, 240 & 300 mm ²	11	1	4932471999	4058546298982	23181,84	28050,00
DIN13 Cu sada čelistí pro M18 HCCT109/42 ④ Úložný box obsahující 11 čelistí - 16, 25, 35, 50, 70, 95, 120, 150, 185, 240 & 300 mm ²	11	1	4932472000	4058546323967	23181,84	28050,00
DIN13 Al sada čelistí pro M18 HCCT109/42 ⑤ Úložný box obsahující 9 čelistí - 16/25, 35, 50, 70, 95/120, 150, 185, 240 & 300 mm ²	9	1	4932472001	4058546323974	18966,96	22950,00
R13 Cu sada čelistí pro M18 HCCT109/42 ⑥ Úložný box obsahující 11 čelistí - 16, 25, 35, 50, 70, 95, 120, 150, 185, 240 & 300 mm ²	11	1	4932472002	4058546323981	23181,84	28050,00



Děrování - systémové příslušenství

Systemové příslušenství - děrovačka a raznice

Vhodné pro středně silnou ocel a hliník o max. tloušťce 3 mm.

Také vhodné pro nerezovou ocel o max. tloušťce 2.5 mm.



Ø (mm)	Standardní velikost pancéřové drážky	Standardní ISO metrická velikost	Množství v balíku	Objednávací množství	Děrovačka				Raznice			
					Obj. č.	EAN kód	Cena bez DPH Kč	Cena s DPH Kč	Obj. č.	EAN kód	Cena bez DPH Kč	Cena s DPH Kč
16.2		M 16	1	1	4932430841	4002395385034	582,64	705,00	4932430913	4002395385751	421,49	510,00
20.4	PG 13.5	M 20	1	1	4932430842	4002395385041	582,64	705,00	4932430914	4002395385768	421,49	510,00
22.5	PG 16 1/2"		1	1	4932430843	4002395385058	582,64	705,00	4932430915	4002395385775	421,49	510,00
25.4		M 25	1	1	4932430844	4002395385065	582,64	705,00	4932430916	4002395385782	421,49	510,00
28.3	PG 2 1/4"		1	1	4932430845	4002395385072	582,64	705,00	4932430917	4002395385799	421,49	510,00
32.5		M 32	1	1	4932430846	4002395385089	710,74	860,00	4932430918	4002395385805	479,34	580,00
40.5		M 40	1	1	4932430847	4002395385096	863,64	1045,00	4932430919	4002395385812	652,89	790,00
50.5		M 50	1	1	4932430848	4002395385102	1156,20	1399,00	4932430920	4002395385829	723,14	875,00
63.5		M 63	1	1	4932430849	4002395385119	1227,27	1485,00	4932430921	4002395385836	925,62	1120,00

Tažný šroub 49162680 Ø 11,1 mm: vyžaduje před vrtání pomocí Ø 11.3 - 11.5 mm nástavce / vrtačka

Tažný šroub 49162681 Ø 19 mm: vyžaduje předvrtání pomocí vrtáku Ø 19.5 - 20 mm nebo stupňovitým vrtákem.

Charakteristika produktu	Množství v balíku	Objednávací množství	Obj. č.	EAN kód	Cena bez DPH Kč	Cena s DPH Kč
Adaptér umožňuje tento MILWAUKEE® nástroj používat s konkurenčními děrovačkami a raznicemi I.E. Klauke®, Greenlee® a Alfa®.	1	1	49162685	045242337965	479,34	580,00

Expandéry - systémové příslušenství

Rozpěrné hlavy

Charakteristika produktu	Průměr trubky (mm)	Tloušťka trubky (mm)	Tlak v potrubí (bar)	Vhodný	Množství v balíku	Objednávací množství	Obj. č.	EAN kód	Cena bez DPH Kč	Cena s DPH Kč
PXPH9-144/8	9.9	1.1	4/8	M12, M18	1	1	4932430102	4002395377633		
PXPH12I-14	12	1.7/ 1.8/ 2	6-10	M12, M18	1	1	4932352716	4002395373741		
PXPH15N-14	14 / 15	2.5	6-10	M12, M18	1	1	4932352727	4002395373857		
PXPH16I-1406	16	1.5/ 1.8	6	M12, M18	1	1	4932430103	4002395377640		
PXPH16I-1410	16	1.8/ 2.0/ 2.2	10	M12, M18	1	1	4932352717	4002395373758		
PXPH18N-14	17 / 18	2.5	6-10	M12, M18	1	1	4932352728	4002395373864		
PXPH20I-1406	20	1.9/ 2.0/ 2.3	6, (8 bar - Ø 2.3 mm)	M12, M18	1	1	4932352718	4002395373765		
PXPH20I-1410	20	2.8	10	M12, M18	1	1	4932352719	4002395373772		
PXPH20I-2506	20	1.9/ 2.0/ 2.3	6, (8 bar - Ø 2.3 mm)	M18	1	1	4932352733	4002395373918		
PXPH20I-2510	20	2.8	10	M18	1	1	4932352748	4002395374069		
PXPH22N-14	22	3	6-10	M12, M18	1	1	4932352729	4002395373871		
PXPH25I-1406	25	2.3	6	M12, M18	1	1	4932352720	4002395373789		
PXPH25I-1410	25	3.5	10	M12, M18	1	1	4932352721	4002395373796		
PXPH25I-2506	25	2.3	6	M18	1	1	4932352722	4002395373802		
PXPH25I-2510	25	3.5	10	M18	1	1	4932352749	4002395374076		
PXPH28N-14	28	4	6-10	M12, M18	1	1	4932352730	4002395373888		
PXPH32I-1406	32	2.9	6	M12, M18	1	1	4932352723	4002395373819		
PXPH32I-25	32	2.9/ 4.4	6-10	M18	1	1	4932352724	4002395373826		
PXPH40I-2506	40	3.7	6	M18	1	1	4932352725	4002395373833		
PXPH 40I - 5606	40	3.7	6-10	M18 BLPXPL	1	1	4932451396	4002395160884		
PXPH 50I - 5606	50	4.6	6-10	M18 BLPXPL	1	1	4932451397	4002395160891		
PXPH 63I - 5606	63	5.8	6-10	M18 BLPXPL	1	1	4932451398	4002395158102		
PXPH 75I - 5606	75	6.8	6-10	M18 BLPXPL	1	1	4932451399	4002395158119		
Mazací tuk										
Obsah tuby 50 g. Pro mazání kužele a rozpěrné hlavy.					1	1	4932352726	4002395373840		



Čelisti pro M18 BLTRC kleště na závitové tyče

NOVÉ

Charakteristika produktu	Množství v balíku	Objednávací množství	Obj. č.	EAN kód	Cena bez DPH Kč	Cena s DPH Kč
Čelisti pro M18 BLTRC kleště na závitové tyče	2	1	4932471372	4058546290009	1939,67	2347,00



Hydraulická pumpa - systémové příslušenství

NOVÉ

Prodlužovací kabel k dálkovému ovládní 1,8 m

Kompatibilní s M18™ FORCE LOGIC™ hydraulickou pumpou
 Ochrana IP 67 před vniknutím cizích předmětů a vody
 Konektory vidlice a zásuvka pro propojitelné prodloužení až do délky 7,3 m

Charakteristika produktu	Množství v balíku	Objednací množství	Obj. č.	EAN kód	Cena bez DPH Kč	Cena s DPH Kč
Prodlužovací kabel k dálkovému ovládní 1,8 m	1	1	49122775	4058546326487	392,56	475,00



Olej pro hydraulickou pumpu

1 l doplňkového oleje pro hydraulickou pumpu M18™ FORCE LOGIC™ HUP700

Charakteristika produktu	Množství v balíku	Objednací množství	Obj. č.	EAN kód	Cena bez DPH Kč	Cena s DPH Kč
Náhradní olej pro M18 HUP700	1	1	4932472004	4058546324001	1035,54	1253,00

Stojan

Kompatibilní s M18™ FORCE LOGIC™ hydraulickou pumpou
 Výsuvné nárazníky z tyčí a gumy umožňují použití u většiny existujících kbelíků a ocelových košů
 Symetrická konstrukce zvedacího kroužku umožňuje použití z obou stran závěsu
 Udrží pumpu v ideální, vodorovné provozní poloze a zároveň uvolňuje prostor uvnitř kbelíku
 Zdvíhací kroužky standardní velikosti umožňují použití s existujícími háky
 Konstrukce otevřeného rámu umožňuje uživateli otevřít dvířka k akumulátoru a přitom zůstat v závěsu

Charakteristika produktu	Množství v balíku	Objednací množství	Obj. č.	EAN kód	Cena bez DPH Kč	Cena s DPH Kč
Stojan na M18 HUP700	1	1	49122776	4058546326494	6026,45	7292,00



Řezání kabelů - systémové příslušenství

Systémové příslušenství - nože pro řezání kabelů vhodné pro M18 HCCAC / M18 HCCS

Charakteristika produktu	Množství v balíku	Objednací množství	Obj. č.	EAN kód	Cena bez DPH Kč	Cena s DPH Kč
① ACSR kabelová řezací čelist z vyztužené hliníkové oceli včetně nožů	1	1	49162773	045242350070	5743,80	6950,00
② Náhradní nože na ocel a kabely pro ACSR čelisti	1	1	48440412	045242355235	2991,74	3620,00
① Cu / Al standardní měděná a hliníková kabelová řezací čelist včetně nožů	1	1	4932430839	4002395385010	5239,67	6340,00
② Náhradní nůžky na kabely s použitím na měď a hliník.	1	1	4932464498	4058546224431	1942,15	2350,00
① Řezací pancéřová čelist pro M18 HCC	1	1	4932464867	4058546228125	9689,26	11724,00
② Náhradní SWA nůž pro M18 HCC	1	1	4932464868	4058546228132		
① Řezací čelisti pro FSW jemná lanka včetně nožů	1	1	49162778	045242505722	8631,10	10444,00
② Řezací nože pro FSW jemná lanka	1	1	48442778	045242505739	4891,65	5919,00
① Řezací čelisti pro EHS vodící/ocelový kabel, včetně nožů	1	1	49162777	045242505449	9428,52	11409,00
② Řezací nože pro EHS vodící/ocelový kabel	1	1	48442777	045242505456	5545,96	6711,00

①



②



Řezné nože na kabely pro M18 HCCT

Charakteristika produktu	Množství v balíku	Objednací množství	Obj. č.	EAN kód	Cena bez DPH Kč	Cena s DPH Kč
Cu/Al standard řezné nože na kabely	1	1	4932464497	4058546224424	6603,31	7990,00



Systémové příslušenství - nože pro řezání kabelů vhodné pro M18 HCC75

Charakteristika produktu	Množství v balíku	Objednací množství	Obj. č.	EAN kód	Cena bez DPH Kč	Cena s DPH Kč
Nože pro řezač zemních kabelů M18 HCC75	1	1	49162774	045242486663	12561,98	15200,00



Systémové příslušenství - nože pro řezání kabelů vhodné pro M18 HCC45

Charakteristika produktu	Množství v balíku	Objednací množství	Obj. č.	EAN kód	Cena bez DPH Kč	Cena s DPH Kč
ACSR nože pro M18 HCC45	1	1	49162775	045242486632	6157,02	7450,00



Systémové příslušenství - Trubkořez / kleště na kabely

Charakteristika produktu	Množství v balíku	Objednací množství	Obj. č.	EAN kód	Cena bez DPH Kč	Cena s DPH Kč
① Řezací kolečka na trubky. Vhodné pro měděné trubky. Nehodí se na trubky z plastu a nerezové oceli.	2	1	48380010	045242159710	189,26	229,00
② Čelisti kleští na kabely	1	1	4932430070	4002395377312	1061,98	1285,00
PEX čelisti kleští na kabely C12 PPC	1	1	4931441978	4002395179268		

①



②



Čištění odpadů - systémové příslušenství

M12[™] náhradní díly k čističi potrubí

Charakteristika produktu	Množství v balíku	Objednací množství	Obj. č.	EAN kód	Cena bez DPH Kč	Cena s DPH Kč
① Spirála Ø 8 mm x 7,6 m	1	1	48532571	045242364213	1206,61	1460,00
② Spirála Ø 8 mm x 7,6 m - otočná	1	1	48532572	045242364206	1318,18	1595,00
① Spirála Ø 6 mm x 7,6 m	1	1	48532573	045242471270	1028,93	1245,00
② Spirála Ø 6 mm x 7,6 m otočná	1	1	48532574	045242471287	1148,76	1390,00
③ Spirála Ø 8 mm x 7,6 m - otočná, s bubnem	1	1	48532581	045242480586	1483,47	1795,00
④ Spirála Ø 8 mm x 7,6 m - otočná, s bubnem	1	1	48532582	045242480593	1483,47	1795,00
③ Spirála Ø 6 mm x 7,6 m - otočná, s bubnem	1	1	48532583	045242480609	1264,46	1530,00
④ Spirála Ø 6 mm x 7,6 m - otočná, s bubnem	1	1	48532584	045242480616	1264,46	1530,00



M18[™] FS příslušenství pro čistič potrubí

Charakteristika produktu	Množství v balíku	Objednací množství	Obj. č.	EAN kód	Cena bez DPH Kč	Cena s DPH Kč
① Čistič odpadů - pouze buben	1	1	4932464277	4058546222222	3008,26	3640,00
② Spirála 8 mm x 23 m	1	1	48532772	045242513079	3388,43	4100,00
② Spirála 10 mm x 15 m	1	1	48532773	045242513086	3694,21	4470,00
② Spirála 13 mm x 15 m	1	1	48532774	045242513093	2388,43	2890,00
② Spirála 16 mm x 15 m	1	1	48532775	045242513109	2867,77	3470,00
③ Čistící spirála	1	1	48532786	045242006106	719,01	870,00
④ Kloubová spirála	1	1	48532787	045242006113	661,16	800,00
⑤ Rýčový nástavec 36 mm	1	1	48532788	045242006120	809,92	980,00
⑥ Řezačka tuku 40 mm	1	1	48532789	045242006137	421,49	510,00
⑦ Set na čištění odpadů - 5ks	5	1	48532790	045242006144	1247,93	1510,00



M18[™] vysokorychlostní příslušenství k čističi potrubí

Charakteristika produktu	Množství v balíku	Objednací množství	Obj. č.	EAN kód	Cena bez DPH Kč	Cena s DPH Kč
① Spirála 6 mm x 10,5 m pro M18PF	1	1	48532671	045242482740	1380,17	1670,00
① 6 mm x 15 m spirála pro buben M18PF	1	1	48532672	045242482757	1636,36	1980,00
① Spirála 8 mm x 10,5 m pro M18PF.	1	1	48532673	045242482764	1586,78	1920,00
① 8 mm x 15 m spirála pro buben M18PF	1	1	48532674	045242482771	1809,92	2190,00
① Spirála 10 mm x 10,5 m pro M18PF.	1	1	48532675	045242482788	2314,05	2800,00
② Čistící spirála pro M18PF	1	1	48532681	045242503803	471,07	570,00
③ Kloubová spirála M18PF	1	1	48532682	045242503810	669,42	810,00
④ Rýčový nástavec 25mm pro M18PF	1	1	48532683	045242503827	338,84	410,00
⑤ Čistič potrubí 25mm - řezačka tuku pro M18PF	1	1	48532684	045242503834	305,79	370,00
⑥ Set příslušenství pro M18PF	5	1	48532685	045242503841	1090,91	1320,00



M18™ příslušenství k sekční čističce potrubí

NOVÉ

Charakteristika produktu	Množství v balíku	Objednávací množství	Obj. č.	EAN kód	Cena bez DPH Kč	Cena s DPH Kč
① Přímý vrták 22 mm	1	1	48533830	4058546323462	872,73	1056,00
Přímý vrták 32 mm	1	1	48534831	4058546323561	969,42	1173,00
Čističí vrták pro sekční čističku potrubí 22 mm	1	1	48533831	4058546323479	952,07	1152,00
② Čističí vrták pro sekční čističku potrubí 32 mm	1	1	48534830	4058546323554	933,06	1129,00
75 mm řezák na kořeny 22 mm	1	1	48533832	4058546323486	1134,71	1373,00
75 mm řezák na kořeny 32 mm	1	1	48534832	4058546323578	1185,12	1434,00
100 mm řezák na kořeny 22 mm	1	1	48533833	4058546323493	1152,89	1395,00
100 mm řezák na kořeny 32 mm	1	1	48534833	4058546323585	1222,31	1479,00
150 mm řezák na kořeny 22 mm	1	1	48533834	4058546323509	1204,13	1457,00
150 mm řezák na kořeny 32 mm	1	1	48534834	4058546323592	1255,37	1519,00
Malý rozpojovací klíč 22 mm	1	1	48533835	4058546323516	863,64	1045,00
Střední rozpojovací klíč 22 mm	1	1	48533836	4058546323523	1115,70	1350,00
75 mm řezačka tuku 22 mm	1	1	48533837	4058546323530	2406,61	2912,00
100 mm řezačka tuku 22 mm	1	1	48533838	4058546323547	2441,32	2954,00
③ Sada koncovek na spirálu 22 mm pro sekční čističku potrubí	1	1	48533840	4058546296148	8864,46	10726,00
Sada koncovek na spirálu 32 mm pro sekční čističku potrubí: přímý vrták, čističí vrták, 75, 100 a 150 mm řezák kořenů, malý a střední rozpojovací nůž, 75 a 100 mm řezačku tuku	1	1	48534839	4058546296155	9369,42	11337,00
Malý rozpojovací klíč 32 mm	1	1	48534835	4058546323608	918,18	1111,00
Střední rozpojovací klíč 32 mm	1	1	48534836	4058546323615	1200,83	1453,00
75 mm řezačka tuku 32 mm	1	1	48534837	4058546323622	2613,22	3162,00
100 mm řezačka tuku 32 mm	1	1	48534838	4058546323639	2648,76	3205,00
32 mm x 4,5 m spirála	1	1	4932471710	4058546296094	2932,23	3548,00
32 mm x 4,5 m spirála	1	1	4932471711	4058546296100	3169,42	3835,00
22 mm x 4,5 m spirála	1	1	4932471712	4058546296117	2136,36	2585,00
7 x 22 mm x 4,5 m spirála	1	1	4932471713	4058546296124	17206,61	20820,00
Box na přídavné hlavice	1	1	4932471718	4058546296179	651,24	788,00
Držák sekčních spirál	1	1	4932471719	4058546296186	2737,19	3312,00
Pilotní trubice pro M18 FSSM	1	1	4932471720	4058546296193	1338,00	1619,00



Systemové příslušenství - inspekční kamery

Všechny prodlužovací kabely jsou vodotěsné a prachotěsné. Prodloužení se připevňují mezi hlavní kameru a standardně dodávaný kabel.

Charakteristika produktu	Délka spirály (m)	Průměr kabelu (mm)	Vhodný k inspekčním kamerám	Množství v balíku	Objednávací množství	Obj. č.	EAN kód	Cena bez DPH Kč	Cena s DPH Kč
Prodlužovací kabel. Lze spojit maximálně 3 prodlužovací kabely.	0,9	17	C12 IC	1	1	48530110	045242157747	1355,37	1640,00
① Prodlužovací kabel. Lze spojit maximálně 5 prodlužovacích kabelů.	0,9	17	C12 AVD, C12 AVA	1	1	48530141	045242216529	1578,51	1910,00
Výměnný kabel ke kameře analogový.	0,9	9,5	C12 AVD, C12 AVA	1	1	4931419517	4002395828234		
1m náhradní kabelová kamera pro M-spector kameru	1	12	M12 IC AV3	1	1	48530150	045242344208	3297,52	3990,00
3m náhradní kabelová kamera pro M-spector kameru	3	12	M12 IC AV3	1	1	48530151	045242344222	4132,23	5000,00
② 1 m Spojovací kabel.	1	12	M12 IC AV3	1	1	48530155	045242344215	13553,72	16400,00



Systémové příslušenství - pistole na těsnicí materiál a lepidlo

Charakteristika produktu	Vhodný k drážkovací pistoli	Množství v balíku	Objednací množství	Obj. č.	EAN kód	Cena bez DPH Kč	Cena s DPH Kč
Standardní tuba 310 ml. Lze použít všechny standardní měkké tuby/ kartridže 250 ml a 310 ml. Součástí je podávací tyč (4932352937) a píst pro přepravní sestavy a šnekový podavač (44700330).	C18 PCG	1	1	48081076	045242263127	842,98	1020,00
Držák 310 ML PRO VŠECHNY STANDARDNÍ NÁPLNĚ. Lze použít všechny standardní měkké tuby/ kartridže 250 ml a 310 ml Součástí je podávací tyč (4932430099) a píst pro přepravní sestavy a šnekový podavač (44700330)	C12 PCG	1	1	48080900	045242286355	433,88	525,00
Alu válec 310 ml na měkké tuby. Lze použít na měkké tuby 310 ml a kartridže 380 ml. Požadovaná podávací tyč 49520660.	PCG 14 / 300, PCG 14 / 600	1	1	48081085	045242089246	1586,78	1920,00
Alu válec 400 ml na měkké tuby. Umožňuje použití standardních balení materiálů 400 ml v měkkých tubách (obsahuje 2 koncovky tuby). Vyžaduje podávací tyč (48091090) a píst (44700375).	C18 PCG,C12 PCG	1	1	4932352844	4002395375028	305,79	370,00
Alu válec 600 ml na měkké tuby. Umožňuje použití standardních balení materiálů 600 ml v měkkých tubách (obsahuje 2 koncovky tuby). Vyžaduje podávací tyč (48091091) a píst (44700375).	C18 PCG,C12 PCG	1	1	4932352845	4002395375035	338,84	410,00
Průhledný Alu válec 400 ml na měkké tuby. Umožňuje použití standardních balení materiálů 400 ml v měkkých tubách (obsahuje 2 koncovky tuby). Vyžaduje podávací tyč (48091090) a píst (44700375).	C18 PCG,C12 PCG	1	1	4932352842	4002395375004	1132,23	1370,00
Průhledný Alu válec 600 ml na měkké tuby. Umožňuje použití standardních balení materiálů 600 ml v měkkých tubách (obsahuje 2 koncovky tuby). Vyžaduje podávací tyč (48091091) a píst (44700375).	C18 PCG,C12 PCG	1	1	4932352843	4002395375011	1363,64	1650,00
Podávací tyč na kartridže 310 ml. K použití s vybavením: Standardní tuba 310 ml 48081076.	C18 PCG	1	1	4932352937	4002395375950	376,03	455,00
Podávací tyč tuby 310 ml. K použití s vybavením: Standardní tuba 310 ml 48080900.	C12 PCG	1	1	4932430099	4002395377602	371,90	450,00
Kompletní podávací tyč pro válec 400 ml na měkké tuby. K použití s vybavením: Alu válec 400 ml na měkké tuby 4932352844. Průhledný Alu válec 400 ml na měkké tuby 4932352842.	C18 PCG	1	1	48091090	045242263158	376,03	455,00
Kompletní podávací tyč pro válec 400 ml na měkké tuby. K použití s vybavením: Alu válec 400 ml na měkké tuby 4932352844. Průhledný Alu válec 400 ml na měkké tuby 4932352842.	C12 PCG	1	1	4932430100	4002395377619	371,90	450,00
Kompletní podávací tyč pro válec 600 ml na měkké tuby. K použití s vybavením: Alu válec 600 ml na měkké tuby 4932352845. Průhledný Alu válec 600 ml na měkké tuby 4932352843.	C18 PCG	1	1	48091091	045242263165	454,55	550,00
Kompletní podávací tyč pro válec 600 ml na měkké tuby. K použití s vybavením: Alu válec 600 ml na měkké tuby 4932352845. Průhledný Alu válec 600 ml na měkké tuby 4932352843.	C12 PCG	1	1	4932430101	4002395377626	466,94	565,00
Píst pro přepravní sestavy.	C18 PCG,C12 PCG	1	1	44700330	045242260928	37,19	45,00
Píst pro válec na měkké tuby.	C18 PCG,C12 PCG	1	1	44700375	045242277438	70,25	85,00
Náhradní tryska.	PCG 14 / 300, PCG 14 / 600, C18 PCG,C12 PCG	1	1	45760525	4002395775323		

M18 FUEL™ protahovací péro - systémové příslušenství

NOVÉ

Protahovací péra - válce

Charakteristika produktu	Množství v balíku	Objednáací množství	Obj. č.	EAN kód	Cena bez DPH Kč	Cena s DPH Kč
36 m x 3 mm protahovací péro - válec	1	1	48445176	4058546326432	3161,16	3825,00
72 m x 3 mm protahovací péro - válec	1	1	48445178	4058546326449	3429,75	4150,00



Nevodivé válce

Charakteristika produktu	Množství v balíku	Objednáací množství	Obj. č.	EAN kód	Cena bez DPH Kč	Cena s DPH Kč
30 m nevodivý válec polyester	1	1	48445195	4058546326463	3753,72	4542,00
60 m nevodivý válec polyester	1	1	48445197	4058546326470	4404,13	5329,00



Systémové příslušenství - T&M přístroje

Charakteristika produktu	Množství v balíku	Objednací množství	Obj. č.	EAN kód	Cena bez DPH Kč	Cena s DPH Kč
① Elektrické zkušební sondy (1000 Volt/10 Amper) hlavice dlouhé 125 mm	1	1	49771004	045242238965	923,80	1118,00
② Elektrické krokové svorky (max. 1000 Volt / 10 Amper)	1	1	49771005	045242238972	1170,31	1416,00



Systémové příslušenství - vyhřívané bundy

M18[™] USB napájecí port (M18[™] USB PS HJ). Napájení bundy pomocí baterií M18[™] USB napájecí port pro MP3 přehrávač, mobilní telefon, digitální přístroje, GPS.

Zásuvka v autě - 12 V CP HJ. Napájení bundy prostřednictvím zásuvky zapalovače 12 V.

Charakteristika produktu	Množství v balíku	Objednací množství	Obj. č.	EAN kód	Cena bez DPH Kč	Cena s DPH Kč
① M18 [™] 2.1 A napájecí port USB (M18 [™] USB PS HJ2)	1	1	4932471597	4058546294960	727,27	880,00
② Zásuvka v autě M12 [™] (12 V CP HJ)	1	1	4932430085	4002395377466	363,64	440,00



Řešení pro odsávání prachu - systémové příslušenství

Systemové příslušenství - odsávání prachu

Charakteristika produktu	Vhodný k Milwaukee vysavačům	Množství v balíku	Objednávací množství	Obj. č.	EAN kód	Cena bez DPH Kč	Cena s DPH Kč	
Hadice k odsávání prachu - antistatická, délka 4 m, průměr 36 mm, s adaptérem pro nástroje.	AS 300 ELCP, AS 500 ELCP, AS 300 EMAC	1	1	4932352311	4002395369706	2768,60	3350,00	
Hadice k odsávání prachu s adaptérem, délka 3.5m, průměr 32mm	AS 250 ECP	1	1	4932352312	4002395369713			
System Ø 35 mm	Adaptér pro přímé připojení odsávací hadice 330552.	AS 1, AS 2 C	1	4932430833	4002395384952	70,25	85,00	
	Univerzální adaptér Ø 35 / 33 / 27 mm.	WDC 1400 A, AS 1, AS 2 C, AS 3 W, ASE 1400, ASM 1400	1	4932369282	4002395338412	396,69	480,00	
Sací trubka Ø 35 mm, 50 cm, z plastu.	ASE 1400, AS 1, AS 2 C, ASM 1400	1	1	4932346620	4002395319503	247,11	299,00	
Hadice odsávání prachu Ø 35 mm / 5 m.	ASE 1400, ASM 1400	1	1	4932373626	4002395351534	1190,08	1440,00	
System Ø 50 mm	Sací trubka Ø 35 mm, 50 cm, z plastu.	ASE 1400, AS 1, AS 2 C, ASM 1400	1	4932316070	4002395310449			
	Redukční objímka Ø 50 mm na Ø 35 mm.	ASE 1400, AS 1, AS 2 C, ASM 1400	1	4932316074	4002395310456	81,82	99,00	
5x vlněný filtrační sáček	AS 250 ECP	5	1	4932352306	4002395369652	380,17	460,00	
5 x vlněné filtrační sáčky 30 l.	AS 300 ELCP, AS 300 EMAC, AS 300 ELAC	5	1	4932352307	4002395369669	719,01	870,00	
5 x vlněné filtrační sáčky 50 l.	AS 500 ELCP	5	1	4932352308	4002395369676	950,41	1150,00	
Filtrační sáčky: 5 plastových sáčků 30 l.	AS 250 ECP, AS 300 ELCP, AS 300 EMAC	5	1	4932352309	4002395369683	644,63	780,00	
Filtrační sáček	Filtrační sáčky: 5 plastových sáčků 50 l.	AS 500 ELCP	5	4932352310	4002395369690	652,89	790,00	
	Filtrační sáčky. Velmi odolné. 3 papírové sáčky 18 l.	NT 1500 A	1	4932373669*	4002395351824			
	Filtrační sáčky. Velmi odolné. 5 papírových sáčků 25 l.	RSE 1400	5	4932373852	4002395352821	793,39	960,00	
	Filtrační sáčky. Velmi odolné. 5 papírových sáčků 50 l.	ASE 1400, ASM 1400	5	4932373621	4002395351503	1107,44	1340,00	
	Netkané sáčky pro AS 30/42	AS 30 LAC, AS 30 MAC, AS 42 MAC	5	1	4932459689	4058546028619	776,86	940,00
	Plastové sáčky 30l	AS 42 MAC, AS 30 MAC, AS 30 LAC	5	1	4932459690	4058546028626	665,29	805,00
	Filtr	AS 250 ECP, AP 250 ECP	1	1	4932352303	4002395369621	644,63	780,00
Filtry	Filtr	AS 300 ELCP, AS 500 ELCP, AS 2-250 ELCP	1	1	4932352304	4002395369638	752,07	910,00
	Filtr.	AS 300 EMAC, AS 300 ELAC	2	1	4932352305	4002395369645	1355,37	1640,00
	Filtr 7000 cm ² , BIA kategorie C.	AS 3 W	1	1	4932346588*	4002395319473		
	Skládaný polyesterový filtr, 2 ks.	ASE 1400, ASM 1400	1	1	4932373623	4002395351510	2099,17	2540,00
	PTFE plochý filtr	AS 30 LAC, AS 42 MAC, AS 30 MAC	1	1	4932459687	4058546028596	1446,28	1750,00
	Filtr chlazení motoru	AS 42 MAC, AS 30 MAC, AS 30 LAC	1	1	4932459688	4058546028602	719,01	870,00
	Přídavná rukojeť AS 30	AS 42 MAC, AS 30 MAC, AS 30 LAC	1	1	4932459691	4058546028633	1884,30	2280,00

M12 / M18 odsávání prachu - systémové příslušenství

Charakteristika produktu	Vhodný k Milwaukee vysavačům	Množství v balíku	Objednávací množství	Obj. č.	EAN kód	Cena bez DPH Kč	Cena s DPH Kč
① Vrtací tryska.	M18 CDEX / M18/28 CPDEX, M12 DE	2	1	49902301	045242337279	363,64	440,00
② Filtr.	M18 CDEX / M18/28 CPDEX, M12 DE	3	1	49902306	045242299454	446,28	540,00
③ Štěrbinová hubice.	M12 DE	1	1	49902325*	045242297603	297,96	361,00
④ sada 3 ks. Filtreační box, filtr, víko.	M12 DE	3	1	49902340	045242299461	421,49	510,00
⑤ M18 & M28 filtrační box	M18 CDEX / M18/28 CPDEX	4	1	49902342	045242341948	421,49	510,00
⑥ adaptér pro adsávání umožňuje připojení M12DE k nezávislému odtahu prachu/vysavači		1	1	4932430479	4002395381401	177,69	215,00
Vrtací kryt pro klasické a suché vrtání od Ø 25 - 152 mm. Uhlíková vložka pro zlepšení sání a odsávání.		1	1	4932471990	4058546298890	1928,10	2333,00



Nabíječky

Charakteristika produktu	Systém	Rozsah nabíjení	Nabíjecí doba	Pro Li-Ión aku	Obj. č.	EAN kód	Cena bez DPH Kč	Cena s DPH Kč
① M4 C	M4	4 V	30	Ano	4932352958	4002395376162		
② L4 C	REDLITHIUM™ USB	4 V	120	Ano	4932459446	4058546011079		
③ C12 C	M12	12 V	40/70/80/130	Ano	4932352000	4002395366606		
④ M12 TC	M12	12 V	40/70/80/130	Ano	4932459450	4058546011116		
⑤ M12 C4	M12	12 V	40/80/130	Ano	4932430554	4002395382156		
⑥ M12-18 C	M12,M14,M18	12 - 18 V	40/80/100/124/180	Ano	4932352959	4002395376179		
⑦ M12-18 AC	M12,M14,M18	12 - 18 V	40/80/100/124/180	Ano	4932459205	4002395287208		
⑧ M12-18 FC	M12,M14,M18	12 - 18 V	26/47/59/68/95	Ano	4932451079	4002395810581		
⑨ M1418 C6	M14,M18	14.4 V - 18 V	40/80/100/124/180	Ano	4932430086	4002395377473		
⑩ M28 C	M28	28 V	60/90	Ano	4932352524	4002395371822		



Ostatní Akumulátory

Charakteristika produktu	Systém	Typ aku	Napětí (V)	Kapacita aku (Ah)	Obj. č.	EAN kód	Cena bez DPH Kč	Cena s DPH Kč
① M4 B2	M4	Li-ion	4	2.0	4932430098	4002395377596		
② L4 B2	REDLITHIUM™ USB	Li-ion	4	2.5	4932459445	4058546011062		
③ M12 B2	M12	Li-ion	12	2.0	4932430064	4002395377251		
④ M12 B3	M12	Li-ion	12	3.0	4932451388	4002395157969		
⑤ M12 B4	M12	Li-ion	12	4.0	4932430065	4002395377268		
⑥ M12 B6	M12	Li-ion	12	6.0	4932451395	4002395158638		
⑦ M14 B	M14	Li-ion	14.4	1.5	4932352665	4002395373239		
⑧ M14 B4	M14	Li-ion	14.4	4.0	4932430323	4002395379842		
⑨ M18 B2	M18	Li-ion	18	2.0	4932430062	4002395377237		
⑩ M18 B4	M18	Li-ion	18	4.0	4932430063	4002395377244		
⑪ M18 B5	M18	Li-ion	18	5.0	4932430483	4002395381449		
⑫ M18 B6	M18	Li-ion	18	6.0	4932451244	4002395167661		
⑬ M18 B9	M18	Li-ion	18	9.0	4932451245	4002395167678		
⑭ M28 BX	M28	Li-ion	28	3.0	4932352732	4002395373901		
⑮ M28 B5	M28	Li-ion	28	5.0	4932430484	4002395381456		
⑯ M18 HB3	M18	Li-ion	18	3.0	4932471069	4058546286972		
⑰ M18 HB5.5	M18	Li-ion	18	5.5	4932464712	4058546226572		
⑱ M18 HB8	M18	Li-ion	18	8.0	4932471070	4058546286989		
⑲ M18 HB12	M18	Li-ion	18	12.0	4932464260	4058546222055		

①



⑪



②



⑫



③



⑬



④



⑭



⑤



⑮



⑥



⑯



⑦



⑰



⑧



⑱



⑨



⑲



⑩



Měřicí pásma **STUD™ II**

NOVÉ



- Technologie EXO360™ - zajišťuje nejvyšší trvanlivost pásma
- Silný magnet umožňuje snadné zavěšení na ploché povrchy a kulatou trubku.
- Pásmo se neláme při vysunutí až na 4 m - vyšší účinnost a vyšší dosah
- Povrch odolný proti roztržení - zesílených prvních 15 cm pásma.
- Oboustranný potisk - zvyšuje čitelnost.
- Patentovaný systém zastavování pásma prstem - chrání prsty před zatahujícím se pásmem
- Pouzdro z ABS, odolné proti nárazu, zajišťuje odolnost proti pádu a vysoký komfort používání
- Vylepšená spona, která nepoškozuje kapsu
- Otvor na závěs nářadí - připraven pro rychlé a snadné přichycení
- Přesnost třídy II.

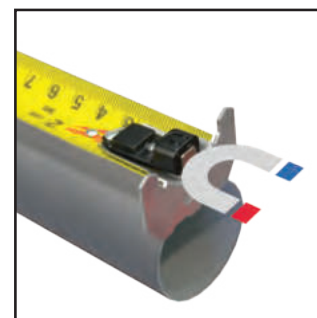

Silný magnet

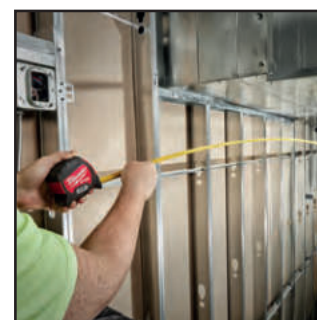

4 m výsuv

Charakteristika produktu	Délka (m)	Šířka plátku (mm)	Množství v balíku	Objednací množství	Obj. č.	EAN kód	Cena bez DPH Kč	Cena s DPH Kč
STUD Gen2 5 m	5	33	1	6	4932471626	4058546295257	509,09	616,00
STUD Gen2 8 m	8	33	1	6	4932471627	4058546295264	674,38	816,00
STUD Gen2 5 m 16 ft	5 / 16'	33	1	6	4932471628	4058546295271	509,09	616,00
STUD Gen2 8 m 26 ft	8 / 26'	33	1	6	4932471629	4058546295288	674,38	816,00



Premium široké měřicí pásmo

NOVÉ

- Pásmo se neláme při vysunutí až na 4 m - vyšší účinnost a vyšší dosah
- Povrch odolný proti roztržení - zesílněných prvních 15 cm pásma
- Oboustranný potisk - zvyšuje čitelnost
- 5 bodové vyztužení pouzdra pro větší odolnost na pracovišti
- Patentovaný systém zastavování pásma prstem
- Drátěná spona na opasek - snižuje nebezpečí protrhání kapsy.
- Ochrana z nylonu - snižuje pravděpodobnost roztržení pásma.
- Otvor na závěs nářadí - připraven pro rychlé a snadné přichycení



Charakteristika produktu	Délka (m)	Šířka plátku (mm)	Množství v balíku	Objednací množství	Obj. č.	EAN kód	Cena bez DPH Kč	Cena s DPH Kč
Premium široké měřicí pásmo 5 m	5	33	1	6	4932471815	4058546297145	479,34	580,00
Premium široké měřicí pásmo 8 m	8	33	1	6	4932471816	4058546297152	570,25	690,00
Premium široké měřicí pásmo 5 m 16 ft	5 / 16'	33	1	6	4932471817	4058546297169	479,34	580,00
Premium široké měřicí pásmo 8 m 26 ft	8 / 26'	33	1	6	4932471818	4058546297176	570,25	690,00



4 m výšuv

Magnetické měřicí pásmo GEN III

NOVÉ



- Silný magnet na začátku pásky umožňuje snadné zavěšení na ploché povrchy i kulatou trubku.
- Kompaktní a ergonomický design.
- Pásmo se neláme při vysunutí až na 3,4 m
- Nylonová nereflexní ochrana, až 10x odolnější vůči poškození na pracovišti.
- Pásmo o šířce 27 mm s oboustranným potiskem pro snadnější čtení
- Patentovaný systém zastavování pásma prstem
- 5 bodové vyztužení pouzdra pro větší odolnost na pracovišti
- Přesnost třídy II.
- Architektonické měřítko usnadňuje konverzi hodnot



Charakteristika produktu	Délka (m)	Šířka plátku (mm)	Množství v balíku	Objednací množství	Obj. č.	EAN kód	Cena bez DPH Kč	Cena s DPH Kč
Magnetické měřicí pásmo 5 m	5	27	1	6	4932464599	4058546225445	404,13	489,00
Magnetické měřicí pásmo 8 m	8	27	1	6	4932464600	4058546225452	461,98	559,00
Magnetické měřicí pásmo 10 m	10	27	1	6	4932464601	4058546225469	570,25	690,00
Magnetické měřicí pásmo 5 m	5 / 16'	27	1	6	4932464602	4058546225476	404,13	489,00
Magnetické měřicí pásmo 8 m	8 / 26'	27	1	6	4932464603	4058546225483	461,98	559,00

Měřicí pásmo Autolock

- Zajištění Autolock: pásmo je automaticky zajištěno, jakmile dojde k jeho vysunutí.
- Nylonová vrstva na pásmu zaručuje ochranu před nečistotami, prachem a vodou.
- Vyztužení pouzdra pásma v 5 bodech zaručuje jeho dlouhodobou provozní životnost.
- Pouzdro z materiálu ABS s obložením odolným proti pádům zaručuje větší pohodlí při použití a odolnost na staveništi.
- Kompaktní design a pohodlná velikost.
- Odolná spona na řemen.
- Třída přesnosti II.
- Hromadné balení, objednávat v násobcích 6 kusů.



Charakteristika produktu	Délka (m)	Šířka plátku (mm)	Množství v balíku	Objednáací množství	Obj. č.	EAN kód	Cena bez DPH Kč	Cena s DPH Kč
Měřicí pásmo Autolock 5 m	5	25	1	6	4932464663	4058546226084	221,49	268,00
Měřicí pásmo Autolock 8 m	8	25	1	6	4932464664	4058546226091	264,46	320,00
Měřicí pásmo Autolock 5 m – 16 ft	5	25	1	6	4932464665	4058546226107	221,49	268,00
Měřicí pásmo Autolock 8 m – 26 ft	8	25	1	6	4932464666	4058546226114	264,46	320,00

Profesionální měřicí pásma

- Zlepšená ergonomie a pohodlná velikost.
- Odolnost na pracovišti
- 5-bodový zpevněný rám.
- Plátek chráněn 2G nylonem.
- Zlepšená flexibilita a odtrhávání pásma.
- Vyhovuje testu pádu o 3 m.
- Nemagnetické.
- Dobře čitelná měřicí stupnice
- Menší kompaktní tvar závěsného háčku.
- Opěrka pro snadné vertikální měření.
- Zlepšená spona na opasek



Charakteristika produktu	Délka (m)	Šířka plátku (mm)	Množství v balíku	Objednáací množství	Obj. č.	EAN kód	Cena bez DPH Kč	Cena s DPH Kč
Pro kompaktní svinovací metr C3/16	3	16	1	12	4932459591	4058546027636	157,85	191,00
Pro kompaktní svinovací metr C5/19	5	19	1	12	4932459592	4058546027643	207,44	251,00
Pro kompaktní svinovací metr C5/25	5	25	1	6	4932459593	4058546027650	227,27	275,00
Pro kompaktní svinovací metr C8/25	8	25	1	6	4932459594	4058546027667	285,12	345,00
Pro kompaktní svinovací metr C5-16/25	5 / 16'	25	1	24	4932459595	4058546027674	216,53	262,00
Pro kompaktní svinovací metr C8-26/25	8 / 26'	25	1	12	4932459596	4058546027681	283,47	343,00

Měřicí pásma s LED svítilnou

- LED svítilna se světelným výkonem 19 luxů: pomáhá najít měřené místo.
- Nylonová vrstva na pásnu zaručuje ochranu před nečistotami, prachem a vodou
- Vyztužení pouzdra pásma ve 4 bodech zaručuje jeho dlouhodobou provozní životnost
- Pouzdro z materiálu ABS s obložením odolným proti pádu zaručuje větší pohodlí při použití a odolnost na staveništi
- Kompaktní design a pohodlná velikost.
- Magnet na zadní části měřicího pásma umožňuje jeho uchycení na kovové bedně na nářadí nebo na jiném kovovém povrchu.
- Dodávka obsahuje také 2 baterie CR2016.
- Třída přesnosti II
- Hromadné balení, objednávat v násobcích 12 kusů.



Charakteristika produktu	Délka (m)	Šířka plátku (mm)	Množství v balíku	Objednací množství	Obj. č.	EAN kód	Cena bez DPH Kč	Cena s DPH Kč
Měřicí pásma 3 m/10 ft s LED svítilnou	3	12	1	12	48226602	045242529285	172,73	209,00

Měřicí pásma Slimline

- Velmi kompaktní a ergonomicky vylepšený design.
- Plátek chráněn nylonovou vrstvou - proti smtkům, nečistotám a vodě.
- Pouzdro ABS s měkkou pryžovou plochou pro uchopení, větší pohodlí a trvanlivost pracovních vlastností.
- 4-bodový zpevněný rám.
- Základna plochá pro vodorovnou stabilitu a opěradlo pro snadné vertikální měření.
- Spona na opasek.
- Třída přesnosti II.
- Objednávky je možné podávat na kartony s 24, 12 nebo 6 pásmy, v závislosti na SKU (Stock Keeping Unit- prodejní jednotce na skladu).



Charakteristika produktu	Délka (m)	Šířka plátku (mm)	Množství v balíku	Objednací množství	Obj. č.	EAN kód	Cena bez DPH Kč	Cena s DPH Kč
S3 / 16	3	16	1	12	48227703	045242512898	120,66	146,00
S5 / 19	5	19	1	12	48227705	045242512904	150,41	182,00
S5 / 25	5	25	1	6	48227706	045242512911	166,12	201,00
S8 / 25	8	25	1	6	48227708	045242512928	198,35	240,00
S5-16 / 25	5/16'	25	1	24	48227717	045242512935	159,50	193,00
C8-26 / 25	8/26'	25	1	24	48227726	045242512942	195,87	237,00

Měřicí pásmo - 2 m / 6'



- 5ti bodový zesílený rám - odolný pro práci na staveništích.
- Heavy Duty kvalita: 13 mm šířka.
- Opatřeno neodrazným nátěrem. Pásmo se neblýská a snáze se na jasném slunci čte.
- Ergonomický & pohodlný: pohodlná konstrukce pro snadné měření.
- Balené spolu, objednávejte v násobcích 12 ks.

Charakteristika produktu	Délka (m)	Množství v balíku	Objednáací množství	Obj. č.	EAN kód	Cena bez DPH Kč	Cena s DPH Kč
Metrický & nemetrický	2	1	12	48225502	045242468034	114,88	139,00

Kompozitní skládací metr

- Zámky při 90°/180°.
- Referenční úhel, nerezaví.
- Voděodolný.
- Značení odolné proti opotřebení.



Charakteristika produktu	Délka (m)	Šířka plátku (mm)	Přesnost	Počet článků	Připojení	Množství v balíku	Objednáací množství	Obj. č.	EAN kód	Cena bez DPH Kč	Cena s DPH Kč
Kompozitní skládací metr	2	15 x 3.20	Třída 2	10	Plast a nerezová ocel	1	10	4932459301	4058546002671	304,96	369,00

Dřevěný skládací metr

- Zámky při 90°/180°.
- Referenční úhel.



Charakteristika produktu	Délka (m)	Šířka plátku (mm)	Přesnost	Počet článků	Připojení	Množství v balíku	Objednáací množství	Obj. č.	EAN kód	Cena bez DPH Kč	Cena s DPH Kč
Dřevěný skládací metr	2	16 x 3.20	3 Třída	10	Mosaz	1	12	4932459302	4058546002688	106,61	129,00

Tenký dřevěný skládací metr

- Zámky na 180°.
- Flexibilní tenký design.



Charakteristika produktu	Délka (m)	Šířka plátku (mm)	Přesnost	Počet článků	Připojení	Množství v balíku	Objednací množství	Obj. č.	EAN kód	Cena bez DPH Kč	Cena s DPH Kč
Tenký dřevěný skládací metr	2	16 x 2.70	3 Třída	10	Mosaz	1	10	4932459303	4058546002695	93,39	113,00

Dlouhá otevřená pásma

- Ocelová konstrukce s nylonovým povlakem (extra silný nylonový povlak) pro zvýšení životnosti.
- Nejlepší výkon ve své třídě: o 50% méně natažen než u sklolaminátových pásem
- Ultra odolná konstrukce: vyztužená kovová rukojeť s odolností vůči pádům.
- 3: 1 svírání převodovkou pro 10x delší životnost převodovky a hladké přetáčení.
- KRYT PROTI ZNEČIŠTĚNÍ: stěrka na nečistoty udržuje pásmo v čistotě a odstraňuje abrazivní materiál
- Třída 2.
- Oboustranný potisk - zvyšuje čitelnost. Metrické měření zobrazené na horní straně a britská stupnice (palce a stopy) na spodní straně.

Charakteristika produktu	Délka (m)	Šířka plátku (mm)	Množství v balíku	Objednací množství	Obj. č.	EAN kód	Cena bez DPH Kč	Cena s DPH Kč
① Dlouhé otevřené pásmo kombi 30m/100ft	30	13	1	1	48225203	045242486069	1090,91	1320,00
② Dlouhé otevřené pásmo kombi 100m/330ft	100	9.5	1	1	48225211	045242486076	2230,58	2699,00



Dlouhé měřicí pásmo ze skelných vláken

- Pásmo ze skelných vláken zaručuje nízkou hmotnost.
- Planetové převody 3:1 zaručují 10krát delší životnost převodů a hladší navíjení.
- KRYT PROTI ZNEČIŠTĚNÍ: stěrka na nečistoty udržuje pásmo v čistotě a odstraňuje abrazivní materiál.
- Oboustranný potisk pásma. Označení metrickými jednotkami na horní straně pásma a britskými jednotkami na spodní straně pásma.

Charakteristika produktu	Délka (m)	Šířka plátku (mm)	Množství v balíku	Objednací množství	Obj. č.	EAN kód	Cena bez DPH Kč	Cena s DPH Kč
Dlouhé měřicí pásmo ze skelných vláken 30 m/100 ft	30	13	1	1	48225330	045242527731	585,75	709,00
Dlouhé měřicí pásmo ze skelných vláken 60m/200ft	60	13	1	1	48225360	045242527748	995,17	1204,00

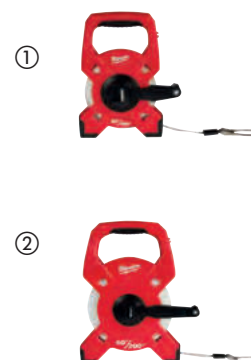

Dlouhá uzavřená pásma

- Jednostranný 30 m metrický popis o šířce čepele 9,5 mm.
- KRYT PROTI ZNEČIŠTĚNÍ: stěrka na nečistoty udržuje pásmo v čistotě a odstraňuje abrazivní materiál
- Ultra odolná konstrukce: vyztužená kovová rukojeť s odolností vůči pádům.
- 3:1 svírání převodovkou pro 10x delší životnost převodovky a hladké přetáčení.
- Třída 2.



Charakteristika produktu	Délka (m)	Šířka plátku (mm)	Množství v balíku	Objednací množství	Obj. č.	EAN kód	Cena bez DPH Kč	Cena s DPH Kč
Dlouhé uzavřené pásmo 30m	30	9.5	1	1	48225103	045242486106	768,60	930,00

REDSTICK™ DIGITÁLNÍ VODOVÁHY

NOVÉ



**REDLITHIUM™
USB**

HEAVY DUTY DESIGN

- Pevnější a vyšší rám
- 2x silnější displej
- IP65 ochrana

NEJLEPŠÍ ZÁŽITEK UŽIVATELE

- Vylepšené vizuální a zvukové signály
- AUTO MODE - Obrazovka se automaticky přizpůsobí prostředí na základě množství světla

PŘESNOST MĚŘENÍ

- REŽIM "PŘÍPÍNÁČEK" - Rychlé nastavení a uložení měření
- DYNAMICKÉ ZOBRAZENÍ - Poskytuje grafickou indikaci, když se blíží k cíli
- Přesnost měření pro: 0°, 90°/0.03° od 1°-89°/10



**REDLITHIUM™ USB
NABÍJECÍ AKUMULÁTOR
UMOŽŇUJE CELODENNÍ
PROVOZ**



Digitální vodováhy

NOVÉ



Charakteristika produktu	Délka (cm)	Rukojeti	Množství v balíku	Objednací množství	Obj. č.	EAN kód	Cena bez DPH Kč	Cena s DPH Kč
Digitální vodováha 60 cm	60	0	1	1	4933471978	4058546298777	6911,57	8363,00
Digitální vodováha 120 cm	120	2	1	1	4933471979	4058546298784	7816,53	9458,00



Rozkládací vodováha

NOVÉ



- Rozpětí z 200 cm až na 356 cm s laserem vypálenou stupnicí
- SHARPSITE™ technologie libel zlepšuje čitelnost
- Vyztužené vnitřní komponenty chrání vodováhu před poškozením nebo opotřebením.
- Přesně frézovaná měřicí plocha poskytuje přesnost ve všech pracovních polohách.
- Přesnost na 0,029° (0,0005" / in, 0,5 mm / m) v normální i obrácené poloze.
- Vysoce kontrastní systém vodováhy je lehce čitelný a optimalizuje viditelnost.
- Ergonomický profil zajišťuje maximální životnost a pohodlné uchopení po celé délce



Charakteristika produktu	Délka (cm)	Rukojeti	Množství v balíku	Objednací množství	Obj. č.	EAN kód	Cena bez DPH Kč	Cena s DPH Kč
Rozkládací 200 cm - 356 cm	200 - 366	2	1	1	4932471355	4058546289836	6788,43	8214,00

30 YEARS ACCURACY GUARANTEE
 JAHRE GENAUIGKEITSGARANTIE
 ANS DE PRECISION GARANTIE
www.milwaukeetool.eu





Nothing but **HEAVY DUTY.**[™]

REDSTICK[™]

ODOLNÁ. ZARUČENÁ PŘESNOST



1

Ochranné koncovky tlumí nárazy a chrání rám.

2

Odolná, celokovová. S otvorem pro zavěšení při skladování

3

Široká, odolná madla pro pohodlí a přenášení

4

Vysoce kontrastní systém libel se snadno čistí a optimalizuje čitelnost

5

Přepřipravené protiskluzové držáky zabraňující posuvu na zdi

6

Precizně zpracovaný měřicí povrch zajišťuje přesnost za všech podmínek



TECHNOLOGIE LIBEL **SHARPSITE**[™]
NEJLEPŠÍ ČITELNOST



CELOKOVÝ VYZTUŽENÝ RÁM BACKBONE[™]



ZESÍLENÉ MAGNETY Z KOVŮ VZÁCNÝCH ZEMIN

REDSTICK™ Backbone vodováhy



- Celokovové BACKBONE™. Nejsilnější, nejdolnější rám. Zesílená retenční trubice.
- SHARPSITE™ technologie libel. Nejlepší čitelnost a nárazuvzdornost.
- Široké, odolné rukojeti pro pohodlí a přenosnost.
- Přesná frézovaná měřicí plocha zajišťuje přesnost ve všech pracovních polohách..
- Libely s vysokým kontrastem optimalizuje viditelnost a snadno se čistí.
- Snímatelné kryty na koncích absorbují nárazy a chrání rám.
- Formované, protiskluzové rukojeti se zachytí na stěně a zabrání klouzání.
- Odolný, celokovový otvor na zavěšení ke skladování.
- Přesnost měření na 0,029° (0,5 mm/m) v normální i reverzní poloze.
- Zesílené magnety ze vzácných prvků pro maximální držení na materiálu (pouze magnetické vodováhy).



Nejsilnější, nejdolnější rám, celokovové vyztužení BACKBONE™



SHARPSITE™ technologie libely, nejlepší čitelnost

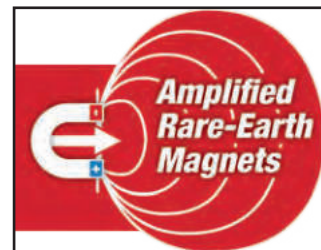

Zesílené magnety ze vzácných zemin pro maximální sílu (pouze magnetické vodováhy)



Charakteristika produktu	Délka (cm)	Rukojeti	Množství v balíku	Objednací množství	Obj. č.	EAN kód	Cena bez DPH Kč	Cena s DPH Kč
40 cm magnetické	40	0	1	1	4932459061	4002395280322	1421,49	1720,00
60 cm magnetické	60	0	1	1	4932459063	4002395280346	1537,19	1860,00
80 cm magnetické	80	1	1	1	4932459065	4002395280360	1657,02	2005,00
100 cm magnetické	100	0	1	1	4932459067	4002395280384	1892,56	2290,00
120 cm magnetické	120	2	1	1	4932459069	4002395281008	2371,90	2870,00
180 cm magnetické	180	2	1	1	4932459071	4002395281046	2909,09	3520,00
200 cm magnetické	200	2	1	1	4932459073	4002395281060	3256,20	3940,00
240 cm magnetické	240	2	1	1	4932459075	4002395281084	3595,04	4350,00
40 cm nemagnetické	40	0	1	1	4932459060	4002395280315	1119,83	1355,00
60 cm nemagnetické	60	0	1	1	4932459062	4002395280339	1260,33	1525,00
80 cm nemagnetické	80	1	1	1	4932459064	4002395280353	1421,49	1720,00
100 cm nemagnetické	100	0	1	1	4932459066	4002395280377	1603,31	1940,00
120 cm nemagnetické	120	2	1	1	4932459068	4002395280391	1975,21	2390,00
180 cm nemagnetické	180	2	1	1	4932459070	4002395281015	2520,66	3050,00
200 cm nemagnetické	200	2	1	1	4932459072	4002395281053	2851,24	3450,00
240 cm nemagnetické	240	2	1	1	4932459074	4002395281077	3198,35	3870,00
Koncovka pro REDSTICK™ BACKBONE™ vodováhy			2	1	4932459680	4058546028527	167,28	202,00

REDSTICK™ kompaktní vodováhy



- SHARPSITE™ technologie libel. Nejlepší čitelnost a nárazuvzdornost.
- Kompaktní a odolný rám.
- Dolní frézovaná měřicí plocha zaručuje přesné měření.
- Libela s vysokým kontrastem optimalizuje viditelnost a snadno se čistí.
- Zesílené magnety ze vzácných prvků pro maximální držení na materiálu (pouze magnetické vodováhy).
- Přesnost měření 0,029°, (0,5 mm/m) v normální i obrácené poloze.
- Snímatelné gumové kryty na koncovkách absorbují nárazy.



Charakteristika produktu	Délka (cm)	Rukojeti	Množství v balíku	Objednáací množství	Obj. č.	EAN kód	Cena bez DPH Kč	Cena s DPH Kč
40 cm magnetické	40	0	1	1	4932459079	4002395281725	1107,44	1340,00
60 cm magnetické	60	0	1	1	4932459081	4002395281749	1231,40	1490,00
80 cm magnetické	80	0	1	1	4932459083	4002395281763	1371,90	1660,00
100 cm magnetické	100	0	1	1	4932459085	4002395281787	1495,87	1810,00
120 cm magnetické	120	0	1	1	4932459087	4002395282401	1735,54	2100,00
180 cm magnetické	180	0	1	1	4932459089	4002395282425	2140,50	2590,00
40 cm nemagnetické	40	0	1	1	4932459078	4002395281718	900,83	1090,00
60 cm nemagnetické	60	0	1	1	4932459080	4002395281732	983,47	1190,00
80 cm nemagnetické	80	0	1	1	4932459082	4002395281756	1115,70	1350,00
100 cm nemagnetické	100	0	1	1	4932459084	4002395281770	1314,05	1590,00
120 cm nemagnetické	120	0	1	1	4932459086	4002395281794	1561,98	1890,00
180 cm nemagnetické	180	0	1	1	4932459088	4002395282418	1975,21	2390,00
Koncovka pro REDSTICK™ Compact vodováhy			2	1	4932459681	4058546028534	170,54	206,00

REDSTICK™ vodováhy na beton



- SHARPSITE™ (ostré místo) tato technologie/konstrukce stahovací latě s vodováhou, zlepšuje její čitelnost.
- Ergonomický profil zajišťuje maximální životnost a souvislé uchopení po celé délce.
- Široká hořčíková základna pro zlepšení funkčnosti stahovací latě a pro lepší čištění.
- Speciální pracovní hrany mají zaoblený a čtvercový spodní okraj pro řezání a dokončování betonu.
- Vysoce kontrastní systém vodováhy je lehce čitelný a optimalizuje viditelnost.
- Okolí vodováhy je optimalizováno na stahovací operace a snadnost čištění.
- Sklon vodováhy je 1/8" & 1/4" (1 % & 2 %).



Charakteristika produktu	Délka (cm)	Rukojeti	Množství v balíku	Objednáací množství	Obj. č.	EAN kód	Cena bez DPH Kč	Cena s DPH Kč
60 cm nemagnetické	60	0	1	1	4932459893	4058546030650	1944,63	2353,00
120 cm nemagnetické	120	0	1	1	4932459894	4058546030667	2947,93	3567,00
180 cm nemagnetické	180	0	1	1	4932459895	4058546030674	4140,50	5010,00

Tenké vodováhy



- 2 pevné akrylové libely. Nárazuvzdorné a odolné proti UV záření.
- Přesné milimetrové měření až do 120 cm zaručuje maximální přesnost.
- Koncovky tlumící nárazy.
- Odolný otvor na zavěšení ke uskladnění.
- VPA certifikát pro přesnost.
- Přesností na 0,029° (0,0005" / v, 0,5 mm / m) ve standardní poloze
- S přesností na 0,029° (0,0005" / v, 0,5 mm / m) Zaručená životnost.



10 YEARS ACCURACY GUARANTEE
 JAHRE GENAUIGKEITSGARANTIE
 ANS DE PRECISION GARANTIE
 ① www.milwaukeetool.eu

Charakteristika produktu	Délka (cm)	Množství v balíku	Objednávací množství	Obj. č.	EAN kód	Cena bez DPH Kč	Cena s DPH Kč
Magnetické 40 cm	40	1	1	4932464854	4058546227999	335,54	406,00
Magnetické 60 cm	60	1	1	4932464855	4058546228002	386,78	468,00
Magnetické 100 cm	100	1	1	4932464856	4058546228019	518,18	627,00
Magnetické 180 cm	180	1	1	4932464857	4058546228026	908,26	1099,00
Nemagnetické 20 cm	20	10	1	4932472091	4058546324872	210,24	254,00
Tenké vodováhy 40 cm nemagnetická	40	1	1	4932459090	4002395282432	259,50	314,00
Tenké vodováhy 60 cm nemagnetické	60	1	1	4932459091	4002395282449	321,49	389,00
Tenké vodováhy 80 cm nemagnetické	80	1	1	4932459092	4002395282456	385,95	467,00
Tenké vodováhy 100 cm nemagnetické	100	1	1	4932459093	4002395282463	414,88	502,00
Tenké vodováhy 120 cm nemagnetické	120	1	1	4932459094	4002395282470	504,96	611,00
Tenké vodováhy 180 cm nemagnetické	180	1	1	4932459095	4002395282487	685,95	830,00
Tenké vodováhy 200 cm nemagnetické	200	1	1	4932459590	4058546027629	761,16	921,00

NOVÉ

REDCAST lité vodováhy



- 2 pevné akrylové libely. Nárazuvzdorné a odolné proti UV záření.
- 2 Heavy Duty „kovadlina“ podložky z hliníkové slitiny pro zpracování úderů během obkladačských prací.
- Na profilu vodováhy otvor na vrták v průměru od 5 do 12 mm.
- Přesné milimetrové měření povrchu zaručuje přesnost ve všech pracovních pozicích.
- Odolný otvor na zavěšení ke skladování.
- VPA certifikát pro přesnost.
- Zaručená životnost. S přesností na 0,029° (0,0005" / v, 0,5 mm / m).



10 YEARS ACCURACY GUARANTEE
 JAHRE GENAUIGKEITSGARANTIE
 ANS DE PRECISION GARANTIE
 ① www.milwaukeetool.eu

Charakteristika produktu	Délka (cm)	Množství v balíku	Objednávací množství	Obj. č.	EAN kód	Cena bez DPH Kč	Cena s DPH Kč
REDCAST™ lité vodováhy 60 cm	60	1	1	4932459098	4002395283118	641,32	776,00
REDCAST™ lité vodováhy 80 cm	80	1	1	4932459099	4002395283125	945,45	1144,00

RUČNÍ NÁŘADÍ

Stupňové vodováhy



- SHARPSITE[™] technologie libel. Nejlepší čitelnost a nárazuvzdornost.
- 360° nastavitelná libela s možností uzamčení. Identifikuje a opakuje nastavení jakéhokoliv úhlu potřebného na pracovišti. Libela se uzamkne kvůli zajištění přesnosti měření, klidně i po vyjmutí z kapsy.
- Zesílené magnety ze vzácných prvků. Zesílená konstrukce magnetického obvodu přeměruje pole dodávající 2x síly.
- Pevné akrylové blokové libely poskytují odolnost a maximální čitelnost.
- Tělo z hliníkové slitiny odolává těžkým podmínkám na pracovišti.
- Přesné milimetrové měření povrchu zaručuje přesnost ve všech pracovních pozicích.
- Otvor na šňůrku pro použití s většinou programů prevence.
- S přesností na 0,029° (0,0005" / v, 0,5 mm / m).



Charakteristika produktu	Délka (cm)	Množství v balíku	Objednávací množství	Obj. č.	EAN kód	Cena bez DPH Kč	Cena s DPH Kč
Stupňové vodováhy	25	1	1	4932459096	4002395282494	949,59	1149,00

Torpédové vodováhy



- Zesílené magnety ze vzácných prvků. Zesílená konstrukce magnetického obvodu přeměruje pole dodávající 2x více síly držení.
- Maximálně zobrazovací plocha. Lehká čitelnost v 1/8 nebo 1/4 naklonění v obou směrech.
- Zesílené akrylové libely poskytují odolnost a maximální čitelnost.
- Svařovací vůle. Snadno se vyrovná na svařových spojích na trubkách a jiných materiálech.
- Optimalizovaná V-drážka pro stabilitu na zaoblených plochách
- Hrana leptaná laserem pro rychlé měření materiálu.
- Štíhlý, zúžený design pro snadné vytahování a vkládání do kapsy.



Charakteristika produktu	Délka (cm)	Množství v balíku	Objednávací množství	Obj. č.	EAN kód	Cena bez DPH Kč	Cena s DPH Kč
Torpédové vodováhy	17	1	1	4932459097	4002395283101	651,24	788,00

Kapesní úhlová vodováha

- 360° nastavitelná vodováha pro odečítání úhlů.
- Zamykatelný mechanismus pro opakovatelné použití.
- Zesílené magnety z vzácných zemin pro maximum přídržné síly.
- Optimalizovaná V-drážka pro stabilitu na zaoblených plochách
- Vyfrézovaná hrana zajišťuje přesnost.
- Kompaktní velikost pro všechna pracoviště.



Charakteristika produktu	Délka (cm)	Množství v balíku	Objednávací množství	Obj. č.	EAN kód	Cena bez DPH Kč	Cena s DPH Kč
Kapesní vodováha	7,8	1	6	4932459597	4058546027698	395,87	479,00

Torpédové kompaktní vodováhy

NOVÉ

- SHARPSITE™ technologie libely pro snadné čtení rozteč 1 a 2 stupně
- Kompaktní konstrukce pro práci v úzkých prostorech.
- Optimalizovaná V-drážka pro stabilitu na zaoblených plochách
- Svařovací vůle. Snadno se vyrovná na svařových spojích na trubkách a jiných materiálech.
- Zesílené magnety z vzácných zemin pro maximum přídržné síly.
- S přesností na 0.029° (0.0005"/in, 0.5 mm/m)



Charakteristika produktu	Délka (cm)	Množství v balíku	Objednací množství	Obj. č.	EAN kód	Cena bez DPH Kč	Cena s DPH Kč
Torpédová kompaktní vodováha	7.6	1	1	4932472122	4058546325183	337,19	408,00



Mini vodováhy



- Lehká hliníková konstrukce se snadno vejde za opasek na nářadí nebo do kapsy.
- Pevné akrylové libely. Nárazuvzdorné a odolné vůči UV záření.
- Nárazuvzdorné koncové kryty.
- Přesnost měření 0,029° (0,5 mm/m) ve standardní poloze.
- VPA certifikát pro přesnost.



Charakteristika produktu	Délka (cm)	Množství v balíku	Objednací množství	Obj. č.	EAN kód	Cena bez DPH Kč	Cena s DPH Kč
Mini vodováha	10	1	10	4932459100	4002395283446	131,40	159,00

Svinovací značkovací šňůra

NOVÉ

- Lanko o tloušťce 2 mm zaručuje dobrou viditelnost
- Planetový převodový systém pro zvýšenou odolnost.
- Převodovka 4:1 umožňuje rychlé a plynulé navíjení
- Velká kapacita úložiště křídly
- Snadné doplňování díky extra velkému otvoru
- Snadné zajištění lanka zámekem.

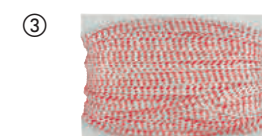

Charakteristika produktu	Množství v balíku	Objednací množství	Obj. č.	EAN kód	Cena bez DPH Kč	Cena s DPH Kč
① Svinovací značkovací šňůra 30 m	1	1	4932471634	4058546295332	639,67	774,00
② Svinovací značkovací šňůra 45 m	1	1	4932471635	4058546295349	729,75	883,00
Svinovací značkovací šňůra náhradní 30 m	1	1	4932471636	4058546295356	201,65	244,00
③ Svinovací značkovací šňůra náhradní 45 m	1	1	4932471637	4058546295363	256,20	310,00

INKZALL[™] značkovače

- Zachovává si ostrost, nehoubovatí ani neustupuje pod tlakem.
- Špička odolná proti opotřebení - akrylový hrot ideální pro drsné povrchy, například OSB a beton.
- Značkovač píše i po 72+ hodinách od sejmutí krytky.
- Pro použití na betonu, dřevě, kovu, překližce, OSB, plastech.
- Lze používat na vlhkém, mastném, zaprášeném, rezavém povrchu nebo povrchu znečištěném suti.
- Rychlá doba schnutí - snížená možnost rozmazání na povrchu z PVC nebo kovu.
- Kompaktní design.
- Tvrdá sponka na krytce - lze přichytit na stavební přílbu, kalhoty, montérky.
- Snadno otevíratelná krytka pro obsluhu jednou rukou.
- Anti-Roll design - nekulatí se po povrchu.
- Design zabraňující kutálení pro lepší stabilitu na hladkých površích.

Charakteristika produktu	Barva	Špička	Množství v balíku	Objednávací množství	Obj. č.	EAN kód	Cena bez DPH Kč	Cena s DPH Kč
① INKZALL [™] značkovač*	Černá	1mm	1	36	48223100	045242319473	23,14	28,00
② INKZALL [™] značkovač*	Červená	1mm	1	36	48223170	045242355259	23,14	28,00
③ INKZALL [™] značkovač se stylusem	Černá	1 mm	1	1	48223101	045242297436	210,74	255,00
④ INKZALL [™] popisovač s tenkým hrotem	Černá	0.6 mm	4	1	48223154	045242479764	152,89	185,00
⑤ INKZALL [™] barevné značkovače Modrá, červená, zelená a černá		1mm	4	1	48223106	045242333585	106,61	129,00
⑥ INKZALL [™] značkovač s plochým hrotem	Černá	1- 4,8 mm	1	1	48223103	045242333608	57,85	70,00

* Objednávky jsou dodávány v kartonu = 36 x 48223100. Minimální množství na objednávku je jeden karton = 36 ks. Pokud je objednané množství vyšší než 36 ks je nutno objednat násobky 36 ks (tj. 72, 108, 144, 180, ...).



Značkovače INKZALL[™] s plochým hrotem

NOVÉ

- Značkovač píše až 72 hodin po sejmutí krytky
- Lze použít na mokré, mastné, zaprášené, rezavé povrchy
- Možnost psaní na beton, dřevo, kov, OSB a plast
- Rychleschnoucí náplň zabraňuje rozmázení na PVC a kovu
- Jednodušší čtení z větší vzdálenosti díky velkému hrotu.

Charakteristika produktu	Barva	Špička	Množství v balíku	Objednávací množství	Obj. č.	EAN kód	Cena bez DPH Kč	Cena s DPH Kč
① INKZALL [™] značkovač s plochým hrotem L (3ks)	Černá	6,2mm	1	3	4932471554	4058546294533	118,18	143,00
② INKZALL [™] značkovač s plochým hrotem L	Černá	6,2mm	1	12	4932471555	4058546294540	41,59	50,00
③ INKZALL [™] značkovač s plochým hrotem L	Červená	6,2mm	1	12	4932471556	4058546294557	38,02	46,00
④ INKZALL [™] značkovač s plochým hrotem L	Modrá	6,2mm	1	12	4932471557	4058546294564	38,02	46,00
⑤ INKZALL [™] značkovač s plochým hrotem XL (1 bal.)	Černá	14,5mm	1	1	4932471558	4058546294571	67,77	82,00
⑥ INKZALL [™] značkovač s plochým hrotem XL	Černá	14,5mm	1	12	4932471559	4058546294588	66,94	81,00
⑦ INKZALL [™] značkovač s plochým hrotem XL	Červená	14,5mm	1	12	4932471560	4058546294595	61,98	75,00
⑧ INKZALL [™] značkovač s plochým hrotem XL	Modrá	14,5mm	1	12	4932471561	4058546294601	61,98	75,00



INKZALL™ barevné značkovače

- Značkovač s klapkou.
- Odolný akrylový hrot pro nejnáročnější podmínky prostředí: zvládá i povrchovou teplotu od -10° až + 145°C.
- Značkovače na tmavé plochy, kde by tradiční značkovače nebyly snadno viditelné.
- Můžou být použity na drsné, špinavé a mastné povrchy.
- Pro použití na betonu, černé trubky, hliník, PVC, oceli a nerezové oceli, pryže a pneumatiku.
- Doba schnutí 10 sekund.
- Značení odolné vůči vodě a UV.
- Permanentní značkovače. Označení vytrvá až 6 měsíců.
- Kovová hlaveň pro trvanlivost na staveništi.
- Barva bez xylenu.
- Důležité : Zatřeptejte značkovačem spolu s uzávěrem. Odstraňte uzávěr a opatrně pumpujte nahoru a dolů, dokud se inkoust nedostane do hrotu.



Charakteristika produktu	Množství v balíku	Objednací množství	Obj. č.	EAN kód	Cena bez DPH Kč	Cena s DPH Kč
① INKZALL™ značkovač bílý	1	12	48223711	045242363360	81,82	99,00
② INKZALL™ značkovač žlutý	1	12	48223721	045242363377	81,82	99,00
③ INKZALL™ značkovač černý	1	12	48223731	045242363384	81,82	99,00

INKZALL™ zvýrazňovače

- Odolný hrot zůstane ostrý delší dobu.
- Nerozmažávají a neroztékají se.
- Netoxický inkoust, ASTM D 4236 certifikát.
- Ideální pro architektonické nákresy, štítky, kancelářský papír.
- Profil těla není kulatý, nekulatí se po hladkém povrchu.
- Konstrukce se sponou na přílbu: INKZALL™ zvýrazňovače je možné připnout k helmě, kalhotám, kombinéze, atd.
- Díra na šňůrku na připnutí INKZALL™ zvýrazňovače k opasku.



Charakteristika produktu	Množství v balíku	Objednací množství	Obj. č.	EAN kód	Cena bez DPH Kč	Cena s DPH Kč
① INKZALL™ zvýrazňovač - žlutý	5	1	48223201	045242482573	164,46	199,00
② INKZALL™ zvýrazňovače - barevné	5	1	48223206	045242482580	164,46	199,00

INKZALL™ popisovače s tenkým hrotem

- Hrot cca 0,6 mm.
- Odolný vůči zanášení.
- Hlavní aplikace: označování štítků pro elektrické kabely, přidávání komentářů k plánům architektů.

Charakteristika produktu	Barva	Množství v balíku	Objednací množství	Obj. č.	EAN kód	Cena bez DPH Kč	Cena s DPH Kč
① INKZALL™ pero s tenkým hrotem - černým	Černá	4	1	48223164	045242479818	175,21	212,00
② INKZALL™ pera s tenkým hrotem - barevné	Černá, červená a modrá	4	1	48223165	045242479825	175,21	212,00



Zavírací nůž FASTBACK[™]

NOVÉ

- Otevření jednou rukou: uživatel může otevřít nůž jednou rukou, snadná aktivace
- Integrovaný hák: umožňuje udělat řez bez otevření nože
- Výměnný plátek: výměna je velmi rychlá
- Odizoluje vodič, není třeba další nástroj
- Tenký design: nástroj se pohodlně vejde do kapsy
- Klip na opasek: snadné uložení nože



①

②

③

Charakteristika produktu	Množství v balíku	Objednací množství	Obj. č.	EAN kód	Cena bez DPH Kč	Cena s DPH Kč
① Zavírací nůž FASTBACK [™]	1	6	4932471357	4058546289850	338,84	410,00
② FASTBACK [™] zvirací nůž se zásobníkem na čepele	1	1	4932471358	4058546289867	433,88	525,00
③ FASTBACK [™] kompaktní otáčecí nůž	1	1	4932471356	4058546289843	247,11	299,00



Fastback zavírací nůž

NOVÉ

- Stisknutím a otočením lze otevírat nůž jednou rukou.
- Čepel z nerezové oceli, kterou lze znovu naostřit
- Hrot umožňuje řízené propíchnutí a plynulé řezání.
- Vložka zámku zajišťuje čepel v otevřené poloze.
- Díra na šňůrku
- Drátěná spona na opasek pro rychlý přístup bez roztřepení kapsy.
- Kompaktní velikost pro nošení v kapse.

Charakteristika produktu	Množství v balíku	Objednací množství	Obj. č.	EAN kód	Cena bez DPH Kč	Cena s DPH Kč
Fastback zavírací nůž	1	1	48221990	045242296842	454,55	550,00



Nůž s pevnou čepelí

- Tento nůž s pevnou čepelí je navržen pro optimální retenci a tvrdost ostří
- Čepel z nerezové oceli s délkou 101 mm, optimalizována pro zachování ostrosti
- Celokovová čepel zaručuje odolnost při náročných řezech
- Ergonomická rukojeť pro bezpečné uchopení
- Očko pro upevnění závěsu náradí
- Dodáváno v ochranném pouzdru s úchytkou na pásek



Charakteristika produktu	Množství v balíku	Objednací množství	Obj. č.	EAN kód	Cena bez DPH Kč	Cena s DPH Kč
Nůž s pevnou čepelí	1	1	4932464828	4058546227739	539,63	653,00



Zahnutý nůž s pevnou čepelí Hawkbill

- Zahnutý nůž s pevnou čepelí Hawkbill je ideální k odstraňování izolace z vodičů a kabelů
- Čepel z nerezové oceli je optimalizována tak, aby zůstala déle ostrá.
- Celokovová čepel zaručuje odolnost při náročných řezech
- Velká ergonomická rukojeť je určena pro pohodlné použití v rukavicích.
- Očko pro upevnění závěsu náradí
- Dodáváno v ochranném pouzdru s úchytkou na pásek



Charakteristika produktu	Množství v balíku	Objednávací množství	Obj. č.	EAN kód	Cena bez DPH Kč	Cena s DPH Kč
Zahnutý nůž s pevnou čepelí Hawkbill	1	1	4932464829	4058546227746	539,63	653,00

Nekompromisní skládací nože

- Premium D2 čepel z oceli zajišťuje lepší odolnost proti korozi. Vysoká pevnost a odolnost proti opotřebení, zůstane ostrý delší dobu
- Hladký / zoubkovaný ostří 75 mm a zapichovací hrot. Ideální pro trhání průhledného materiálu a špičkou umožňuje řízené propichnutí.
- Obrácený otvor s ložiskem: lze otevřít pouze s 2 rukami.
- Otevřený ocelový rám zámku zajišťuje čepel v otevřené poloze.
- Skelná nylonová rukojeť s nerezovou ocelí.
- Vložka zámku zajišťuje čepel v otevřené poloze.
- Díra na šňůrku
- Oboustranná spona na opasek umožňuje použití pravou nebo levou rukou



Charakteristika produktu	Typ nože	Množství v balíku	Objednávací množství	Obj. č.	EAN kód	Cena bez DPH Kč	Cena s DPH Kč
① Nekompromisní zavírací nůž hladký	Hladký	1	1	48221994	045242477043	908,26	1099,00
② Nekompromisní zavírací nůž zoubkovaný	Zoubkovaný	1	1	48221998	045242359165	908,26	1099,00

Nůž s pevnou čepelí HARDLINE™

- Čepel dlouhá 127 mm vyrobená z oceli AUS-8 zachovává dlouhodobě ostrý břit a omezuje tak nutnost broušení nože
- Celokovová čepel zaručuje odolnost při náročných řezech
- Tvarovaná rukojeť opatřená otvorem pro šňůrku zaručuje pevný a bezpečný úchop.
- Odolné nastavitelné pouzdro zaručuje flexibilitu při přenášení a rychlý přístup k noži.



Charakteristika produktu	Množství v balíku	Objednávací množství	Obj. č.	EAN kód	Cena bez DPH Kč	Cena s DPH Kč
Nůž s pevnou čepelí HARDLINE	1	1	4932464830	4058546227753	1773,08	2145,00

Nůž s pevnou čepelí

NOVÉ

- Tento nůž s pevnou čepelí je navržen pro optimální retenci a trvanlivost ostří
- Výměna nožů bez náradí: Šetří čas výměny nožů. Palcový šroubový mechanismus umožňuje rychlou a rychlou výměnu kotouče bez použití dalších nástrojů.
- Úložný prostor pro nože pojme až 5 nožů pohodlně uvnitř rukojeti.
- Očko pro upevnění závěsu náradí
- Heavy Duty: Odolné celokovové tělo.



Charakteristika produktu	Množství v balíku	Objednací množství	Obj. č.	EAN kód	Cena bez DPH Kč	Cena s DPH Kč
Nůž s pevnou čepelí	1	1	4932471361	4058546289898	213,22	258,00

Nůž s výsuvným ostřím

NOVÉ

- Nůž se aktivuje vysunutím ostří - snižuje riziko náhodného poranění
- Odizoluje vodič, není třeba další nástroj
- Výměnný plátek - výměna je velmi rychlá
- Uložení plátků - magnetický držák na 5 ks plátků
- Heavy Duty: celokovové tělo s gumovým potahem, vyšší komfort, ruka neklouže



Charakteristika produktu	Množství v balíku	Objednací množství	Obj. č.	EAN kód	Cena bez DPH Kč	Cena s DPH Kč
Nůž s výsuvným ostřím	1	6	4932471359	4058546289874	256,20	310,00

Samozatahovací bezpečnostní nůž

NOVÉ

- Samozatahovací mechanismus: zatáhne ostří po uvolnění tlačítka
- Dvě polohy ostří umožňují kontrolovat hloubku řezu
- Zásobník ostří uvnitř rukojeti může obsahovat až 5 ostří
- Výměna ostří bez nástrojů: šetří čas při výměně nástrojů. Mechanismus odšroubovatelný palcem umožňuje výměnu ostří rychle a bez jakýchkoli nástrojů
- Heavy Duty: trvanlivé celokovové tělo
- Odizolování drátů: Odstraňuje nutnost hledat v tašce další nástroj. Seřízne drát do Ø 5 mm²



Charakteristika produktu	Množství v balíku	Objednací množství	Obj. č.	EAN kód	Cena bez DPH Kč	Cena s DPH Kč
Samozatahovací bezpečnostní nůž	1	1	4932471360	4058546289881	362,81	439,00

Užitkové nože pro všeobecné účely

- Mikrokarbidový kov pro delší životnost
- Optimalizovaná geometrie řezného úhlu pro větší ostrost
- Extra vybroušená řezná hrana pro čistější řezy
- Nože jsou chráněné a snadno přístupné z úložného boxu



Charakteristika produktu	Celková délka (mm)	Výška (mm)	Množství v balíku	Objednací množství	Obj. č.	EAN kód	Cena bez DPH Kč	Cena s DPH Kč
① Užitkové nože pro všeobecné účely	62	19	50	1	48221950	045242344444	491,74	595,00
			5	1	48221905	045242268061	35,54	43,00
② Ostří – hákový nůž	62	19	50	1	48221952	045242286980	512,40	620,00
③ Ostří – nůž na karton zaoblený	62	19	5	1	48221934	045242286942	23,14	28,00

Odlamovací nože

- Kovový zámeček* pro maximální trvanlivost a delší životnost
- Zámeček s rychlozávitkem*, který umožní rychlejší seřízení ostří
- Automatický kluzný zámeček** pro rychlejší seřízení ostří
- Odlamovací přihrádková objímka** odlamuje segmenty ostří
- Tvarovaná rukojeť zajišťuje neklouzavý úchop a je odolná proti acetonu
- Mikrokarbidové ostří pro delší životnost, zvýšenou ostrost a čistý řez

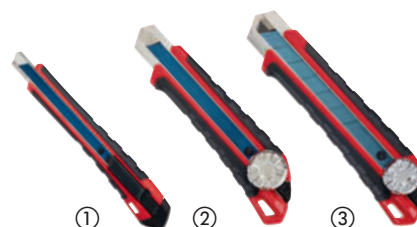

Charakteristika produktu	Šířka plátku (mm)	Počet bodů ostří	Množství v balíku	Objednací množství	Obj. č.	EAN kód	Cena bez DPH Kč	Cena s DPH Kč
① Odlamovací nože 9 mm	9	13	1	1	48221960	045242296811	95,04	115,00
② Odlamovací nože 18 mm	18	8	1	1	48221961	045242296798	152,89	185,00
③ Odlamovací nože 25 mm	25	7	1	1	48221962	045242296828	164,46	199,00

Odlamovací ostří

- Robustní opakovaně použitelný zásobník se snadným přístupem k ostří
- Optimalizovaná geometrie řezného úhlu pro ostrost a přesnost řezu
- Mikrokarbidový disperzní kov pro delší životnost
- Přesně nabroušené řezné hrany pro čistší řezy

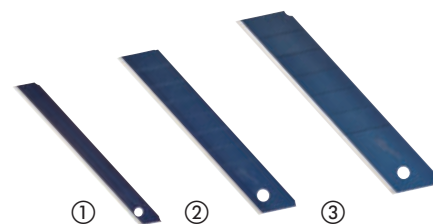

Charakteristika produktu	Šířka plátku (mm)	Počet bodů ostří	Množství v balíku	Objednací množství	Obj. č.	EAN kód	Cena bez DPH Kč	Cena s DPH Kč
① Odlamovací ostří 9 mm	9	13	10	1	48229109	045242288649	81,82	99,00
② Odlamovací ostří 18 mm	18	8	10	1	48229118	045242288656	128,10	155,00
③ Odlamovací ostří 25 mm	25	7	10	1	48229125	045242288663	164,46	199,00

Bezpečnostní řezačka

- Snižuje možnost zranění díky zapuštěnému ostří a tím zabraňuje kontaktu s prsty.
- Snižuje možnost poškození zboží v krabicích nebo v balíku.
- Konstrukce s duálním hákem vydrží dvakrát tak dlouho, jak jednotlivé řezačky.



Charakteristika produktu	Množství v balíku	Objednací množství	Obj. č.	EAN kód	Cena bez DPH Kč	Cena s DPH Kč
Bezpečnostní řezačka	1	1	48221916	045242495337	70,25	85,00

Pilka na PVC

- Kovový design rukojeti pro nejlepší trvanlivost ve své třídě .
- Výměna listu bez náradí: až 10x rychlejší výměna listů.
- Rukojeť s krytem pro větší pohodlí.
- Kompaktní design.



Charakteristika produktu	Množství v balíku	Objednací množství	Obj. č.	EAN kód	Cena bez DPH Kč	Cena s DPH Kč
Pilka na PVC	1	1	48220212	045242467518	479,34	580,00
Náhradní pil. list pro PVC pilky	1	1	48220222	045242467532	256,20	310,00

Kompaktní pilka na kov

- Výměna listů bez nástroje pro 10x rychlejší změnu pilových listů.
- Kompaktní design, ideální pro všestranné řezání v úzkých prostorech.
- Nastavitelná délka listů pro snadnější řezání.
- Gumový kryt na rukojeť pro větší pohodlí.
- Přijme 12" pilové listy.
- Dodáváno s plátkem 10" / 24 Tpi.



Charakteristika produktu	Množství v balíku	Objednací množství	Obj. č.	EAN kód	Cena bez DPH Kč	Cena s DPH Kč
Kompaktní pilka na kov	1	1	48220012	045242204571	329,75	399,00

Skládací pilka

- Výměna pilových listů bez náradí - až 10x rychlejší výměna listů.
- Skládací pilka - snazší a bezpečnější skladování.
- Gumová rukojeť - zvýšený komfort.
- Přijímá všechny Sawzall® pilové listy - Zvýšená všestrannost.
- Dodává se s 18 TPI, 150 mm pilovým listem.



Charakteristika produktu	Délka pilového plátku (mm)	Množství v balíku	Objednací množství	Obj. č.	EAN kód	Cena bez DPH Kč	Cena s DPH Kč
Skládací pilka	150	1	1	48220305	045242204618	446,28	540,00

Pilka na kov

- Tvrdý kovový rám, podporuje vyšší napětí (25.000 psi / 250 liber).
- Rukojeť zajišťuje bezpečné uchopení a pohodlí pro uživatele.
- Interní úložiště listů pro další pilové listy.
- Dodává se s 10" / 24 Tpi pilovým listem.



Charakteristika produktu	Množství v balíku	Objednací množství	Obj. č.	EAN kód	Cena bez DPH Kč	Cena s DPH Kč
Pilka na kov	1	1	48220050	045242362226	628,10	760,00

Strouhací špičatá pila

- 150 mm plátek na suché zdivo. Extra pevný plátek, mech. odolnost větší než pila elektrická.
- Vrstva pro ochranu proti korozi.
- Gumový potah, zvyšuje komfort, ruka neklouže.
- Vyříznutý otvor, zvětší již vyříznutý otvor.



Charakteristika produktu	Množství v balíku	Objednací množství	Obj. č.	EAN kód	Cena bez DPH Kč	Cena s DPH Kč
Strouhací špičatá pila	1	6	48229304	045242480555		

Technické nůžky

- Střížná hrana z karbidu železa pro maximální odolnost a trvanlivost. Delší životnost ve srovnání s nerezovou ocelí.
- Pochromované čepele pro maximální ochranu proti rezavění.
- Celokovové jádro: konstrukce rukojetí z kovu na ochranu při pádech a proti zlomení rukojeti silou.
- Technologie pojistných šroubů chrání čepele před uvolněním k zajištění přesného stříhání.
- Velká oka rukojetí pro použití v rukavicích.
- Žlábek pro ukazovák pro větší pohodlí.
- Laserové nabroušení a značky pravítka na čepeli umožní najednou měřit a stříhat.
- Technické ofsetové nůžky s mikrozoubkovanými čepemi pro maximální trvanlivost a lepší adhezi.
- Technické ofsetové nůžky s vyhnutím o úhel 60° umožňují mít ruce nad stříhaným materiálem.

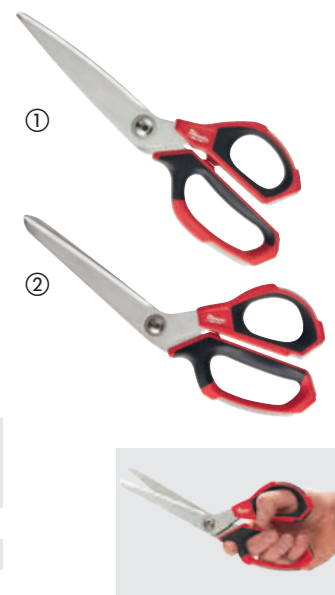

Charakteristika produktu	Celková délka (mm)	Délka pilového plátku (mm)	Hmotnost (g)	Množství v balíku	Objednací množství	Obj. č.	EAN kód	Cena bez DPH Kč	Cena s DPH Kč
① Rovné nůžky	230	95	180	1	1	48224044	045242347483	454,55	550,00
② Vyhnuté nůžky	240	115	230	1	1	48224043	045242347476	524,79	635,00

Nůžky na plech

- Sloty pro palec a ukazováček pro zvýšené pohodlí a méně únavy. Uživatel může vytvářet otvory do plechu s lehkostí a menším rizikem zranění.
- Vroubkované břity zabraňují sklouznutí při řezání.
- Méně ruční námahy při řezání silnějších materiálů. Provedení se složeným pákovým efektem.
- Torzní pružina otevírá při řezání čelisti automaticky, což umožňuje rychlejší řezání a méně únavy.
- Chromované nože s ochranou proti korozi – zvýšená životnost. Extra odolné – 65 HRC.
- Vyrobeno z kované legované oceli – nejlepší trvanlivost – Cr M Steel.
- Mechanismus pro uzamykání jednou rukou.
- Štíhlý design – eliminace případů zaseknutí v materiálu.
- Trojnásobná identifikace směru řezání – na hlavě, rukojeti a pomocí barevně odlišené rukojeti.
- Ergonomické a trvanlivé rukojeti umožňují pohodlí a vydrží déle.
- Nůžky na plech aviation: pro krátké rovné a obloukové řezy. Ideální pro řezy úzkým průměrem a pro zářezy.
- Offsetové nůžky: pro nepřetržitě rovné nebo zakřivené řezy. Posun drážky: 45° - drží ruku použitavě daleko od obrobku.
- Extra dlouhé nůžky na plech aviation: pro delší a rovnější řezy na jeden záběr.

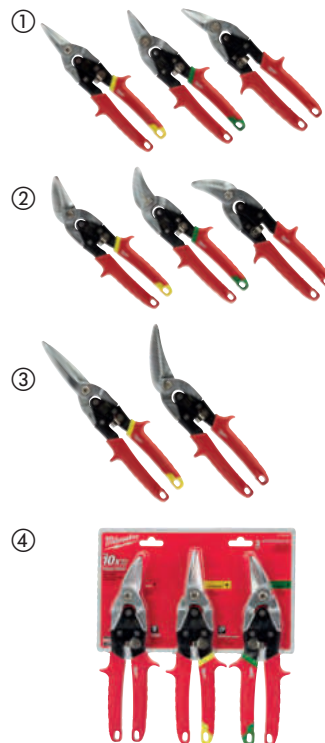

Směr stříhání	Celková délka (mm)	Délka hrany (mm)	Max. kapacita řezání - hliník (mm)	Max. kapacita řezání - nerezová ocel (mm)	Hmotnost (g)	Množství v balíku	Objednací množství	Obj. č.	EAN kód	Cena bez DPH Kč	Cena s DPH Kč
① Nůžky na plech aviation: pro krátké rovné a obloukové řezy. Ideální pro řezy úzkým průměrem a pro zářezy.											
Přímé (žluté)	260	31	1.0	0.6	430	1	1	48224530	045242503643	351,24	425,00
Pravé (zelené)	260	31	1.0	0.6	430	1	1	48224520	045242503636	351,24	425,00
Levé (červené)	260	31	1.0	0.6	430	1	1	48224510	045242503629	351,24	425,00
② Offsetové nůžky: pro nepřetržitě rovné nebo zakřivené řezy. Posun drážky: 45° - drží ruku použitavě daleko od obrobku.											
Přímé (žluté)	260	37	1.0	0.6	430	1	1	48224532	045242503674	454,55	550,00
Pravé (zelené)	260	30	1.0	0.6	430	1	1	48224522	045242503667	454,55	550,00
Levé (červené)	260	30	1.0	0.6	430	1	1	48224512	045242503650	454,55	550,00
③ Extra dlouhé nůžky na plech aviation: pro delší a rovnější řezy na jeden záběr.											
Přímé (žluté)	310	76	1.0	0.6	450	1	1	48224537	045242503681	487,60	590,00
Levé (offsetové)	290	63	1.0	0.6	450	1	1	48224538	045242503698	595,04	720,00
④ Sada nůžek na plech 3 ks											
48224510, 48224530 a 48224520						3	1	48224533	045242503735	768,60	930,00

Mini řezák na měděné trubky

- Navržen s maximálním přizpůsobením řezacího mechanismu.
- Chromované válečky zaručují stálost a ochranu před rzi, což prodlužuje životnost.
- Pohodlný držák umožňuje rychlejší regulaci a snadnější používání.
- Kompaktní velikost pro řezání trubek na těsných místech.



Charakteristika produktu	Max. řezná kapacita v měděném potrubí (mm)	Množství v balíku	Objednací množství	Obj. č.	EAN kód	Cena bez DPH Kč	Cena s DPH Kč
Řezák na měděné trubky MINI 15 mm	3 - 15	1	1	48229250	045242521210	318,18	385,00
Řezák na měděné trubky MINI 22 mm	3 - 22	1	1	48229258	045242521258	512,40	620,00
Řezák na měděné trubky MINI 28 mm	3 - 28	1	1	48229251	045242521227	537,19	650,00



Řezák na měděné trubky

- Vytvořený pro rovné, čisté řezy.
- Čtyři válečky zajišťují přesné řezání a zabraňují klouzání na materiálu.
- Chromované válečky zajišťují stálost a ochranu před rzi, což prodlužuje životnost.
- Plynulá regulace.
- Zabudovaný odhrotovač.
- Náhradní ostří ve víčku.



Charakteristika produktu	Max. řezná kapacita v měděném potrubí (mm)	Množství v balíku	Objednací množství	Obj. č.	EAN kód	Cena bez DPH Kč	Cena s DPH Kč
Řezák na měděné trubky 28 mm	3 - 28	1	1	48229259	045242521265	990,00	1198,00
Řezák na měděné trubky 42 mm	3 - 42	1	1	48229252	045242521234	1363,64	1650,00
Řezák na měděné trubky 67 mm	16 - 67	1	1	48229253	045242521241	2190,00	2650,00
Vyměnitelné ostří		3	1	48224257	045242356263	242,82	294,00



Nože pro řezáky měděných trubek

- Náhradní nože pro řezáky měděných trubek

Charakteristika produktu	Množství v balíku	Objednací množství	Obj. č.	EAN kód	Cena bez DPH Kč	Cena s DPH Kč
Řezací nože na měď	2	1	48224256	045242356256	233,06	282,00
Řezací nože na nerezovo ocel	4	1	4932464511	4058546224561	1268,29	1535,00



Vysoustružovací pero

- Umožňuje snadné odstraňování hrotů z měděných trubek a PVC.
- Celokovový design pro náročné použití na staveništi.
- Tepelně ošetřená čepel s černou oxidovou vrstvou pro prodloužení životnosti.
- Klip odolný proti skluzu umožňuje snadné uložení do kapsy nebo tašky na nástroje.

Charakteristika produktu	Množství v balíku	Objednací množství	Obj. č.	EAN kód	Cena bez DPH Kč	Cena s DPH Kč
① Vysoustružovací pero	1	1	48224255	045242356249	247,11	299,00



Řezák na plasty

- Řezy PEX, PB, MDP, PE, plastové elektrické trubky, pneumatické potrubí, plastové přepadové trubky, gumové hadice, silikonové hadice až do Ø 25 mm.
- Čelisti tvaru -V pro rychlé a rovné řezy, zabraňuje drcení materiálu.
- Vyměnitelné ostří poskytuje delší životnost.
- Robustní konstrukce – celokovová hlava a rukojeť pro maximální životnost.
- Drážky na hlavě umožňují odizolování spojů.
- Hlava s ochranou proti rezivění.
- Zafixování jednou rukou pro snadné použití / rychlé otevření a uzavření.
- Ergonomická rukojeť pro maximální komfort a vynikající výkon.



Charakteristika produktu	Max.průměr trubky [mm]	Množství v balíku	Objednací množství	Obj. č.	EAN kód	Cena bez DPH Kč	Cena s DPH Kč
Řezák na plasty	25	1	1	48224202	045242343133	677,69	820,00
Vyměnitelný nůž		1	1	48224203	045242343140	116,53	141,00

Ráčnové nůžky na plast

- Odolná nerezová ocel nože pro více řezů.
- Komfortní rukojeť umožňuje pracovní komfort.
- Rychlé uvolnění nože zvyšuje pracovní rychlost.
- Kovový zámek ovládaný jednou rukou.
- Otvor pro připevňovací šňůru zvyšuje bezpečnost.
- Nože jsou vyměnitelné.
- Použitelné pro: pvc, cpvc, pex, pp, pb, pvdf, pe.



Charakteristika produktu	Max.průměr trubky [mm]	Množství v balíku	Objednací množství	Obj. č.	EAN kód	Cena bez DPH Kč	Cena s DPH Kč
① Ráčnové nůžky na plast - 42mm	42	1	1	4932464172	4058546221171	1301,67	1575,00
① Ráčnové nůžky na plast 63mm	63	1	1	4932464173	4058546221188	1952,84	2363,00
② Nože k ráčnovým nůžkám na plast 42mm		1	1	48224211	045242477012	696,09	842,00
② Nože k ráčnovým nůžkám na plast 63 mm		1	1	48224216	045242477036	1425,40	1725,00



Nůžky na kabely

- Nejlepší ve své třídě ve kvalitě řezu: zkosené čelisti hlavy. Přesné pro stříhání hladkých kabelů.
- Komfortní rukojeť: pohodlnější než rukojeť z plastu. Nebude se odloupávat.
- Kovaný design: dobrá trvanlivost i v nepříznivých podmínkách.
- Ochrana proti korozi: povrchová úprava chrání před korozi.



Charakteristika produktu	Množství v balíku	Objednací množství	Obj. č.	EAN kód	Cena bez DPH Kč	Cena s DPH Kč
Nůžky na kabely	1	1	48226104	045242356140	549,59	665,00

Pákové štípací kleště

- Břity kleští z kované oceli poskytují pevnou a odolnou stříhací hranu.
- Rukojeti s pohodlným úchopem se nebudou uvolňovat a prokluzovat.
- Seřizovací šroub ostří zaručuje vysoký výkon a delší provozní životnost.
- Otvory pro závěsnou šňůrku.



Charakteristika produktu	Šířka plátku (mm)	Maximální průměr řezání do materiálu HRC 31 [Max. Ø mm]	Maximální průměr řezání do materiálu HRC 48 [Max. Ø mm]	Množství v balíku	Objednací množství	Obj. č.	EAN kód	Cena bez DPH Kč	Cena s DPH Kč
Pákové štípací kleště 14"	13	8	5	1	1	4932464827	4058546227722	641,32	776,00
Pákové štípací kleště 24"	13	11	8	1	1	4932464826	4058546227715	1107,44	1340,00

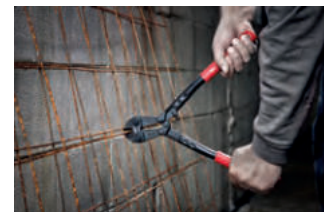

Teleskopické pákové štípací kleště

- Rukojeti POWERMOVE™ mohou být prodlouženy, což zaručuje snadnější stříhání při náročných aplikacích.
- Břity kleští z kované oceli poskytují pevnou a odolnou stříhací hranu.
- Otočná hlava umožňuje nastavení úhlu.
- Rukojeti s pohodlným úchopem se nebudou uvolňovat a prokluzovat.
- Otvory pro závěsnou šňůrku.



Charakteristika produktu	Šířka plátku (mm)	Maximální průměr řezání do materiálu HRC 31 [Max. Ø mm]	Maximální průměr řezání do materiálu HRC 48 [Max. Ø mm]	Množství v balíku	Objednací množství	Obj. č.	EAN kód	Cena bez DPH Kč	Cena s DPH Kč
Teleskopické pákové štípací kleště 14"/18"	13	8	5	1	1	4932464850	4058546227951	1222,31	1479,00
Teleskopické pákové štípací kleště 24"/30"	13	11	8	1	1	4932464851	4058546227968	1760,33	2130,00

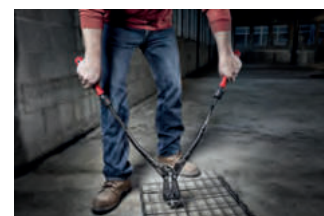





Tri-lobe šroubováky

NOVÉ

- Pohodlná trojčipá rukojeť optimalizovaná pro maximální pohodlí uživatele a aplikace s vysokým točivým momentem.
- Trvalé viditelné označení ID umožňuje rychlou identifikaci nářadí
- Otvor k závěsu nářadí pro snadné připojení k bezpečnostnímu systému.
- Tvrzené magnetické hroty pro maximální trvanlivost a přesnější upevňování.



	Charakteristika produktu	Dřík	Množství v balíku	Objednávací množství	Obj. č.	EAN kód	Cena bez DPH Kč	Cena s DPH Kč
	SL 0.4 x 2 x 65	Kulatý	1	1	4932471773	4058546296728	63,64	77,00
	SL 0.4 x 2.5 x 75	Kulatý	1	1	4932471774	4058546296735	63,64	77,00
	SL 0.5 x 3 x 75	Kulatý	1	1	4932471775	4058546296742	63,64	77,00
	SL 0.5 x 3 x 150	Kulatý	1	1	4932471776	4058546296759	69,42	84,00
	SL 0.6 x 3.5 x 100	Kulatý	1	1	4932471777	4058546296766	69,42	84,00
	SL 0.8 x 4 x 100	Kulatý	1	1	4932471778	4058546296773	69,42	84,00
	SL 1.0 x 5.5 x 125	Kulatý	1	1	4932471779	4058546296780	85,12	103,00
	SL 1.2 x 6.5 x 45	Hex	1	1	4932471780	4058546296797	63,64	77,00
	SL 1.2 x 6.5 x 125	Hex	1	1	4932471781	4058546296803	90,91	110,00
	SL 1.2 x 8 x 150	Hex	1	1	4932471782	4058546296810	106,61	129,00
SL 1.6 x 8 x 175	Hex	1	1	4932471783	4058546296827	118,18	143,00	
SL 1.2 x 10 x 200	Hex	1	1	4932471784	4058546296834	133,06	161,00	
	PH0 x 75	Hex	1	1	4932471785	4058546296841	63,64	77,00
	PH1 x 100	Hex	1	1	4932471786	4058546296858	69,42	84,00
	PH2 x 45	Hex	1	1	4932471787	4058546296865	63,64	77,00
	PH2 x 125	Hex	1	1	4932471788	4058546296872	85,12	103,00
	PH3 x 150	Hex	1	1	4932471789	4058546296889	112,40	136,00
	PZ0 x 75	Hex	1	1	4932471790	4058546296896	63,64	77,00
	PZ1 x 100	Hex	1	1	4932471791	4058546296902	69,42	84,00
	PZ2 x 45	Hex	1	1	4932471792	4058546296919	63,64	77,00
	PZ2 x 125	Hex	1	1	4932471793	4058546296926	85,12	103,00
	PZ3 x 150	Hex	1	1	4932471794	4058546296933	112,40	136,00
	T6 x 65	Kulatý	1	1	4932471795	4058546296940	63,64	77,00
	T7 x 65	Kulatý	1	1	4932471796	4058546296957	63,64	77,00
	T8 x 65	Kulatý	1	1	4932471797	4058546296964	63,64	77,00
	T9 x 75	Kulatý	1	1	4932471798	4058546296971	63,64	77,00
	T10 x 75	Kulatý	1	1	4932471799	4058546296988	63,64	77,00
	T15 x 75	Kulatý	1	1	4932471800	4058546296995	69,42	84,00
	T20 x 100	Kulatý	1	1	4932471801	4058546297008	85,12	103,00
	T25 x 100	Kulatý	1	1	4932471802	4058546297015	85,12	103,00
	T30 x 125	Kulatý	1	1	4932471803	4058546297022	85,12	103,00
	T40 x 125	Kulatý	1	1	4932471804	4058546297039	95,87	116,00



Charakteristika produktu	Množství v balíku	Objednávací množství	Obj. č.	EAN kód	Cena bez DPH Kč	Cena s DPH Kč
① Tri-lobe šroubováky sada 1 (6 ks) PZ1 / PZ2 / SL3 / SL4 / SL5.5 / SL6.5	6	1	4932471806	4058546297053	369,42	447,00
② Tri-lobe šroubováky sada 2 (6 ks) PH1 / PH2 / SL3 / SL4 / SL5.5 / SL6.5	6	1	4932471807	4058546297060	369,42	447,00
Tri-lobe šroubováky sada 3 (10 ks)						
③ PZ1 / PZ2 / PH1 / PH2 / SL3 / SL5.5 / SL6.5 / SL6.5 / SL8	10	1	4932471808	4058546297077	604,96	732,00
Tri-lobe šroubováky sada 4 (12 ks)						
④ PZ0 / PZ1 / PZ2 / PH0 / PH1 / PH2 / SL2.5 / SL4 / SL5.5 / SL6.5 / SL6.5 / SL8	12	1	4932472003	4058546323998	824,13	997,00
Tri-lobe šroubováky Torx sada 6 ks						
⑤ T10 / T15 / T20 / T25 / T30 / T40	6	1	4932471809	4058546297084	369,42	447,00
Tri-lobe šroubováky sada 2 ks						
⑥ PZ2 x 45mm / SL6.5 x 45mm	2	1	4932471810	4058546297091	106,61	129,00

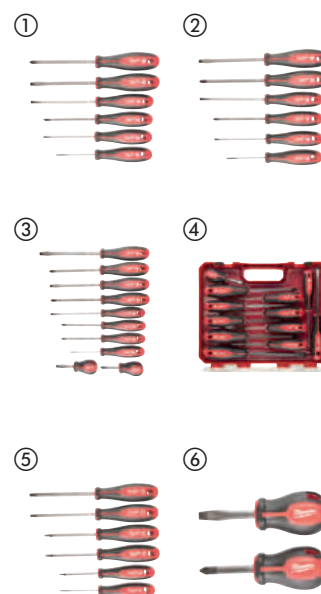

Tri-lobe demoliční šroubovák

NOVÉ

- Speciální nástavec pro práci s kladivem
- Celokovové jádro 3 stranným designem rukojeti pro lepší ergonomii

Charakteristika produktu	Množství v balíku	Objednávací množství	Obj. č.	EAN kód	Cena bez DPH Kč	Cena s DPH Kč
Tri-lobe demoliční šroubovák sada PH2 / SL7.9 mm	2	1	4932471872	4058546297718	241,32	292,00



Demoliční šroubovák

NOVÉ

- Celokovové jádro pro nejvyšší odolnost Ostrý hrot umožňuje prořezávání plechových archů

Charakteristika produktu	Množství v balíku	Objednávací množství	Obj. č.	EAN kód	Cena bez DPH Kč	Cena s DPH Kč
Demoliční šroubovák	1	1	4932471871	4058546297701	374,38	453,00



Přesné šroubováky

NOVÉ

- Celokovové jádro pro zvýšenou odolnost.
- 360 ° Otočný zadní kryt.
- Chromování zvyšuje životnost nářadí snižováním koroze.
- Odolné pouzdro s robustním zipem pro uložení nářadí.
- Delší násada pro lepší viditelnost a delší dosah.

Charakteristika produktu	Množství v balíku	Objednávací množství	Obj. č.	EAN kód	Cena bez DPH Kč	Cena s DPH Kč
Přesné šroubováky sada 6 ks PH00 / PH0, SL1.6 / SL2 / SL3.2 / SL4	6	1	4932471869	4058546297688	535,54	648,00
Torx přesné šroubováky sada 6 ks T6, T7, T8, T8, T9, T10, T15	6	1	4932471870	4058546297695	567,77	687,00



8 v 1 kompaktní ráčnový multibitový šroubovák

NOVÉ

- Celokovová ráčna s vysokým točivým momentem pro dvojnásobnou rychlost a ovládání. Přesné kalené hroty bitů: Odolné hroty pro bezpečnou montáž a dlouhou životnost.
- Uložení bitů v rukojeti
- Chromované bity chráněné proti korozi.



Charakteristika produktu	Množství v balíku	Objednávací množství	Obj. č.	EAN kód	Cena bez DPH Kč	Cena s DPH Kč
8 v 1 kompaktní ráčnový multibitový šroubovák PH1 / PH2 / PZ1 / PZ2 / TX15 / SL4.8 / SL6.4	1	1	4932471868	4058546297671	320,66	388,00



9 v 1 kompaktní ráčnový multibitový šroubovák

NOVÉ

- Ergonomický 152 mm dlouhý šroubovák s 1/4" hex upínáním
- Celokovová ráčna s vysokým točivým momentem pro dvojnásobnou rychlost a ovládání.
- 88 mm dlouhé břity, kompatibilita s elektrickým nářadím.
- Přesné kalené hroty bitů: Odolné hroty pro bezpečnou montáž a dlouhou životnost.
- Uložení bitů v rukojeti ve stylu revolveru
- Chromované bity chráněné proti korozi.





Charakteristika produktu	Množství v balíku	Objednávací množství	Obj. č.	EAN kód	Cena bez DPH Kč	Cena s DPH Kč
9 v 1 kompaktní ráčnový multibitový šroubovák - univerzální PH1 / PH2 / PZ1 / PZ2 / TX15 / TX20 / S lotted 0.8 x 5.5 mm	1	12	4932471598	4058546294977	504,13	610,00
9 v 1 kompaktní ráčnový multibitový šroubovák - hex Hex 1.5 mm / Hex 2 mm / Hex 2.5 mm / Hex 3 mm / Hex 4 mm / Hex 5 mm / Hex 6 mm	1	12	4932471599	4058546294984	495,04	599,00

VDE SLIM šroubováky

NOVÉ

- VDE testováno do 10 000 V a garantované do 1000 V
- Prémiová kvalita oceli s příměsí molybdenu a vanadu pro pružnost a životnost
- Frézované hroty na CNC strojích s vysokou přesností pro nejlepší držení v materiálu
- Černo fosfátované špičky bitů pro odolnost vůči korozi
- Tenký průměr násady pro přístup k aplikacím se šrouby s nízkým ležením.
- Dvoukomponentní rukojeť se soft gripem pro komfortní držení
- 3 stranný design rukojeti proti proklouznutí a pro maximální přenos síly
- Tenký design násady pro jemné elektrické práce
- Laserem vypálené označení hrotu na horní straně rukojeti pro snadnou identifikaci
- 3 stranná hřídel v rukojeti proti přetočení



Typ	Charakteristika produktu	Množství v balíku	Objednávací množství	Obj. č.	EAN kód	Cena bez DPH Kč	Cena s DPH Kč
	SL 0.5 x 3 x 100	1	1	4932471445	4058546290733	195,04	236,00
	SL 0.8 x 4 x 100	1	1	4932471446	4058546290740	195,04	236,00
	SL 1.0 x 5.5 x 125	1	1	4932471447	4058546290757	204,13	247,00
	PH1 x 80	1	1	4932471448	4058546290764	181,82	220,00
	PH2 x 100	1	1	4932471449	4058546290771	192,56	233,00
	PZ1 x 80	1	1	4932471450	4058546290788	181,82	220,00
	PZ2 x 100	1	1	4932471451	4058546290795	192,56	233,00
①	VDE SLIM sada šroubováků (5ks) SL3 / SL4 / SL5.5 / PZ1 / PZ2	1	1	4932471452	4058546290801	871,90	1055,00
②	VDE SLIM sada šroubováků (7ks) SL3 / SL4 / SL5.5 / PH1 / PH2 / PZ1 / PZ2	1	1	4932471453	4058546290818	1209,09	1463,00

①



②



Šroubováky VDE

- VDE testováno do 10 000V a garantováno do 1000V
- Prémiová kvalita oceli s příměsí molybdenu a vanadu pro pružnost a životnost
- Frézované hroty na CNC strojích s vysokou přesností pro nejlepší držení v materiálu.
- Černě fosfátované špičky bitů pro odolnost vůči korozi.
- Dvoukomponentní rukojeť se soft gripem pro komfortní držení.
- 3 stranný design rukojeti proti proklouznutí a pro maximální přenos síly.
- Tenký design násady pro jemné elektrické práce.
- Laserem vypálené označení hrotu na horní straně rukojeti pro snadnou identifikaci.
- 3 stranná hřídel v rukojeti proti protočení.



	Charakteristika produktu	Množství v balíku	Objednací množství	Obj. č.	EAN kód	Cena bez DPH Kč	Cena s DPH Kč
	Drážkový SL 0.4 x 2.5 x 75	1	1	4932464034	4058546219796	128,10	155,00
	SL 0.5 x 3 x 100	1	1	4932464035	4058546219802	139,67	169,00
	SL 0.6 x 3.5 x 100	1	1	4932464036	4058546219819	139,67	169,00
	SL 0.8 x 4 x 100	1	1	4932464037	4058546219826	139,67	169,00
	SL 1.0 x 5.5 x 125	1	1	4932464038	4058546219833	152,89	185,00
	SL 1.2 x 6.5 x 150	1	1	4932464039	4058546219840	164,46	199,00
	SL 1.2 x 8 x 175	1	1	4932464040	4058546219857	247,11	299,00
	SL 0.5 x 3 x 65	1	1	4932464041	4058546219864	139,67	169,00
	Phillips PH0 x 60	1	1	4932464042	4058546219871	152,89	185,00
	PH1 x 80	1	1	4932464043	4058546219888	164,46	199,00
	PH2 x 100	1	1	4932464044	4058546219895	164,46	199,00
	PH3 x 150	1	1	4932464045	4058546219901	247,11	299,00
	Pozidrive PZ0 x 60	1	1	4932464046	4058546219918	152,89	185,00
	PZ1 x 80	1	1	4932464047	4058546219925	164,46	199,00
	PZ2 x 100	1	1	4932464048	4058546219932	164,46	199,00
	PZ3 x 150	1	1	4932464049	4058546219949	247,11	299,00
	Torx T10 x 60	1	1	4932464050	4058546219956	189,26	229,00
	T15 x 75	1	1	4932464051	4058546219963	189,26	229,00
	T20 x 100	1	1	4932464052	4058546219970	189,26	229,00
	T25 x 100	1	1	4932464053	4058546219987	210,74	255,00
	T30 x 100	1	1	4932464054	4058546219994	210,74	255,00
Phillips / Drážkový 	PH/SL1 x 80	1	1	4932464055	4058546220006	177,69	215,00
	PH/SL2 x 100	1	1	4932464056	4058546220013	177,69	215,00
	PZ/SL1 x 80	1	1	4932464057	4058546220020	177,69	215,00
Pozidrive / Drážkový 	PZ2/SL2 x 100	1	1	4932464058	4058546220037	177,69	215,00
Nástrčný klíč 	SW6 x 125	1	1	4932464059	4058546220044	329,75	399,00
	SW7 x 125	1	1	4932464060	4058546220051	351,24	425,00
	SW8 x 125	1	1	4932464061	4058546220068	351,24	425,00
	SW9 x 125	1	1	4932464062	4058546220075	371,07	449,00
	SW10 x 125	1	1	4932464063	4058546220082	387,60	469,00
	SW11 x 125	1	1	4932464064	4058546220099	479,34	580,00
	SW13 x 125	1	1	4932464065	4058546220105	495,04	599,00
Sada šroubováků VDE - 5 ks ① SL3 / SL4, PZ1 / PZ2 a zkoušečka	5	1	4932464066	4058546220112	669,42	810,00	
Sada šroubováků VDE č.1- 7 ks ② SL2.5 / SL3 / SL4, PH2, PZ1 / PZ2 a zkoušečka	7	1	4932464067	4058546220129	825,62	999,00	
Sada šroubováků VDE č.2- 7 ks ② SL2.5 / SL3 / SL4 / SL5.5, PH1 / PH2 a zkoušečka	7	1	4932464068	4058546220136	825,62	999,00	



VDE kleště

- Nářadí s certifikátem VDE (DIN EN/IEC 60900). Testováno na 10 000 V a zaručeno na 1 000 V. Testováno proti chladu do -40 °C.
- Ocelové čelisti jsou kompletně kované, kalené a temperované, což zaručuje nejlepší odolnost. Šedá titanová povrchová úprava je nereflektivní a zaručuje maximální odolnost proti korozi.
- Indukčně kalené pracovní břity umožňují stříhání i těch nejtvrdších materiálů.
- Přesně obráběný kloubový spoj pro maximální přenos výkonu s optimální pákou zaručuje snadnou práci bez námahy.
- Ergonomická rukojeť s měkkým povrchem zaručuje pohodlné ovládání a dobrý úchop.



Charakteristika produktu	Celková délka (mm)	Průměr stříhání velmi tvrdého drátu 2300N 1 mm ² [Max. Ø mm]	Průměr stříhání tvrdého drátu 1800N 1 mm ² [Max. Ø mm]	Průměr stříhání měkkého drátu 220N 1 mm ² [Max. Ø mm]	Průměr stříhání kabelu Al a Cu [Max. Ø mm]	Průměr [mm]	Průměr trubky [Max.]	Hmotnost (g)	Množství v balíku	Objednáací množství	Obj. č.	EAN kód	Cena bez DPH Kč	Cena s DPH Kč
① VDE kleště na kabely VDE 160 mm	160	-	-	-	16	-	-	185	1	1	4932464562	4058546225070	817,36	989,00
	210	-	-	-	25	-	-	315	1	1	4932464563	4058546225087	1148,76	1390,00
② VDE dlouhé zakulacené kleště 205 mm	205	-	2.2	3.9	-	-	-	200	1	1	4932464564	4058546225094	676,86	819,00
③ VDE dlouhé zakulacené kleště 45° 205mm	205	-	2.2	3.9	-	-	-	200	1	1	4932464565	4058546225100	709,92	859,00
④ VDE boční štípací kleště 145 mm	145	-	1.7	5	8	-	-	160	1	1	4932464566	4058546225117	570,25	690,00
	160	-	2	6	11	-	-	210	1	1	4932464567	4058546225124	585,95	709,00
	180	-	2.5	7	13	-	-	240	1	1	4932464568	4058546225131	643,80	779,00
⑤ VDE boční štípací kleště 200 mm pro náročné použití	180	2.2	2.6	7	13	-	-	250	1	1	4932464569	4058546225148	709,92	859,00
	200	2.5	2.8	8	15	-	-	305	1	1	4932464570	4058546225155	784,30	949,00
⑥ VDE kombinované kleště 165 mm	165	-	2	4	10	-	-	180	1	1	4932464571	4058546225162	577,69	699,00
	180	-	2.2	5.2	12	-	-	250	1	1	4932464572	4058546225179	619,01	749,00
⑦ VDE odizolovací kleště 160 mm	160	-	-	-	0.75mm ² - 6mm ²	-	-	180	1	1	4932464573	4058546225186	660,33	799,00
⑧ VDE kleště na vodní pumpy 240 mm	240	-	-	-	-	50	50	395	1	1	4932464574	4058546225193	742,98	899,00
⑨ VDE Sada kleští (3 ks): boční štípací kleště 160 mm, zakulacené kleště 205 mm, kombinované kleště 180 mm								660	3	1	4932464575	4058546225209	1784,30	2159,00

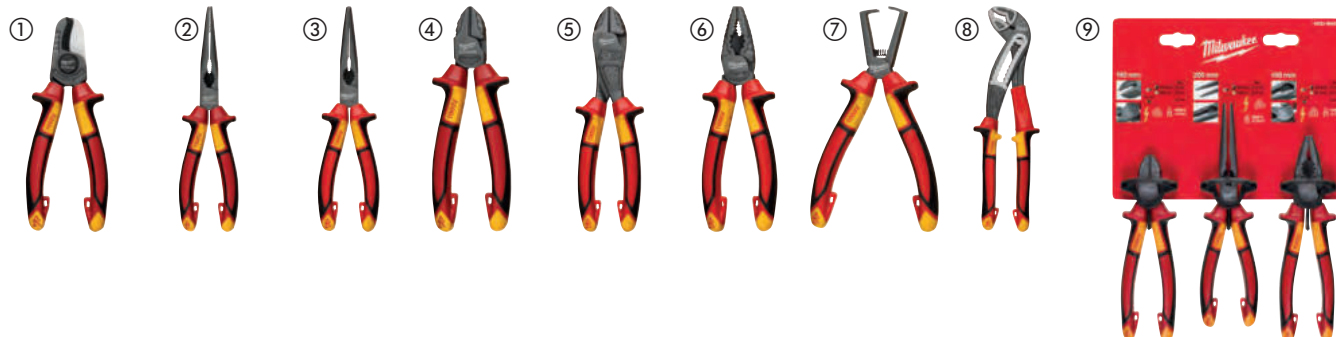

Kleště na štípání

- Karbidová železná hrana: delší životnost ostří
- Komfortní rukojet: pohodlnější než plastová. Nebude se odlupovat.
- Hladká hlava. Nepoškození povrchu během vytahování / páčivých aplikací.
- Kovaný design: větší trvanlivost i v nepříznivých podmínkách.
- Ochrana proti korozi: povrchová úprava chrání před rží.

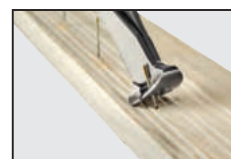

Charakteristika produktu	Délka (mm)	Množství v balíku	Objednávací množství	Obj. č.	EAN kód	Cena bez DPH Kč	Cena s DPH Kč
Kleště na štípání	180	1	1	48226407	045242356096	479,34	580,00

Elektrikářské kleště - 5 v 1

- Kleště pro odizolování vodičů – velikosti vodičů 0.75 mm², 1.0 mm², 1.5 mm², 2.5 mm², 4.0 mm²
- Štípačky – laserem tvrzené odolné zaoblené hrany
- Kombinačky – jsou vhodné pro uchopení a ohýbání kabelů
- Odstraňovač hrotů – odhrotovací žebra na hlavě pro trubky o průměru 12 – 25 mm.
- Tvorba oček – zabudovaná funkce pro tvorbu oček na drátech
- Uzamykací mechanismus ovládaný jednou rukou



Celková délka (mm)	Kapacita odizolování (mm ²)	Kapacita řezání - středně tvrdý drát (mm)	Kapacita štípání - tvrdý drát (mm)	Max. kapacita řezání - kabel, drát (mm)	Tloušťka čelistí (mm)	Max. průměr - odhrotovací hlava (mm)	Množství v balíku	Objednávací množství	Obj. č.	EAN kód	Cena bez DPH Kč	Cena s DPH Kč
190	0.75, 1.0, 1.5, 2.5, 4.0	2.5	2.5	6.0	4	25	1	1	48229079	045425212720	602,48	729,00

Heavy duty kombinované kleště

- Pro univerzální aplikace štípání a stříhání.
- Design pro široké spektrum využití – dlouhé rukojeti s maximálním střížným výkonem a využitím.
- Odhrotovací žebra na hlavě - trubka o průměru až do 25 mm, není nutné další nářadí. Není třeba dalších nástrojů.
- Vytahovač hřebíků: silný úchop a vysoký pákový efekt.
- Laserem tvrzené odolné hrany. Stříhání drátů, šroubů a hřebíků. Velmi tvrdé hrany až do 64 HRC.
- Zoubkované břity čelisti pro štípání a stříhání.
- Vyrobeno z chrom vanadiové oceli pro trvanlivost s ochranou proti rezivění.
- Ergonomická rukojeť pro maximální komfort a vynikající výkon.
- S lisovacím zařízením.



Kapacita štípání - tvrdý drát (mm)	Kapacita štípání - měkký drát (mm)	Celková délka (mm)	Hmotnost (g)	Max. průměr - odhrotovací hlava (mm)	Množství v balíku	Objednací množství	Obj. č.	EAN kód	Cena bez DPH Kč	Cena s DPH Kč
3.0	4.6	250	480	25	1	1	48226100	045242342228	537,19	650,00

Dlouhé kleště

- Dlouhé kleště: zvláště vhodná pro uchopení, ohýbání a nastavování v omezených oblastech.
- Drátové stříhání: stříhá dráty do 2,5 mm.
- Odhrotování: odhrotováváci žebra na hlavě vhodné pro trubky až do 20 mm. Není potřeba pro dalších nástrojů.
- Vytahovač hřebíků.
- Ozubené čelisti pro lepší uchopení a vynikající kontrolu.
- Laserem tvrzené odolné břity. Extra zakalené na 64 HRC.
- Chrom vanadiové pro maximální odolnost vůči opotřebení a dobrou ochranu proti korozi.
- Ergonomická a odolná, pogumovaná rukojeť pro komfort a delší výdrž.



Celková délka (mm)	Kapacita štípání - tvrdý drát (mm)	Průměr kabelu (mm)	Délka čelisti (mm)	Hmotnost (g)	Max. průměr - odhrotovací hlava (mm)	Množství v balíku	Objednací množství	Obj. č.	EAN kód	Cena bez DPH Kč	Cena s DPH Kč
210	2.5	6.0	51	255	18	1	1	48226101	045242342211	619,83	750,00

Boční štípací kleště

- Pro všestranné použití při štípání.
- Ochrana špičky – špičky jsou nastaveny do prostoru mimo zem, aby byly chráněny břity proti poškození při pádu.
- Design pro široké spektrum využití – dlouhé rukojeti s maximálním řezným výkonem a využitím
- Odhrotovací žebra na hlavě - trubka o průměru až do 25 mm, není nutné další nářadí.
- 15° osetová hlavice umožňuje řezání v jeně rovině, může být použita pro vytažování hřebíků – snadnější a rychlejší štípání a tah.
- Laserem kalené odolné břity. Extra odolné – 64 HRC - řezání drátů, šroubů, vrutů a hřebíků.
- Vyrobeno z kované legované oceli (chrom-vanadium) – nejlepší trvanlivost a výborná ochrana proti korozi.
- Ergonomické a trvanlivé rukojeti umožňují pohodlí a vydrží déle.



Celková délka (mm)	Kapacita štípání - tvrdý drát (mm)	Kapacita štípání - měkký drát (mm)	Délka čelisti (mm)	Hmotnost (g)	Množství v balíku	Objednací množství	Obj. č.	EAN kód	Cena bez DPH Kč	Cena s DPH Kč
160	2.5	4.0	22	195	1	1	48226106	045242342181	420,66	509,00
180	3.0	4.0	26	246	1	1	48226107	045242342198	446,28	540,00

Kleště na vodní čerpadla

- Pro držení, uvolnění a držení obrobku.
- Nastavení jednou rukou pro rychlé a silné uchopení.
- Jemné polohy stupnice pro přesné nastavení uchopení. Méně prostojů a vyšší efektivita.
- Tlačítko aretace pro rychlé nastavení.
- Čelisti s V-drážkou s profilem pro pevnější uchopení, přesnější nasazení snížení rizika uklouznutí. Speciální kalení zubů 60 HRC.
- Vyrobeno z chrom-niklové oceli pro trvanlivost a pro ochranu proti rezivění.
- Ergonomická rukojeť pro maximální komfort a vynikající výkon.
- Odhrotovací žebra na hlavě, není nutné další nářadí.
- K dispozici ve 3 délkách pro optimální využití.
- Ergonomický úzký design pro přístup do zúžených prostorů.

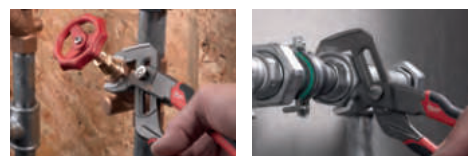

Celková délka (mm)	Celková délka (palec)	Max.rozměr matice/kliče [mm]	Max.průměr trubky [mm]	Hmotnost (g)	Max. průměr - odhrotovací hlava (mm)	Max. průměr - odhrotovací rukojeť (mm)	Množství v balíku	Objednací množství	Obj. č.	EAN kód	Cena bez DPH Kč	Cena s DPH Kč
200	8	30	32	250	38	25	1	1	48226208	045242342235	453,72	549,00
250	10	36	42	425	51	25	1	1	48226210	045242342242	537,19	650,00
300	12	50	60	660	70	25	1	1	48226212	045242342259	660,33	799,00

Samosvorné kleště TORQUE LOCK™

- TORQUE LOCK™: Rychlejší nastavení a snadné uvolnění při sevření plochých i okrouhlých materiálů při svařování. Na šroub TORQUE LOCK™ je možné působit dodatečnou silou pro lepší a pevnější uchopení. Lze také použít pro účely zavěšení / ukládání.
- Tvrzené čelisti: větší síla stisku materiálu.
- Ochrana proti korozi: pochromování nástroje prodlužuje jeho životnost omezením rezavění.
- Design kontrolovaného uvolnění: rychlé a snadné uvolnění jednou rukou.

	Celková délka (mm)	Celková délka (palec)	Typ čelisti	Rozevření plochých čelisti (mm)	Otevírací kapacita čelisti pro trubky (mm)	Množství v balíku	Objednací množství	Obj. č.	EAN kód	Cena bez DPH Kč	Cena s DPH Kč
①	170	7	Maxbite™	-	38	1	1	4932471730	4058546296292	305,79	370,00
②	250	10	Maxbite™	-	50	1	1	4932471729	4058546296285	314,05	380,00
③	127	5	zakřivené	-	26	1	1	48223422	045242358250	271,90	329,00
④	170	7	zakřivené	-	38	1	1	4932471732	4058546296315	304,96	369,00
⑤	250	10	zakřivené	-	51	1	1	4932471725	4058546296247	280,17	339,00
⑥	250	10	ploché	30	-	1	1	4932471726	4058546296254	326,45	395,00
⑦	100	4	ploché dlouhé	42	-	1	1	48223504	045242358281	280,17	339,00
⑧	150	6	ploché dlouhé	52	-	1	1	4932471731	4058546296308	304,96	369,00
⑨	230	9	ploché dlouhé	76	-	1	1	4932471733	4058546296322	313,22	379,00



Kleště upínací TORQUE LOCK™, C-profil

- TORQUE LOCK™: Rychlejší nastavení a snadné uvolnění při sevření plochých i okrouhlých materiálů. Na šroub TORQUE LOCK™ je možné působit dodatečnou silou pro lepší a pevnější uchopení. Lze také použít pro účely zavěšení / ukládání.
- Tvzené čelisti: větší síla stisku materiálu.
- Ochrana proti korozi: pochromování nástroje prodlužuje jeho životnost omezením rezavění.
- Design kontrolovaného uvolnění: rychlé a snadné uvolnění jednou rukou.



	Celková délka (mm)	Celková délka (palec)	Typ čelisti	Množství v balíku	Objednací množství	Obj. č.	EAN kód	Cena bez DPH Kč	Cena s DPH Kč
①	230	9	Hlubkové pravidelné špičaté podložky	1	1	48223533	045242472680	479,34	580,00
②	480	18	Hlubkové, špičaté podložka	1	1	48223529	045242472697	900,83	1090,00
③	280	11	Zahrocené	1	1	4932471728	4058546296278	429,75	520,00
④	480	18	Pravidelné špičaté podložky	1	1	48223530	045242472673	710,74	860,00
⑤	230	9	Hlubkové a otočné podložky	1	1	48223523	045242358304	503,31	609,00
⑥	280	11	Pohyblivé destičky	1	1	4932471727	4058546296261	454,55	550,00
⑦	480	18	Otočné podložky	1	1	48223520	045242358298	710,74	860,00

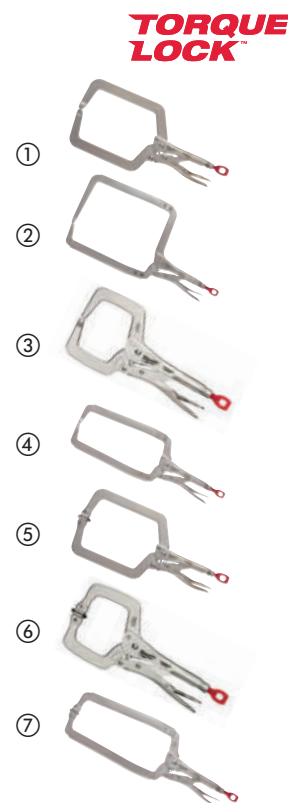

TORQUE LOCK™ svorka

- TORQUE LOCK™ : Rychlejší nastavení a snadné uvolnění při upínání plochého materiálu. Extra síla může být aplikována na šroubu TORQUE LOCK™ pro lepší a bezpečnější uchopení. Může být také použita pro účely zavěšení / skladování.
- Tvzené čelisti: lepší přilnavost a síla na pracovišti.
- Ochrana proti korozi: pochromování nástroje zvyšuje životnost snížením koroze.
- Páková konstrukce: tradiční uvolňovací páka pro pohodlí na staveništi.
- Svorka dělá všechny druhy ohybů, tváření i lisovací úkoly s lehkostí.
- Je ideální pro sevření plechových dílů.



Charakteristika produktu	Celková délka (mm)	Celková délka (palec)	Rozevření plochých čelisti (mm)	Množství v balíku	Objednací množství	Obj. č.	EAN kód	Cena bez DPH Kč	Cena s DPH Kč	Cena bez DPH Kč
TORQUE LOCK™ svorka	200	8	42	1	1	4932471734	4058546296339	466,94	565,00	

TORQUE LOCK™ řetězový klíč

- TORQUE LOCK™: Rychlejší nastavení a snadné uvolnění při upínání kolem materiálu. Extra síla může být aplikována na šroubu TORQUE LOCK™ pro lepší a bezpečnější uchopení. Může být také použito pro účely zavěšení / skladování.
- Páková konstrukce: tradiční uvolňovací páka pro pohodlí na staveništi.
- Ochrana proti korozi: pochromování nástroje zvyšuje životnost snížením koroze.
- Zamykání řetěze klíče se drží a zamkne kolem jakéhokoli objektu.
- Nastavuje se rychle pro ráčnové akce v obou směrech.



Charakteristika produktu	Celková délka (mm)	Celková délka (palec)	Otevírací kapacita čelisti pro trubky (mm)	Množství v balíku	Objednací množství	Obj. č.	EAN kód	Cena bez DPH Kč	Cena s DPH Kč
TORQUE LOCK™ řetězový klíč	270	9	79	1	1	48223542	045242472727	561,98	680,00

Sady kombinovaných klíčů MAX BITE™

- Rukojeť s otevřeným klíčem MAX BITE™ omezuje zaoblení a prokluzování.
- Zaoblená rukojeť typu I-Beam zaručuje komfortní úchop.
- Optimalizované uložení, sada 7 kusů s rukojetí pro přenášení. Sada 15 kusů v pouzdru pro snadné uložení a možnost připojení k zásuvkám vozíků na nářadí.
- Inkoustem plněné štítky zaručují lepší viditelnost.
- Přesah 15° zaručuje lepší přístup.
- Chromem legovaná ocel, pochromování.

Charakteristika produktu	Množství v balíku	Objednací množství	Obj. č.	EAN kód	Cena bez DPH Kč	Cena s DPH Kč
Sada kombinovaných klíčů MAX BITE s metrickými mírami (7 ks) ① 10, 11, 12, 13, 14, 15, 17 mm.	7	1	4932464257	4058546222024	1330,58	1610,00
Sada kombinovaných klíčů MAX BITE s metrickými mírami (15 ks) ② 8, 9, 10, 11, 12, 13, 14, 15, 17, 18, 19, 20, 21, 22 mm.	15	1	4932464258	4058546222031	2768,60	3350,00
Sada kombinovaných klíčů MAX BITE s coulovými mírami (7 ks) ③ 3/4", 7/16", 1/2", 9/16", 5/8", 11/16", 3/4".	7	1	48229407	045242499038	1462,81	1770,00
Sada kombinovaných klíčů MAX BITEs coulovými mírami (15 ks) ④ 1/4", 9/32", 5/18", 11/32", 3/8", 7/16", 1/2", 9/16", 5/8", 11/16", 3/4", 13/16", 7/8", 15/16", 1".	15	1	48229415	045242499021	3256,20	3940,00



MAX BITE[™] sady kombinovaných ráčnových klíčů

- Konstrukce se 144 zuby s pootočením o 2.5° pro práci v omezených prostorech
- Odolné dvouplášťové západky pro delší životnost ráčny
- MAX BITE[™] otevřená rukojeť omezuje zaoblení a stripování
- Inkoustové štítky pro lepší viditelnost
- Chromem legovaná ocel, pochromování.

Charakteristika produktu	Množství v balíku	Objednací množství	Obj. č.	EAN kód	Cena bez DPH Kč	Cena s DPH Kč
① MAX BITE [™] sada kombinovaných ráčnových klíčů s metrickými mírami (7 ks) 8, 10, 12, 13, 14, 15, 17 mm	7	1	4932464993	4058546229382	2205,33	2668,00
② MAX BITE [™] sada kombinovaných ráčnových klíčů s metrickými mírami (15 ks) 8, 9, 10, 11, 12, 13, 14, 15, 16, 17, 18, 19, 20, 21, 22 mm	15	1	4932464994	4058546229399	5173,38	6260,00

①



②



Sady ráčny a nástrčných klíčů

- Konstrukce s 90 zuby s pootočením o 4 stupně pro práci v omezených prostorech
- Sada je dodávána s vyjímatelným vnitřním organizérem, který je dokonale navržen pro ukládání
- Na nástrčných klíčích jsou na ploché části vyraženy rozměry, které jsou snadno čitelné
- Celokovový design zaručuje maximální odolnost
- Boční části nástrčného klíče typu FOUR FLAT™ zabraňují jejich odvalení
- Štíhlý profil hlavy ráčny se zapuštěnou páčkou pro volbu směru otáčení nabízí lepší přístupnost

Charakteristika produktu	Množství v balíku	Objednací množství	Obj. č.	EAN kód	Cena bez DPH Kč	Cena s DPH Kč
① Sada ráčny 1/4" a metrických nástrčných klíčů (28 ks) Nástrčné klíče: 5 mm, 5,5 mm, 6 mm, 7 mm, 8 mm, 9 mm, 10 mm, 11 mm, 12 mm, 13 mm, 14 mm, 15 mm / Deep well sockets: 5 mm, 5,5 mm, 6 mm, 7 mm, 8 mm, 9 mm, 10 mm, 11 mm, 12 mm, 13 mm, 14 mm, 15 mm	28	1	4932464943	4058546228880	1388,80	1680,00
② Sada ráčny 1/4" a metrických a coulových nástrčných klíčů (50 ks) Nástrčné klíče: 5/32", 3/16", 1/8", 1/4", 9/32", 5/16", 11/32", 3/8", 7/16", 1/2", 9/16", 5 mm, 5,5 mm, 6 mm, 7 mm, 8 mm, 9 mm, 10 mm, 11 mm, 12 mm, 13 mm, 14 mm, 15 mm / Nástrčné klíče: 5/32", 3/16", 7/32", 1/4", 9/32", 5/16", 11/32", 3/8", 7/16", 1/2", 9/16" 5 mm, 5,5 mm, 6 mm, 7 mm, 8 mm, 9 mm, 10 mm, 11 mm, 12 mm, 13 mm, 14 mm, 15 mm	50	1	4932464944	4058546228897	1991,70	2410,00
③ Sada ráčny 3/8" a metrických nástrčných klíčů (32 ks) Nástrčné klíče: 6 mm, 7 mm, 8 mm, 9 mm, 10 mm, 11 mm, 12 mm, 13 mm, 14 mm, 15 mm, 16 mm, 17 mm, 18 mm, 19 mm / Nástrčné klíče: 6 mm, 7 mm, 8 mm, 9 mm, 10 mm, 11 mm, 12 mm, 13 mm, 14 mm, 15 mm, 16 mm, 17 mm, 18 mm, 19 mm	32	1	4932464945	4058546228903	2129,97	2577,00
④ Sada ráčny 3/8" a metrických a coulových nástrčných klíčů (56 ks) Nástrčné klíče: 1/4", 5/16", 3/8", 7/16", 1/2", 9/16", 5/8", 11/16", 3/4", 13/16", 7/8", 5/16", 6 mm, 7 mm, 8 mm, 9 mm, 10 mm, 11 mm, 12 mm, 13 mm, 14 mm, 15 mm, 16 mm, 17 mm, 18 mm, 19 mm / hloubkové klíče: 1/4", 5/16", 3/8", 7/16", 1/2", 9/16", 5/8", 11/16", 3/4", 13/16", 7/8", 5/16", 6 mm, 7 mm, 8 mm, 9 mm, 10 mm, 11 mm, 12 mm, 13 mm, 14 mm, 15 mm, 16 mm, 17 mm, 18 mm, 19 mm	56	1	4932464946	4058546228910	3095,93	3746,00
NOVĚ ⑤ Sada ráčny 1/2" a metrických nástrčných klíčů (28 ks) Nástrčné klíče: 10 mm, 11 mm, 12 mm, 13 mm, 14 mm, 15 mm, 16 mm, 17 mm, 18 mm, 19 mm, 20 mm, 21 mm, 22 mm, 23 mm, 24 mm / hloubkové klíče: 10 mm, 11 mm, 12 mm, 13 mm, 14 mm, 15 mm, 16 mm, 17 mm, 18 mm, 19 mm / 3" extension, 5" extension & removable storage tray	28	1	4932471864	4058546297633	3161,16	3825,00

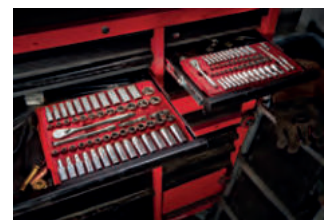

①



②



③



④



⑤



Ráčny

- Konstrukce s 90 zuby s pootočením o 4 stupně pro práci v omezených prostorech.
- Štíhlý profil hlavy ráčny se zapuštěnou páčkou pro volbu směru otáčení nabízí lepší přístupnost.

Charakteristika produktu	Množství v balíku	Objednací množství	Obj. č.	EAN kód	Cena bez DPH Kč	Cena s DPH Kč
1/2" ráčna	1	1	48229014	045242513017	758,55	918,00
3/8" ráčna	1	1	48229038	045242513024	929,63	1125,00
NOVĚ 1/2" ráčna	1	1	4932471865	4058546297640	857,85	1038,00



1/2" kloubové vratidlo

NOVÉ

- Poskytuje extra páku pro pevnější šrouby.
- Otočná hlava o 180°

Charakteristika produktu	Celková délka (mm)	Celková délka (palec)	Obj. č.	EAN kód	Cena bez DPH Kč	Cena s DPH Kč
1/2" kloubové vratidlo (15)	380	15	4932471866	4058546297657	804,13	973,00
1/2" kloubové vratidlo (24)	610	24	4932471867	4058546297664	963,64	1166,00



Ráčnový set 3/8"

- Otočná hlava ráčny.
- Tenký profil pro lepší ovladatelnost.
- Čtvercové kocovky kompatibilní s kombinovanými klíči.

Charakteristika produktu	Množství v balíku	Objednací množství	Obj. č.	EAN kód	Cena bez DPH Kč	Cena s DPH Kč
Sada s otočnou hlavici 3/8"						
3/8" ráčna, 10, 12, 13, 14, 15, 17, 18 a 19 mm - 3/8" nástavce.	12	1	48229001	045242495078	1652,07	1999,00



Ocelové a hliníkové klíče na potrubí

- Overbite čelisti pro bezpečné uchopení potrubí nebo trubek.
- Dvojitá pružina pro maximální odolnost a životnost náradí.
- Ergonomicky tvarovaná rukojeť pro maximální pohodlí, nebude kopat do dlaně.
- Tvrzené čelisti pro větší odolnost a lepší přilnavost.
- Otvor pro zavěšení.

Charakteristika produktu	Celková délka (mm)	Celková délka (palec)	Otevírací kapacita čelisti pro trubky (mm)	Otevírací kapacita čelisti pro trubky (inch)	Hmotnost (g)	Množství v balíku	Objednací množství	Obj. č.	EAN kód	Cena bez DPH Kč	Cena s DPH Kč
Hliníkový klíč na potrubí 250 mm	250	10	38	1.5	598	1	1	48227210	045242342372	768,60	930,00
Hliníkový klíč na potrubí 300 mm	300	12	51	2	816	1	1	48227212	045242342389	892,56	1080,00
① Hliníkový klíč na potrubí 350 mm	350	14	51	2	1076	1	1	48227214	045242342396	1008,26	1220,00
Hliníkový klíč na potrubí 450 mm	450	18	63	2.5	1630	1	1	48227218	045242342419	1421,49	1720,00
Hliníkový klíč na potrubí 600 mm	600	24	76	3	2644	1	1	48227224	045242342426	2000,00	2420,00
Ocelový klíč na potrubí 250 mm	250	10	38	1.5	916	1	1	48227110	045242342334	669,42	810,00
② Ocelový klíč na potrubí 300 mm	300	12	51	2	1270	1	1	48227112	045242342341	768,60	930,00
Ocelový klíč na potrubí 350 mm	350	14	51	2	1627	1	1	48227114	045242342358	892,56	1080,00
Ocelový klíč na potrubí 450 mm	450	18	63	2.5	2531	1	1	48227118	045242342365	1318,18	1595,00

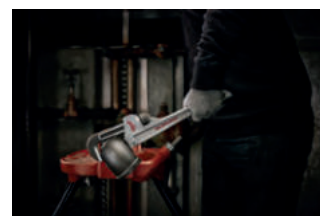

Nastavitelný hasák

- Světová novinka, troj-délkový design - 10" / 250 mm pro stísněné prostory, 18" / 450 mm režim pro všeobecné použití, 24" / 600 mm režim pro maximální pákový efekt a dosah.
- Otevřený skus čelistí pro bezpečné uchopení potrubí a trubek.
- Dvojitá pružina pro maximální odolnost a životnost nářadí.
- Ergonomicky tvarovaná rukojeť pro maximální pohodlí, nebude kopat do dlaně.
- Ergonomická konstrukce horní čelisti pro snadné sejmutí z obrobku.
- Tvrzené čelisti pro větší odolnost a lepší přilnavost.
- Otvor pro zavěšení.



Charakteristika produktu	Celková délka (mm)	Celková délka (palec)	Otevírací kapacita čelisti pro trubky (mm)	Otevírací kapacita čelisti pro trubky (inch)	Hmotnost (g)	Množství v balíku	Objednávací množství	Obj. č.	EAN kód	Cena bez DPH Kč	Cena s DPH Kč
--------------------------	--------------------	-----------------------	--------------------------------------------	----------------------------------------------	--------------	-------------------	----------------------	---------	---------	-----------------	---------------

Nastavitelný hasák	250/450/600	10/18/24	63	2.5	3243	1	1	48227314	045242342402	1462,81	1770,00
--------------------	-------------	----------	----	-----	------	---	---	----------	--------------	---------	---------

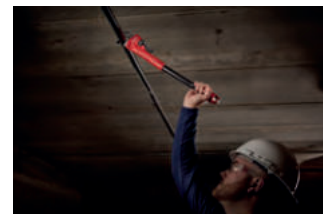

Nastavitelné klíče

- Přesné nastavení rozevření stavěcím šroubem. Čelisti drží polohu.
- Chromování pro nejlepší ochranu proti rezivění ve své třídě a zvýšenou odolností.
- Ergonomicky zaoblený design rukojeti pro pohodlné nošení v ruce i méně tlakových bodů na dlaně.
- Tenký design hlavy pro dosažení stísněných prostor.
- Paralelní čelisti nekloužou a nezpůsobují poškození povrchu.
- Permanentní laserové palcové a mm označení pro přesné nastavení.
- 8" nastavitelný klíč (48227508) má navíc i širokou čelist 38 mm pro zvýšení kapacity čelisti ve stísněných podmínkách.
- Otvor pro zavěšení.



	Celková délka (mm)	Celková délka (palec)	Otevírací kapacita čelisti pro trubky (mm)	Tloušťka čelisti (mm)	Tloušťka hrotu (mm)	Hmotnost (g)	Množství v balíku	Objednávací množství	Obj. č.	EAN kód	Cena bez DPH Kč	Cena s DPH Kč	
	150	6	24.5	11.5	7,7	186	1	1	48227406	045242356225	322,31	390,00	
	200	8	30	14	8,7	353	1	1	48227408	045242356218	412,40	499,00	
①	200	8	40	14	8,1	385	1	1	48227508	045242356232	446,28	540,00	
	250	10	36.5	16	9,9	535	1	1	48227410	045242356201	495,04	599,00	
	300	12	42.5	17	10,8	748	1	1	48227412	045242356195	619,83	750,00	
	380	15	46	22	13,5	1,470	1	1	48227415	045242356188	1016,53	1230,00	
②	150 mm (48227406) + 250 mm (48227410)							2	1	48227400	045242358823	694,21	840,00



Instalatérský klíč

- Ráčnový - kompatibilní design: vhodný pro 3/8" ráčny.
- Speciální design: napomáhá uvolnění zaseknutých prvků.
- Rukojeť ve tvaru kliky: pohodlnější než čtvercový tvar.
- Snadné nastavení rukojeti: nejlépe nastavitelný ve své třídě.



Charakteristika produktu	Rozměr čelisti (mm)	Množství v balíku	Objednací množství	Obj. č.	EAN kód	Cena bez DPH Kč	Cena s DPH Kč
Kompaktní instalatérský klíč	10 - 32	1	1	48227001	045242366170	752,07	910,00
Instalatérský klíč	32 - 65	1	1	48227002	045242366187	958,68	1160,00

Švédský klíč-hasák 550mm

- Je vyroben z kované chrom-vanadové oceli kalené v oleji, což zaručuje odolnost podle požadavků normy DIN 5234.
- Úzké a šikmé čelisti ve tvaru S v úhlu 45° zaručují maximální dosah v omezených prostorech.
- Asymetrické zoubkované indukčně kalené čelisti zaručují maximální úchop.
- Konstrukce rukojeti z profilu ve tvaru I zaručuje maximální pevnost.



Celková délka (mm)	Průměr trubky [Max.]	Hmotnost (g)	Množství v balíku	Objednací množství	Obj. č.	EAN kód	Cena bez DPH Kč	Cena s DPH Kč
340	52	965	1	1	4932464576	4058546225216	1108,75	1342,00
450	67	1570	1	1	4932464577	4058546225223	1381,08	1671,00
550	83	3000	1	1	4932464578	4058546225230	2213,06	2678,00

HOLLOWCORE[™] magnetické trubkové šroubováky

- HOLLOWCORE[™] pro použití na neomezeně dlouhých šroubech a závitových tyčích (patent v řízení).
- Magnetická přídržná hlava šroubováku pro bezpečné umístění při upevnění
- ZCELA NOVÁ univerzální hlava šroubováku vhodná pro 4x více upevňovacích prvků - 4hranné, 6hranné, 8hranné, 12hranné
- Odstraňuje zrezivělé a poškrábané šrouby.
- Barevné kódové ID značení umožňuje rychlou identifikaci nářadí na pracovišti.
- Šestihranný dřív umožňuje použití dalšího klíče pro zvětšení páky
- Chromovaná vrstva pro maximální odolnost
- Kované dřívky zajišťují delší životnost a vyšší odolnost



Rozměr (mm)	Kód barvy	Závit	Množství v balíku	Objednací množství	Obj. č.	EAN kód	Cena bez DPH Kč	Cena s DPH Kč
① 5	Černá	-	1	1	48222531	045242294428	268,60	325,00
② 5.5	Hnědá	M3	1	1	48222532	045242294435	268,60	325,00
③ 6	Červená	M3.5	1	1	48222533	045242294442	268,60	325,00
④ 7	Oranžová	M4	1	1	48222534	045242294459	268,60	325,00
⑤ 8	Žlutá	M5	1	1	48222535	045242294466	268,60	325,00
⑥ 10	Modrá	M6	1	1	48222536	045242294473	268,60	325,00
⑦ 13	Oranžová	M8	1	1	48222537	045242294480	268,60	325,00

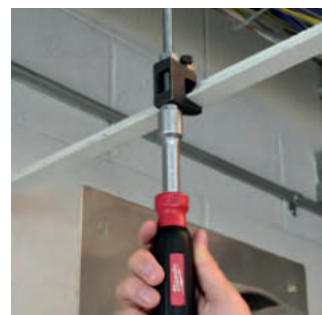

Protahovací pero

NOVÉ

- Pero s vysokou flexibilitou pro snadnější podávání
- Silnější páska pro lepší tlačení
- Trojitě vlákno, neláme se
- Pouzdro s nízkým třením pro hladké posunování
- Čtvercová vnitřní rukojeť pro snadnější navíjení

Charakteristika produktu	Délka (m)	Množství v balíku	Objednací množství	Obj. č.	EAN kód	Cena bez DPH Kč	Cena s DPH Kč
① Ocelové protahovací pero 7,5 m	7,5	1	1	4932472120	4058546325169	497,52	602,00
① Ocelové protahovací pero 15 m	15	1	1	4932472121	4058546325176	551,24	667,00
② Polyesterové protahovací pero 15 m	15	1	1	4932472118	4058546325145	1574,38	1905,00
② Polyesterové protahovací pero 30 m	30	1	1	4932472119	4058546325152	2238,84	2709,00

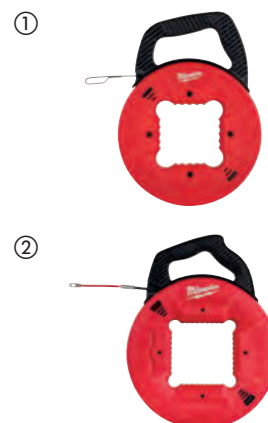

Sada háků a vytahováků

- Celokovové jádro, až o 50 % trvanlivější. Chromování - ochrana proti korozi.
- Pochromované násady snižují korozi a poskytují vynikající ochranu proti ni.
- Dokonalá rukojeť a precizní vroubkování zvyšuje schopnost ovládat nástroj a komfort uživatele.
- Dodáváno ve snadno přístupném balení pro dlouhodobé ukládání nástrojů.

Charakteristika produktu	Množství v balíku	Objednací množství	Obj. č.	EAN kód	Cena bez DPH Kč	Cena s DPH Kč
Sada háků a vytahováků	4	1	48229215	045242508105	749,00	906,00



Kladivo

- Přesné vyvážení pro lepší manipulaci.
- Odolná konstrukce rukojeti.
- Konstrukce rukojeti odolná proti ohýbání.
- Zakřivení kladiva snižují poškození materiálu při tahání hřebíků.
- Magnetický úchyt pro hřebík pro bezpečnější manipulaci.

Charakteristika produktu	Množství v balíku	Objednací množství	Obj. č.	EAN kód	Cena bez DPH Kč	Cena s DPH Kč
Kladivo 355mm	1	1	4932464028	4058546219734	760,33	920,00



Sada páčidel - 4 kusy

- Páčidlo má tvar profilu I, který mu poskytuje až o 40 % větší sílu pro páčení.
- Celokovové jádro zaručuje větší odolnost.
- Krytka připravená na nárazy kladiva zlepšuje pákový efekt při práci v komplikovaných a úzkých prostorech.
- Pohodlné rukojeti Tri-Lobe zaručují lepší úchop.
- Kompletní pochromování zaručuje delší životnost.
- Zaoblený tvar páčidla omezuje poškození při vytahování hřebíků.

Obsahuje	Množství v balíku	Objednací množství	Obj. č.	EAN kód	Cena bez DPH Kč	Cena s DPH Kč
200 mm - 300 mm - 450 mm - 600 mm	1	1	48229214	045242508099	1628,10	1970,00

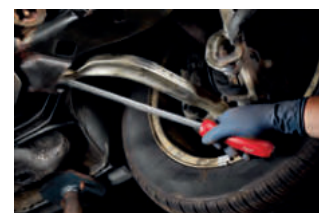
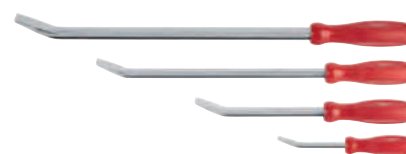



Uzamykatelný závěs nářadí

NOVÉ

- Absorpce nárazů - postupně zpomaluje nářadí při pádu až k jeho zastavení
- Dvojitá karabinka - zajišťuje bezpečné připojení, které se nemůže uvolnit nebo náhodně vyklouznout
- Integrovaný 360° otočný úchyt - zabraňuje zkroucení a zamotání, což umožňuje větší pohyblivost
- Barevně rozdělené hmotnostní třídy - snadná identifikace hmotnostní kapacity závěsu
- Vysoká všestrannost - pro připojení jakéhokoliv nářadí může být přidáno příslušenství k závěsům



Charakteristika produktu	Nosnost (kg)	Kód barvy	Množství v balíku	Objednací množství	Obj. č.	EAN kód	Cena bez DPH Kč	Cena s DPH Kč
① Závěs nářadí do 4,5 kg	4.5	Červená	1	1	4932471351	4058546289799	481,82	583,00
② QUICK-CONNECT [™] závěs nářadí do 4,5 kg	4.5	Červená	1	1	4932471429	4058546290573	723,97	876,00
③ Závěs nářadí do 6,8 kg	6.8	Černá	1	1	4932471352	4058546289805	516,53	625,00
④ Závěs nářadí do 15,8 kg	15.8	šedá	1	1	4932471353	4058546289812	641,32	776,00



PŘÍSLUŠENSTVÍ K ZÁVĚSŮM NÁŘADÍ

BUĎTE V BEZPEČÍ. ZAJISTĚTE JAKÉKOLIV NÁŘADÍ.

SNADNO PŘIPOJOVATELNÉ

- Vytvoří zabezpečený bod připojení
- Různé spojovací systémy (samolepící páska nebo kroužky)

VYSOKÁ VŠESTRANOST

- Možnost uchycení nářadí s i bez otvoru
- Umožňuje rychlé přehazování nářadí



Příslušenství k závěsům

NOVÉ

Charakteristika produktu	Kód barvy	Nosnost (kg)	Množství v balíku	Objednací množství	Obj. č.	EAN kód	Cena bez DPH Kč	Cena s DPH Kč
① Držák k nářadí QUICK-CONNECT™ do 2,2 kg	bilá	2.2	3	1	4932471430	4058546290580	183,47	222,00
② Úchyt k nářadí do 2,2 kg	bilá	2.2	5	1	4932471431	4058546290597	230,58	279,00
③ Samolepící páska 3,6 m	-	-	1	1	48228860	4058546290603	644,63	780,00
④ Kroužky k nářadí 38 mm	-	1	5	1	4932471433	4058546290610	85,12	103,00
⑤ Kroužky k nářadí 50 mm	-	1	5	1	4932471434	4058546290627	102,48	124,00
⑥ Kotvící řemen - 1 ks	Zelená	22.7	1	1	4932472105	4058546325015	481,82	583,00

Závěs nářadí na zápěstí

NOVÉ

- Bezpečné a pohodlné připevnění nářadí na zápěstí.
- Měkký a nastavitelný popruh - padne na všechny velikosti zápěstí díky zapínání na háček a očko.
- Závěsná smyčka pro bezpečné připojení všech druhů nářadí - elektrického nářadí, pásem, šroubováků atd.
- Závěs nářadí na zápěstí umožňuje snadný přístup k nářadí v těsných prostorech a při opakovaných úkonech
- Barevně označená nosnost - snadná identifikace nosnosti závěsu



Charakteristika produktu	Nosnost (kg)	Kód barvy	Množství v balíku	Objednací množství	Obj. č.	EAN kód	Cena bez DPH Kč	Cena s DPH Kč
① Závěs nářadí na zápěstí	2.2	bilá	1	1	4932472107	4058546325039	272,73	330,00

NOVÉ



RUKAVICE ODOLNÉ PROTI PROŘÍZNUTÍ

- Navrženy tak, aby poskytovaly maximální odolnost, celodenní pohodlí a nejlepší přesnost při manipulaci ve své třídě
- Úchopová část dlaně potažená nitrilem
- SMARTSWIPE[™] dlaň a prsty - umožňuje použití dotykové obrazovky zařízení bez odstranění rukavic



ODOLNOST PROTI PROŘÍZNUTÍ



SMARTSWIPE[™]



NOVÉ



ZIMNÍ RUKAVICE ODOLNÉ PROTI PROŘÍZNUTÍ

- Zimní izolace udrží ruku v teple při práci v chladných podmínkách
- Rukavice jsou pohodlné i při dlouhém nošení
- Dvojitá vrstva pro větší teplo a ochranu rukou proti chladnému prostředí



ODOLNOST PROTI PROŘÍZNUTÍ



ZIMA



PRODYŠNÉ

Odolnost proti proříznutí a oděru



STUPEŇ OCHRANY 1

Ideální pro manipulaci s materiálem a lehké konstrukční práce



STUPEŇ OCHRANY 3

Ideální pro odsrašování izolace a práci se závitovými trubkami



STUPEŇ OCHRANY 5

Dvojitá vrstva nitrilu vytváří rukavice ideální pro manipulaci s ostrými objekty



Rukavice odolné proti proříznutí

NOVÉ

Charakteristika produktu	Kód barvy	Velikost	Množství v balíku	Objednávací množství	Obj. č.	EAN kód	Cena bez DPH Kč	Cena s DPH Kč			
① Rukavice odolné proti proříznutí stupeň ochrany 1	bílá	M	1	1	4932471416	4058546290443	85,12	103,00			
			12	1	4932471614	4058546295134	818,18	990,00			
			L	1	1	4932471417	4058546290450	85,12	103,00		
				12	1	4932471615	4058546295141	818,18	990,00		
			XL	1	1	4932471418	4058546290467	85,12	103,00		
				12	1	4932471616	4058546295158	818,18	990,00		
		XXL	1	1	4932471419	4058546290474	85,12	103,00			
			12	1	4932471617	4058546295165	818,18	990,00			
		② Rukavice odolné proti proříznutí stupeň ochrany 3	Černá	M	1	1	4932471420	4058546290481	192,56	233,00	
					12	1	4932471618	4058546295172	1964,46	2377,00	
					L	1	1	4932471421	4058546290498	192,56	233,00
						12	1	4932471619	4058546295189	1964,46	2377,00
XL	1				1	4932471422	4058546290504	192,56	233,00		
	12				1	4932471620	4058546295196	1964,46	2377,00		
XXL	1			1	4932471423	4058546290511	192,56	233,00			
	12			1	4932471621	4058546295202	1964,46	2377,00			
③ Rukavice odolné proti proříznutí stupeň ochrany 5	Červená			M	1	1	4932471424	4058546290528	261,16	316,00	
					12	1	4932471622	4058546295219	2820,66	3413,00	
					L	1	1	4932471425	4058546290535	261,16	316,00
						12	1	4932471623	4058546295226	2820,66	3413,00
		XL	1		1	4932471426	4058546290542	261,16	316,00		
			12		1	4932471624	4058546295233	2820,66	3413,00		
		XXL	1	1	4932471427	4058546290559	261,16	316,00			
			12	1	4932471625	4058546295240	2820,66	3413,00			
		④ Zimní rukavice odolné proti proříznutí stupeň ochrany 1	bílá	M	1	1	4932471343	4058546289713	143,80	174,00	
					12	1	4932471606	4058546295059	1552,89	1879,00	
					L	1	1	4932471344	4058546289720	143,80	174,00
						12	1	4932471607	4058546295066	1552,89	1879,00
XL	1				1	4932471345	4058546289737	143,80	174,00		
	12				1	4932471608	4058546295073	1552,89	1879,00		
XXL	1			1	4932471346	4058546289744	143,80	174,00			
	12			1	4932471609	4058546295080	1552,89	1879,00			
⑤ Zimní rukavice odolné proti proříznutí stupeň ochrany 3	Černá			M	1	1	4932471347	4058546289751	235,54	285,00	
					12	1	4932471610	4058546295097	2543,80	3078,00	
					L	1	1	4932471348	4058546289768	235,54	285,00
						12	1	4932471611	4058546295103	2543,80	3078,00
		XL	1		1	4932471349	4058546289775	235,54	285,00		
			12		1	4932471612	4058546295110	2543,80	3078,00		
		XXL	1	1	4932471350	4058546289782	235,54	285,00			
			12	1	4932471613	4058546295127	2543,80	3078,00			



V souladu s normou EN420 & EN388:2019 (3121A).



V souladu s normou EN420 & EN388:2016 (4343C).



V souladu s normou EN420 & EN388:2016(4X44E).



V souladu s normou EN420, EN388:2016 (11141A) & EN511 (01X).



V souladu s normou EN420, EN388:2016(2442C) & EN511 (02X).

Zesílené pracovní rukavice

NOVÉ

- Nárazuvzdorný materiál na zadní straně ruky a prstů, který snižuje a absorbuje nárazy.
- ARMORTEX[™] zesílené dlaně a prsty: Zvýšená odolnost a ochrana rukou.
- Vynikající přilnavost dlaní na mastných a mokrych površích.
- Evropská certifikace pro ochranu proti řezu včetně testů nárazů : EN420 a EN388: 2016 (2121XP).



Charakteristika produktu	Množství v balíku	Objednací množství	Obj. č.	EAN kód	Cena bez DPH Kč	Cena s DPH Kč
Zesílené pracovní rukavice - M/8 - 1ks	1	1	4932471908	4058546298074	680,99	824,00
Zesílené pracovní rukavice - L/9 - 1ks	1	1	4932471909	4058546298081	680,99	824,00
Zesílené pracovní rukavice - XL/10 - 1 ks	1	1	4932471910	4058546298098	680,99	824,00
Zesílené pracovní rukavice - XXL/11 - 1ks	1	1	4932471911	4058546298104	680,99	824,00



Kožené pracovní rukavice

NOVÉ

- SMARTSWIPE[™] - možnost používání dotykových obrazovek bez sundání rukavic
- Přírodní kůže na úchopové ploše zaručuje nejvyšší odolnost a větší ochranu rukou
- Syntetická kůže na horní straně rukavice poskytuje větší flexibilita a odvádění vlhkosti během práce
- Zesílená úchopová plocha pro větší pohodlí při práci s těžkými předměty
- Evropská certifikace pro ochranu proti řezu: EN420 a EN388: 2016.



Charakteristika produktu	Množství v balíku	Objednací množství	Obj. č.	EAN kód	Cena bez DPH Kč	Cena s DPH Kč
Kožené pracovní rukavice - M/8 - 1ks	1	1	4932471912	4058546298111	658,68	797,00
Kožené pracovní rukavice - L/9 - 1ks	1	1	4932471913	4058546298128	658,68	797,00
Kožené pracovní rukavice - XL/10 - 1ks	1	1	4932471914	4058546298135	658,68	797,00
Kožené pracovní rukavice - XXL/11 - 1ks	1	1	4932471915	4058546298142	658,68	797,00



Pracovní rukavice

- Armortex® vyztužené dlaně a konečky prstů. Zvýšená odolnost a ochrana rukou.
- Smartswipe™ kolínko. Kapacitní kolínko umožňuje použít zařízení s dotykovým displejem bez odstranění rukavic nebo pomocí špinavých prstů.
- Dlaň z umělé kůže, zvyšuje prodyšnost, životnost a odolnost vůči vodě
- Ochrana kolínka. TPR poskytuje ochranu kolínka.
- Vyztužené prstové přepážky. Integrované stěrače potu / čela.
- Uzavření za suchý zip pro bezpečné uchycení.
- Splňují požadavky CE kategorie 2, EN 420 a EN 388 - 2221.
- Lze je prát v pračce
- Antivibrační - pomáhají chránit proti vibracím

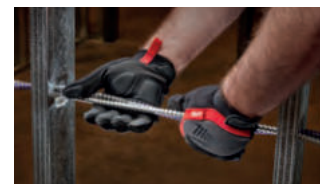

Charakteristika produktu	Množství v balíku	Objednací množství	Obj. č.	EAN kód	Cena bez DPH Kč	Cena s DPH Kč
Velikost 8 / M	1	1	48229731	045242479436	504,13	610,00
Velikost 9 / L	1	1	48229732	045242479443	504,13	610,00
Velikost 10 / XL	1	1	48229733	045242479450	504,13	610,00
Velikost 11 / XXL	1	1	48229734	045242479467	504,13	610,00

Rukavice bez prstů

- Navrženy pro obratnost při manipulaci s malými předměty.
- Zesílená dlaň a švy u palců.
- Lehký, prodyšný podklad.
- Odvod vlhkosti obložení poskytuje pohodlí po celý den.
- Vestavěné odváděče potu
- Uzavření na suchý zip pro bezpečnost
- Splňují požadavky CE kategorie 2, EN 420 a EN 388



Charakteristika produktu	Množství v balíku	Objednací množství	Obj. č.	EAN kód	Cena bez DPH Kč	Cena s DPH Kč
Velikost 8 / M	1	1	48229741	045242508730	466,94	565,00
Velikost 9/L	1	1	48229742	045242508747	466,94	565,00
Velikost 10 / XL	1	1	48229743	045242508754	466,94	565,00
Velikost 11 / XXL	1	1	48229744	045242508761	466,94	565,00

FREE-FLEX pracovní rukavice

- SMARTSWIPE™ kolínko, dlaň a konečky prstů.
- Flexibilní a pružné rukavice.
- Lehký, prodyšný podklad.
- Vyztužené švy u palců
- Vysoká obratnost konečků prstů.
- Vestavěné odváděče potu
- Splňují požadavky CE kategorie 2, EN 420 a EN 388



Charakteristika produktu	Množství v balíku	Objednací množství	Obj. č.	EAN kód	Cena bez DPH Kč	Cena s DPH Kč
Velikost 8/M	1	1	48229711	045242508693	409,09	495,00
Velikost 9/L	1	1	48229712	045242508709	409,09	495,00
Velikost 10/XL	1	1	48229713	045242508716	409,09	495,00
Velikost 11/XXL	1	1	48229714	045242508723	409,09	495,00

MILWAUKEE[®] **NOVÉ** BEZPEČNOSTNÍ BRÝLE

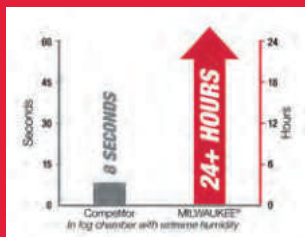

Protizamlžovací skla

Pouze u Vysoce odolných a Premium brýlí

**POKROČILA OCHRANA.
VYSOKÝ VÝKON.**



Vysoce odolné ochranné brýle s těsněním

NOVÉ



V souladu s normou EN166, EN168 & EN172

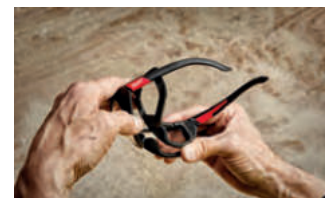

DOSTUPNÉ TAKÉ V TÓNOVANÉ VERZI PRO VENKOVNÍ ÚKOLY

DODÁVANÉ V MĚKKÉM POUZDŘE

	Barva skel	Typ balení	Množství v balíku	Objednací množství	Obj. č.	EAN kód	Cena bez DPH Kč	Cena s DPH Kč
①	Číré	Blister	1	1	4932471885	4058546297848	492,56	596,00
②	Tónované	Blister	1	1	4932471886	4058546297855	1139,67	1379,00

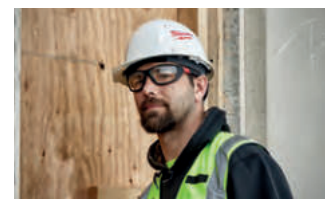

Ochranné brýle Premium

NOVÉ



V souladu s normou
EN166, EN168
& EN172

- Skla odolná proti poškrábání
- Skla odolná proti zamlžování
- Komfortní a elastické postranice pro dlouhodobé pohodlí při nošení
- Bezbarvá a tónovaná varianta nabízí ochranu očí, ať už pracujete uvnitř nebo venku.
- Evropský certifikát: EN166, EN168 and EN 172.



	Barva skel	Typ balení	Množství v balíku	Objednací množství	Obj. č.	EAN kód	Cena bez DPH Kč	Cena s DPH Kč
①	Číré	Blistr	1	1	4932471883	4058546297824	395,87	479,00
②	Tónované	Blistr	1	1	4932471884	4058546297831	395,87	479,00

Ochranné brýle

NOVÉ



V souladu s normou
EN166 & EN172

- Nízká hmotnost pro delší pohodlí při nošení.
- Plně nastavitelný a odnímatelný nosní můstek, který pohodlně padne na všechny tvary obličeje.
- Komfortní a elastické postranice pro dlouhodobé pohodlí při nošení
- Bezbarvá a tónovaná varianta nabízí ochranu očí, ať už pracujete uvnitř nebo venku.
- Evropský certifikát: EN166, EN168 and EN 172.

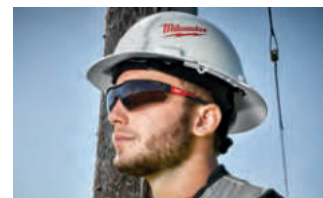

	Barva skel	Typ balení	Množství v balíku	Objednací množství	Obj. č.	EAN kód	Cena bez DPH Kč	Cena s DPH Kč
①	Číré	Plastový sáček	1	1	4932471881	4058546297800	128,10	155,00
②	Tónované	Plastový sáček	1	1	4932471882	4058546297817	128,10	155,00



Nothing but **HEAVY DUTY**.™

PACKOUT™

MODULAR STORAGE SYSTEM

UNIVERZÁLNÍ, ODOLNÝ

MILWAUKEE® PACKOUT™ modulární skladovací systém přináší revoluci do oblasti přepravy, organizace a skladování. Byl navržen tak, aby uživatelům umožňoval výměnu a vzájemné zajištění širokého sortimentu robustních boxů, organizérů a brašen na nářadí v různých konfiguracích.



**PLNĚ
PERSONALIZOVANÝ
SYSTÉM**



**PEVNÁ
KONSTRUKCE**



**OCHRANA
IP65**

PACKOUT™ - pojízdné boxy

- Součást modulárního skladovacího systému PACKOUT™.
- Konstruováno z nárazuvzdorného polymeru pro dlouhou trvanlivost pracovních vlastností.
- Kapacita 113 kg.
- Prodlužovací rukojeť průmyslové třídy.
- 9" kola do každého terénu.
- Třída ochrany IP65 - těsnění proti povětrnostním vlivům, dešti a pracovním nečistotám.
- Kovem zesílené rohy.
- Kovem zesílené uzavírání.
- Vnitřní organizér s boxy.
- Montážní místo pro jednotku ONE-KEY™ TICK™.



Charakteristika produktu	Rozměry (mm)	Množství v balíku	Objednávací množství	Obj. č.	EAN kód	Cena bez DPH Kč	Cena s DPH Kč
PACKOUT™ - pojízdné boxy	560 x 410 x 480	1	1	4932464078	4058546220235	4702,48	5690,00

PACKOUT™ - box

- Součást modulárního skladovacího systému PACKOUT™.
- Konstruováno z nárazuvzdorného polymeru pro dlouhou trvanlivost pracovních vlastností.
- Třída ochrany IP65 - těsnění proti povětrnostním vlivům, dešti a pracovním nečistotám.
- Kovem zesílené rohy.
- Kovem zesílené uzavírání.
- Vnitřní organizér s boxy.
- Montážní místo pro jednotku ONE-KEY™ TICK™.
- Kovová zesílená horní rukojeť pro snadnější nošení (pouze na velkém boxu)



Charakteristika produktu	Rozměry (mm)	Množství v balíku	Objednávací množství	Obj. č.	EAN kód	Cena bez DPH Kč	Cena s DPH Kč
① PACKOUT™ - velký box	560 x 410 x 290	1	1	4932464079	4058546220242	2694,21	3260,00
② PACKOUT™ - box	560 x 410 x 170	1	1	4932464080	4058546220259	2140,50	2590,00

Sada PACKOUT (3 ks)

Obsahuje	Množství v balíku	Objednávací množství	Obj. č.	EAN kód	Cena bez DPH Kč	Cena s DPH Kč
1x PACKOUT™ pojízdný box, 1x PACKOUT™ velký box, 1x PACKOUT™ box	3	1	4932464244	4058546221898	9082,64	10990,00



PACKOUT™ - organizér

- Součást modulárního skladovacího systému PACKOUT™.
- Konstruováno z nárazuvzdorného polymeru pro dlouhou trvanlivost pracovních vlastností.
- Vnitřek je tvořen 10 vyjímatelnými koši, které lze pro snadný přístup namontovat do běžných pracovních materiálů.
- Třída ochrany IP65 - proti povětrnostním vlivům, dešti a pracovním nečistotám.
- Konstrukce přihrádek zabraňuje promíchání jejich obsahu během přepravy



Charakteristika produktu	Rozměry (mm)	Množství v balíku	Objednací množství	Obj. č.	EAN kód	Cena bez DPH Kč	Cena s DPH Kč
PACKOUT™ - organizér	500 x 380 x 120	1	1	4932464082	4058546220273	1272,73	1540,00

System PACKOUT™ - kompaktní organizér

- Součást modulárního skladovacího systému PACKOUT™.
- Konstruováno z nárazuvzdorného polymeru pro dlouhou trvanlivost pracovních vlastností.
- Vnitřek je tvořen 5 vyjímatelnými koši, které lze pro snadný přístup namontovat do běžných pracovních materiálů.
- Třída ochrany IP65 - proti povětrnostním vlivům, dešti a pracovním nečistotám.
- Konstrukce přihrádek zabraňuje promíchání jejich obsahu během přepravy



Charakteristika produktu	Rozměry (mm)	Množství v balíku	Objednací množství	Obj. č.	EAN kód	Cena bez DPH Kč	Cena s DPH Kč
PACKOUT™ kompaktní organizér	250 x 380 x 120	1	1	4932464083	4058546220280	825,62	999,00

PACKOUT™ štíhlý organizér

- Součást modulárního úložného systému PACKOUT™.
- Vyroben z nárazuvzdorných polymerů, které zaručují odolnost na pracovišti.
- Uvnitř jsou 2 velké přihrádky a 8 malých přihrádek. Všechny přihrádky jsou opatřeny dělicími příčkami.
- Konstrukce přihrádek tohoto organizéru zabraňuje promíchání jejich obsahu během přepravy.
- Třída ochrany IP65 pomocí těsnění zabraňuje vniknutí vody a nečistot.



Charakteristika produktu	Rozměry (mm)	Množství v balíku	Objednací množství	Obj. č.	EAN kód	Cena bez DPH Kč	Cena s DPH Kč
PACKOUT™ štíhlý organizér	500 x 380 x 65	1	1	4932471064	4058546286927	1272,73	1540,00

PACKOUT™ kompaktní štíhlý organizér

- Součást modulárního úložného systému PACKOUT™.
- Vyroben z nárazuvzdorných polymerů, které zaručují odolnost na pracovišti.
- Uvnitř je 1 velká přihrádka a 4 malé přihrádky. Všechny přihrádky jsou opatřeny dělicími příčkami.
- Konstrukce přihrádek tohoto organizéru zabraňuje promíchání jejich obsahu během přepravy.
- Třída ochrany IP65 pomocí těsnění zabraňuje vniknutí vody a nečistot.

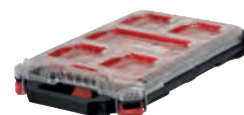

Charakteristika produktu	Rozměry (mm)	Objednací množství	Množství v balíku	Obj. č.	EAN kód	Cena bez DPH Kč	Cena s DPH Kč
PACKOUT™ kompaktní štíhlý organizér	250 x 380 x 65	1	1	4932471065	4058546286934	825,62	999,00



PACKOUT™ vozík

NOVÉ

- Nosnost 113 kg
- Konstrukce kol umožňuje pohodlné manévrování ve všech směrech
- Obsahuje 1 blokovací brzdu a 2 boční zámky pro zastavení vozíku a snadné připojení kufrů a tašek PACKOUT™.
- Součást modulového systému PACKOUT™

Charakteristika produktu	Rozměry (mm)	Množství v balíku	Objednací množství	Obj. č.	EAN kód	Cena bez DPH Kč	Cena s DPH Kč
PACKOUT™ vozík	610 x 480 x 190	1	1	4932471068	4058546286965	2897,52	3506,00



PACKOUT™ přepravka

NOVÉ

- Univerzální možnosti stohování: vertikální a horizontální.
- Nosnost 22 kg
- Velká úložná kapacita pro všechny typy nářadí
- Ostatní výrobky PACKOUT™ lze stohovat na vrch přepravky.
- Součást modulárního úložného systému PACKOUT™.

Charakteristika produktu	Rozměry (mm)	Množství v balíku	Objednací množství	Obj. č.	EAN kód	Cena bez DPH Kč	Cena s DPH Kč
PACKOUT™ přepravka	450 x 390 x 250	1	1	4932471724	4058546296230	1446,28	1750,00



PACKOUT™ montážní deska

NOVÉ

Více konfigurací montáže
 Proměňte PACKOUT™ v stacionární úložiště.
 Nosnost 45 kg na podlahu.
 Nosnost 22 kg na stěnu.
 Kompatibilita se všemi moduly PACKOUT™
 Konstrukce polymeru odolná proti nárazu.

Charakteristika produktu	Rozměry (mm)	Množství v balíku	Objednací množství	Obj. č.	EAN kód	Cena bez DPH Kč	Cena s DPH Kč
PACKOUT™ montážní deska	600 x 470 x 030	1	6	4932471638	4058546295370	904,13	1094,00



PACKOUT[™] brašna na nářadí

- Součást modulárního skladovacího systému PACKOUT[™].
- Konstrukce z balistického materiálu 1680.
- Nárazuvzdorná základna se zastříkovaním.
- Celokovové hardware.
- Trvanlivá zastříkovaná rukojeť.

Charakteristika produktu	Rozměry (mm)	Počet kapes	Množství v balíku	Objednací množství	Obj. č.	EAN kód	Cena bez DPH Kč	Cena s DPH Kč
① Brašna 25cm	250 x 280 x 320	28	1	1	4932464084	4058546220297	1652,07	1999,00
② Brašna 40cm	250 x 400 x 320	31	1	1	4932464085	4058546220303	2223,14	2690,00
③ Brašna 50cm	250 x 500 x 320	32	1	1	4932464086	4058546220310	2553,72	3090,00



PACKOUT[™] pracovní taška

- Součást modulárního úložného systému PACKOUT[™]
- Vyrobeno z balistického materiálu 1680, který zaručuje odolnost na pracovišti.
- Základna z polymerového materiálu je odolná proti rázům a chrání obsah před vodou a nečistotami.
- Polstrovaný ramenní popruh i horní a boční rukojeti zaručují flexibilní přenášení.

Charakteristika produktu	Množství v balíku	Objednací množství	Obj. č.	EAN kód	Cena bez DPH Kč	Cena s DPH Kč
① 38 cm PACKOUT [™] pracovní taška	1	1	4932471066	4058546286941	2223,14	2690,00
② 50 cm PACKOUT [™] pracovní taška	1	1	4932471067	4058546286958	2553,72	3090,00



PACKOUT™ taška pro řemeslníky

- Součást modulárního úložného systému PACKOUT™
- Vyrobeno z balistického materiálu 1680, který zaručuje odolnost na pracovišti.
- Základna z polymerového materiálu je odolná proti rázům a chrání obsah před vodou a nečistotami.
- Celkem 58 kapes. Kapsa na přístroje chráněná vrstvou Hardshell .
- Bezpečný a chráněný úložný prostor pro počítače a tablety.

Charakteristika produktu	Množství v balíku	Objednací množství	Obj. č.	EAN kód	Cena bez DPH Kč	Cena s DPH Kč
PACKOUT™ taška pro řemeslníky	1	1	4932471130	4058546287580	3393,77	4106,00



PACKOUT™ batoh

- Součást modulárního úložného systému PACKOUT™
- Vyrobeno z balistického materiálu 1680D, který zaručuje odolnost na pracovišti
- Celkem 48 kapes. Kapsa na přístroje chráněná vrstvou Hardshell
- Základna z polymerového materiálu odolná proti rázům chrání obsah před vodou a nečistotami a také umožňuje postavení batohu
- Speciální zadní polstrování, hrudní popruh, pás pro rolovací vaky a odolný systém popruhů pro maximální pohodlí na pracovišti

Charakteristika produktu	Množství v balíku	Objednací množství	Obj. č.	EAN kód	Cena bez DPH Kč	Cena s DPH Kč
PACKOUT™ batoh	1	1	4932471131	4058546287597	3393,77	4106,00



PACKOUT™ chladicí taška na pracoviště

- Součást modulárního úložného systému PACKOUT™
- Základna z polymerového materiálu odolná proti rázům chrání obsah před vodou a nečistotami a také umožňuje postavení batohu.
- Speciální izolace udržuje obsah tašky v chladu až 24 hodin.
- Potravinářská utěsněná vložka.
- Ramenní popruh pro snadné přenášení.

Charakteristika produktu	Množství v balíku	Objednací množství	Obj. č.	EAN kód	Cena bez DPH Kč	Cena s DPH Kč
PACKOUT™ chladicí taška na pracoviště	1	1	4932471132	4058546287603	2290,48	2771,00



PACKOUT™ pěnová vložka

NOVÉ

- Plně přizpůsobitelná - pěnová vložka umožňuje plně přizpůsobit úložíště vyříznutím kapsy pro bezpečné uložení a ochranu vašeho nářadí.
- Odolná konstrukce poskytuje zvýšenou ochranu nářadí
- Optimalizované skladování - umožňuje snadný přístup k nářadí
- Ref. 4932471428. Kompatibilní s boxy PACKOUT™ - PACKOUT 2 (4932464079) – 4 vložky a PACKOUT 3 (4932464080) – 2 vložky



Charakteristika produktu	Množství v balíku	Objednávací množství	Obj. č.	EAN kód	Cena bez DPH Kč	Cena s DPH Kč
PACKOUT™ pěnová vložka	2	1	4932471428	4058546290566	328,92	398,00
PACKOUT™ pěnová vložka do pojízdného vozíku	1	1	4932471927	4058546298265	1178,51	1426,00



Adaptér PACKOUT™ pro kufry HEAVY DUTY

Charakteristika produktu	Množství v balíku	Objednávací množství	Obj. č.	EAN kód	Cena bez DPH Kč	Cena s DPH Kč
Adaptér PACKOUT™ pro kufry HEAVY DUTY	1	1	4932464081	4058546220266	826,45	1000,00



Batoch na nářadí Ultimate Jobsite

- Batoch je vyroben z balistického materiálu 1680D a je opatřen robustními kovovými zipy
- Pevná tvarovaná základna umožňuje postavení batochu a omezuje vnikání nečistot a vody.
- Nastavitelný hrudní popruh a upevňovací popruh pro svinovací brašny.
- Systém polstrovaných a prodyšných popruhů rovnoměrně rozděluje hmotnost, což zaručuje větší pohodlí a vyšší výkon na pracovišti.
- Celkem 48 kapes včetně 2 kapes chráněných vrstvou Hardshell, které jsou určeny pro uložení a ochranu elektronických zařízení.
- Batoch poskytuje vynikající možnosti pro uložení a uspořádání.



Charakteristika produktu	Množství v balíku	Objednávací množství	Obj. č.	EAN kód	Cena bez DPH Kč	Cena s DPH Kč
Batoch na nářadí Ultimate Jobsite	1	1	4932464833	4058546227784	2561,98	3100,00



Pracovní batoch

- Trvanlivost: vyrobeno z balistického nylonu 1680D
- Tuhý a silný materiál. Tvrdá lisovaná základna umožňuje batoch postavit a dokonale chrání jeho obsah před vlivy počasí
- Vypolštářované, prodyšné popruhy: dokonalé pohodlí a využití na staveništi
- Sklopná přední kapsa: velké úložné místo – celkem 35 kapes
- Sklopná přední kapsa pro snadný přístup a uložení větších předmětů. Postranní kapsa na láhev
- Vertikální stěna na nářadí: maximalizuje úložný prostor a současně nechává místo na objemné věci
- Kapsa na notebook: umožňuje chráněné uložení notebooku/tabletu a osobních věcí
- Vnější pásy s očky: umožňují ukládání předmětů zavěšením na klipy



Charakteristika produktu	Množství v balíku	Objednávací množství	Obj. č.	EAN kód	Cena bez DPH Kč	Cena s DPH Kč
Pracovní batoch	1	1	48228200	045242333943	2355,37	2850,00



Řemeslnický batoh

- Odolná konstrukce, vyrobeno z balistického nylonu.
- Polstrované popruhy pro větší komfort a bezpečnost na pracovišti.
- Kapsa na notebook umožňuje chráněné úložiště pro notebooky / tablety a osobní věci.
- 18 kapes batohu umožňuje široké možnosti skladování



Charakteristika produktu	Množství v balíku	Objednací množství	Obj. č.	EAN kód	Cena bez DPH Kč	Cena s DPH Kč
Pracovní batoh Tradesman	1	1	4932464252	4058546221973	2231,40	2700,00

Úzký batoh

- Batoh je vyroben z balistického materiálu 1680D a je opatřen robustními kovovými zipy
- Vyztužená základna chrání batoh před poškozením způsobeným náročnými podmínkami na pracovišti.
- Nastavitelný hrudní popruh a upevňovací popruh pro svinovací brašny.
- Systém polstrovaných a prodyšných popruhů rovnoměrně rozděluje hmotnost, což zaručuje větší pohodlí a vyšší výkon na pracovišti.
- 22 kapes včetně polstrované objímky na elektronická zařízení zaručuje dokonalou organizaci.



Charakteristika produktu	Množství v balíku	Objednací množství	Obj. č.	EAN kód	Cena bez DPH Kč	Cena s DPH Kč
Úzký batoh	1	1	4932464834	4058546227791	2231,40	2700,00

Chladicí taška

- Je vyrobená z balistického materiálu 1680D a je opatřena robustními kovovými zipy
- Je specificky navržena tak, aby odolala náročným provozním podmínkám na pracovišti.
- Tato chladicí taška využívá dvojitou izolaci a potravinářskou utěšňovací vložku odolnou proti průsaku, aby byla zachována teplota ledu po dobu 24 hodin bez jakýchkoli úniků.
- Přichytka na měřicí pásmo s otvůrkem na lahve poskytuje dokonalou univerzálnost.
- Polstrovaný ramenní popruh s kovovými upínacími prvky zaručuje maximální životnost.
- Technická kapsa a suchý úložný prostor pro uložení tabletů a elektronických zařízení.



Charakteristika produktu	Množství v balíku	Objednací množství	Obj. č.	EAN kód	Cena bez DPH Kč	Cena s DPH Kč
Chladicí taška	1	1	4932464835	4058546227807	1504,13	1820,00

Elektrikářská brašna

- Robustní konstrukce: vyrobená z balistického nylonu 1680D
- Dvojitě prošitá a pevnější nýtované švy.
- Integrované držadlo: umožňuje snadné přenášení. Poskytuje snadnou možnost připevnění na běžných materiálech staveniště.
- Pevná základna: umožňuje, aby brašna stála i při plném naložení.
- Integrované pásky: umožňují nosit brašnu na pásku na nářadí.
- Středově umístěná kovová poutka: umožňují brašnu rovnoměrně zavěsit na ramenní popruh.
- Kovový klip na měřicí pásmo: bezpečné uložení metru pro snadný přístup.



Charakteristika produktu	Množství v balíku	Objednací množství	Obj. č.	EAN kód	Cena bez DPH Kč	Cena s DPH Kč
Elektrikářská brašna	1	1	48228112	045242509157	958,68	1160,00

Komplet na nářadí

- Robustní konstrukce: vyrobeno z balistického nylonu 1680D
- Dvojitě prošitá a pevnější nýtované švy.
- Vypolštářované čtyřbodové šle: rozdělí hmotnost pro pohodlí celodenního nošení
- Vypolštářovaný, prodyšný pás: dokonalé pohodlí a využití na staveništi
- Integrovaná držadla: umožňují snadné přenášení pouzdra. Poskytují snadnou možnost připevnění na běžných materiálech staveniště
- Kovové klipy na šle: umožňují připevnit šle.



Charakteristika produktu	Množství v balíku	Objednací množství	Obj. č.	EAN kód	Cena bez DPH Kč	Cena s DPH Kč
Ramenní opasek s nářadím	1	1	48228120	045242333974	2694,21	3260,00

Polstrované popruhy

- Nastavitelné popruhy navrženy tak, aby seděly všem uživatelům.
- Velmi odolné, vyrobeno z balistického materiálu.



Charakteristika produktu	Množství v balíku	Objednací množství	Obj. č.	EAN kód	Cena bez DPH Kč	Cena s DPH Kč
Polstrovaný popruh	1	1	48228145	045242358212	793,39	960,00

Pracovní pásek

- Kovové díly a balistický nylon zaručují dlouhou životnost.
- Výška polstrovaní až 152 mm a délka opasku až 143 cm vyhoví širokému okruhu uživatelů.



Charakteristika produktu	Množství v balíku	Objednací množství	Obj. č.	EAN kód	Cena bez DPH Kč	Cena s DPH Kč
Pracovní opasek	1	1	48228140	045242358168	1033,06	1250,00

Přepavní kufry

Charakteristika produktu		Kovy/plasty	Množství v balíku	Objednací množství	Obj. č.	EAN kód	Cena bez DPH Kč	Cena s DPH Kč
Přepavní kufr pro kladiva.	K 900,K 950	Plastový kufr	1	1	4931375502	4002395752881		
Přepavní kufr pro drážkovací frézy	WCE 30,WCS 45, DME 30,DME 45	MFE 1500, MFE 1305,MF 1900	1	1	4932383357	4002395357390	2066,12	2500,00

Heavy Duty boxy

■ Kufry dodávané se zámkem a pěnou.

Velikost HD Box-u	Rozměry (mm)	Množství v balíku	Objednací množství	Obj. č.	EAN kód	Cena bez DPH Kč	Cena s DPH Kč
1	475 x 358 x 132	1	1	4932453385	4002395146376	742,98	899,00
3	475 x 358 x 230	1	1	4932453386	4002395143634	958,68	1160,00
Skladovač na příslušenství HD Box		1	1	4932451545	4002395146581	1049,59	1270,00
Heavy duty box - univerzální. Dodáváno s pěnovou vložkou		1	1	4932459751	4058546029234	1204,00	1457,00
Heavy duty box s logem FUEL. Dodáváno s pěnovou vložkou.		1	1	4932459206	4002395287215	1581,67	1914,00
Náhradní sponky.		2	1	4932373252	4002395347247	106,61	129,00
Adaptér PACKOUT™ pro kufry HEAVY DUTY		1	1	4932464081	4058546220266	826,45	1000,00



Vložky pro Heavy Duty Box

HD Box Vložky	Množství v balíku	Objednací množství	Obj. č.	EAN kód	Cena bez DPH Kč	Cena s DPH Kč
1	1	1	4932440936	4002395147588	222,31	269,00
3	1	1	4932453379	4002395148202	222,31	269,00
8	1	1	4932453508	4002395146390	222,31	269,00
9	1	1	4932453507	4002395143603	222,31	269,00
10	1	1	4932453509	4002395143610	222,31	269,00
11	1	1	4932453510	4002395143627	222,31	269,00
12	1	1	4932453859	4002395275649	326,45	395,00
13	1	1	4932453855	4002395275656	326,45	395,00
14	1	1	4932453856	4002395275663	326,45	395,00
15	1	1	4932453857	4002395275670	326,45	395,00
16	1	1	4932453858	4002395275687	326,45	395,00
17	1	1	4932453860	4002395275694	326,45	395,00
HD Box vložky na příslušenství	1	1	4932451546	4002395146598	268,60	325,00



HD Box Vložky	Velikost HD Box-u	Vhodná Milwaukee výbava	Obj. č.	EAN kód
1	1	M18 CDD-202X, M18 CPD-202X, M18 CDD-502X, M18 CPD-502X, M18 CIW12-502X, M18 CID-202X, M18 CID-502X	4932440936	4002395147588
3	1	M18 FDD-202X, M18 FDD-502X, M18 FPD-202X, M18 FPD-502X, M18 ONEPD-502X, M18 ONEDD-502X	4932453379	4002395148202
8	1	M18 CHIWF12-502X, M18 CHIWF34-502X, M18 CHIWP12-502X	4932453508	4002395146390
9	1	M18 CAG115X-502X, M18 CAG125X-502X, M18 CAG125XPD-502X	4932453507	4002395143603
10	1	M18 CRAD-502X	4932453509	4002395143610
11	1	M18 FIWF12-502X, M18 FID-502X, M18 ONEID-502X, M18 ONEIW-502X, M18 ONEIW-502X	4932453510	4002395143627
12	3	M18 CCS66-502X	4932453859	4002395275649
13	3	M18 CHX-502X	4932453855	4002395275656
14	3	M18 CHPX-502X	4932453856	4002395275663
15	3	M18 CSX-502X	4932453857	4002395275670
16	3	M18 CCS55-502X	4932453858	4002395275687
17	3	M18 CAG125XPDB-502X, M18 CAG115XPDB-502X	4932453860	4002395275694
HD Box vložky na příslušenství			4932451546	4002395146598

PŘÍSLUŠENSTVÍ A RUČNÍ NÁŘADÍ ŘEŠENÍ DO PRODEJEN

LIBOVOLNÝ PROSTOR, MY MÁME ŘEŠENÍ...

MILWAUKEE® nabízí komplexní sortiment merchandisingových systémů k zajištění optimálního zviditelnění našeho příslušenství a ručního nářadí v obchodě.



STOJAN
**MINIBOX
VODOVÁHY**

Obj.č.:
4932459100



STOJAN
**SDS-PLUS
MX4 SADA
VRTÁKŮ (7 KS)**

Obj.č.:
4932352153



STOJAN
**INKZALL™
ZNAČKOVAČ
- BÍLÝ**

Obj.č.:
48223711



STOJAN
**SHOCKWAVE™
IMPACT DUTY TORX
BIT SET (32 KS)**

Obj.č.:
4932471586

**STOJANY NABÍZÍ FLEXIBILNÍ ŘEŠENÍ PRO PRODEJ U PULTU NEBO
MOŽNOST UMÍSTĚNÍ NA ZÁKLADNĚ REGÁLU.**



STOJAN
**1M REGÁL S
PODSVÍCENÍM***

Obj.č.:
4939434488

- Regál se záhlavím s podsvíceným logem MILWAUKEE® a třemi bodovými světly.
- Skvělé pro použití ve spojení s MILWAUKEE® 1 m regály a červenými stojany. Velmi jednoduché postavení.
- Výška 223 cm & hloubka 57 cm.



STOJAN
**NÍZKÝ REGÁL -
GONDOLA***

Obj.č.:
4939434491

- Nízký regál se záhlavím s vinylovým logem MILWAUKEE®.
- Skvělé pro použití ve spojení s MILWAUKEE® 1 m regály a červenými stojany.
- Výška 150 cm & hloubka 58 cm.



STOJAN
**MILWAUKEE®
ŠESTIHRAN***

Obj.č.:
4939435277

- MILWAUKEE® šestihranný kartonový stojan ideální pro zobrazení ručního nářadí i příslušenství.
- Výška 110 cm & šířka 50 cm.



STOJAN
**Věž svinovacích
metrů***

Obj.č.:
4939435226

- Výška 191 cm, šířka 70 cm & hloubka 43 cm.



STOJAN
OTOČNÝ STOJAN*

Vrchní část Spodní část

Obj.č.: Obj.č.:
493963870 4939638800

- Je nutné objednat obě části pro kompletní stojan.
- Výška 224 cm, šířka 65 cm & hloubka 65 cm.



STOJAN
**Stojan pro vrtáky
MX4***

Obj.č.:
4939694400

- Výška 55 cm, šířka 45 cm & hloubka 29 cm.

SDS-Plus MX4 1 m rám



	Ø mm	A mm	B mm	Množství	Obj. číslo 4932	EAN Kód 4002395
1	5	115	50	5	352007	366644
2	6	115	50	5	352011	368921
3	6	165	100	5	352012	368938
4	6	215	150	5	352013	366705
5	6	265	200	5	352014	366712
6	8	115	50	5	352021	366781
7	8	165	100	5	352022	366798
8	8	215	150	5	352023	366804
9	8	265	200	5	352024	366811
10	10	115	50	5	352025	366828
11	10	165	100	5	352026	366835
12	10	215	150	5	352027	366842
13	10	265	200	5	352028	366859
14	12	160	100	5	352031	366880
15	12	210	150	5	352032	366897
16	12	260	200	5	352033	366903
17	14	160	100	5	352036	366934
18	14	210	150	5	352037	366941

4932 430493
4002395 381548



	Množství	Obj. číslo 4939	EAN Kód 4002395	
1	1 m smontovaný rám	1	434656	557967
2	Euro hák (krátký)	18	434650	557905
3	MILWAUKEE® záhlaví	1	510100	900596
4	Čárkový kód	1	565571	937516
5	Kartonová krabice	1	4931373861	734399

SDS-Plus M2 1 m rám



	Ø mm	A mm	B mm	Množství	Obj. číslo 4932	EAN Kód 4002395
1	4	110	50	5	339498	304561
2	5	110	50	5	307067	308835
3	6	110	50	5	307068	308842
4	6	160	100	5	307069	308859
5	6	260	200	5	353819	320127
6	8	110	50	5	307070	308866
7	8	160	100	5	307071	308873
8	8	210	150	5	307072	308880
9	8	260	200	5	353821	320141
10	10	110	50	5	340410	311934
11	10	160	100	5	307073	308897
12	10	210	150	5	307074	308903
13	10	260	200	5	344295	312252
14	12	160	100	5	307075	308910
15	12	210	150	5	307076	308927
16	14	160	100	5	307078	308941
17	16	210	150	5	307081	308972
18	18	200	150	3	344303	312177
19	20	200	150	3	344305	312153

4932 430494
4002395 381555

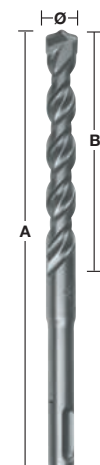

	Množství	Obj. číslo 4939	EAN Kód 4002395	
1	1 m smontovaný rám	1	434656	557967
2	Euro hák (krátký)	19	434650	557905
3	MILWAUKEE® záhlaví	1	510100	900596
4	Čárkový kód	1	530434	914135
5	Kartonová krabice	1	4931373861	734399

**SDS-Plus M2
1 m rám**

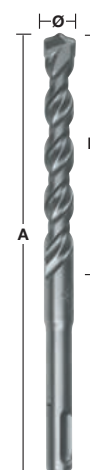
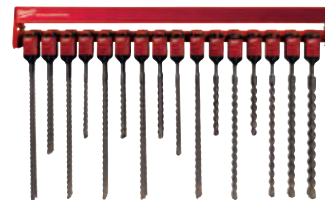

	Ø mm	A mm	B mm	Množství	Obj. číslo 4932	EAN Kód 4002395
1	8	460	400	5	367013	336692
2	10	310	250	5	353824	320172
3	10	450	400	5	344296	312245
4	12	260	200	5	344297	312238
5	12	450	400	5	307077	308934
6	14	260	200	5	307079	308958
7	14	450	400	5	307088	309047
8	15	260	200	5	344300	312207
9	16	310	250	5	344301	312191
10	16	450	400	5	307082	308989
11	18	250	200	3	307083	308996
12	18	450	400	3	340411	311941
13	20	250	200	3	307084	309009
14	20	450	400	2	307085	309016
15	22	450	400	3	344307	312139
16	24	450	400	3	307087	309030

	Množství	Obj. číslo 4939	EAN Kód 4002395	
1	1 m smontovaný rám	1	434656	557967
2	Euro hák (krátký)	16	434650	557905
3	MILWAUKEE® záhlaví	1	510100	900596
4	Čárkový kód	1	530436	914135
5	Kartonová krabice	1	4931373861	734399

 4932 430495
4002395 381562

**SDS-Plus M2 + sekáče
1 m rám**

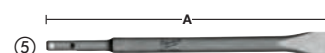
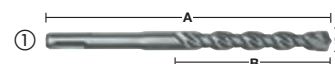
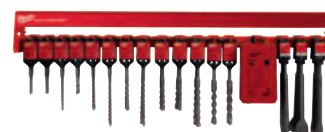
	Ø mm	A mm	B mm	Množství	Obj. číslo 4932	EAN Kód 4002395
①	1	5	110	5	307067	308835
2	6	110	50	5	307068	308842
3	6	160	100	5	307069	308859
4	8	110	50	5	307070	308866
5	8	160	100	5	307071	308873
6	8	210	150	5	307072	308880
7	10	160	100	5	307073	308897
8	10	210	150	5	307074	308903
9	12	160	100	5	307075	308910
10	14	160	100	5	307078	308941
11	16	210	150	5	307081	308972
12	18	200	150	3	344303	312177
13	20	200	150	3	344305	312153
②	14	Sada 7 vrtáků SDS-Plus 2-břité s Ø 5/6/8x110 mm, Ø 6/8/10/12x160 mm		3	352339	369980
③	15	Špičatý sekáč	250	-	339625	304813
④	16	Široký sekáč	250	40	367146	334377
⑤	17	Plochý sekáč	250	20	339626	304820

	Množství	Obj. číslo 4939	EAN Kód 4002395	
1	1 m smontovaný rám	1	434656	557967
2	Euro hák (krátký)	17	434650	557905
3	MILWAUKEE® záhlaví	1	510100	900596
4	Čárkový kód	1	530442	914005
5	Kartonová krabice	1	4931373861	734399

 4932 430496
4002395 381579

SDS-Max vrtáky a sekáče 1 m rám

	Ø mm	A mm	B mm	Množství	Obj. číslo 4932	EAN Kód 4002395	
①	1	16	340	200	3	352756	374144
	2	16	540	400	2	352757	374151
	3	18	540	400	3	352761	374199
	4	20	520	400	3	352765	374236
	5	22	520	400	3	352769	374274
	6	24	520	400	2	352773	374311
	7	25	520	400	2	352775	374335
	8	28	570	450	2	352779	374373
	9	30	570	450	2	352784	374427
	10	32	570	450	1	352786	374441
	11	35	570	450	2	352790	374489
②	12	Špičatý sekáč	280	-	3	343734	317509
	13	Špičatý sekáč	400	-	3	343735	317516
③	14	Plochý sekáč	280	25	3	343737	317530
	15	Plochý sekáč	400	25	3	343738	317547
④	16	Široký sekáč	400	50	3	343743	317592
	17	Široký sekáč	300	80	3	343744	317608

	Množství	Obj. číslo 4939	EAN Kód 4002395	
1	1 m smontovaný rám	1	434656	557967
2	Euro hák (krátký)	6	434650	557905
3	Hák (krátký)	11	434652	557929
4	MILWAUKEE® záhlaví	1	510100	900596
5	Čárkový kód	1	530294	914838
6	Kartonová krabice	1	4931373861	734399

4932 430497
4002395 381586

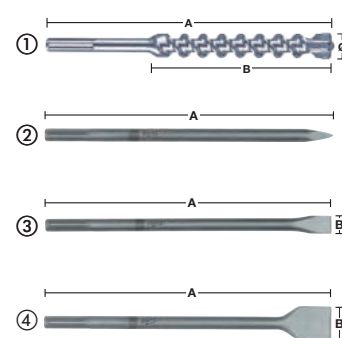

SDS-Plus a SDS-Max sekáče 1 m rám

Typ	A mm	B mm	Množství	Obj. číslo 4932	EAN Kód 4002395		
SDS-Plus							
①	1	Špičatý sekáč	250	-	5	339625	304813
②	2	Široký sekáč	250	40	5	367146	334377
③	3	Plochý sekáč	250	20	5	339626	304820
④	4	Dláto	250	25	3	339627	304837
⑤	5	Sekáče pro odstranění dlaždic	250	40	3	353424	320202
SDS-Max							
①	6	Špičatý sekáč	280	-	4	343734	317509
①	7	Špičatý sekáč	400	-	4	343735	317516
①	8	Špičatý sekáč	600	-	3	343736	317523
②	9	Plochý sekáč	280	25	5	343737	317530
③	10	Plochý sekáč	400	25	5	343738	317547
③	11	Plochý sekáč	600	25	3	343739	317554
②	12	Široký sekáč	400	50	4	343743	317592
②	13	Široký sekáč	300	80	4	343744	317608
②	14	Široký sekáč	300	115	3	343745	317615

	Množství	Obj. číslo 4939	EAN Kód 4002395	
1	1 m smontovaný rám	1	434656	557967
2	Euro hák (krátký)	14	434650	557905
3	MILWAUKEE® záhlaví	1	510100	900596
4	Čárkový kód	1	530297	914807
5	Kartonová krabice	1	4931373861	734399

4932 430498
4002395 381593

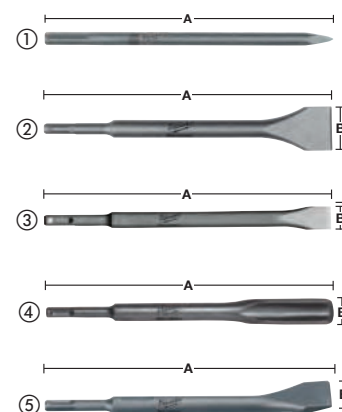

Vrtáky do betonu - s válcovou stopkou - DIN 8039 - 1 m rám

	Ø mm	A mm	B mm	Množství	Obj. číslo 4932	EAN Kód 4002395
① 1	4	85	50	5	363631	332014
2	5	85	50	5	363633	332038
3	5	150	90	5	363634	332045
4	6	100	60	5	363636	332069
5	6	150	90	5	363637	332076
6	8	120	80	5	363640	332106
7	8	200	150	5	363641	332113
8	9	120	80	5	363643	332137
9	10	120	80	5	363644	332144
10	10	200	150	5	363645	332151
11	12	150	85	5	363647	332175
12	12	200	150	5	363648	332182
13	14	150	90	5	363650	332205
② 14	Sada vrtáků do betonu (8 kusů) s Ø 3/4/5/6/7/8/9/10 mm			3	352334	369935

	Množství	Obj. číslo 4939	EAN Kód 4002395
1	1 m smontovaný rám	1	434656 557967
2	Euro hák (krátký)	14	434650 557905
3	MILWAUKEE® záhlaví	1	510100 900596
4	Čárkový kód	1	530391 914364
5	Kartonová krabice	1	4931373861 734399

4932 430499
4002395 381609

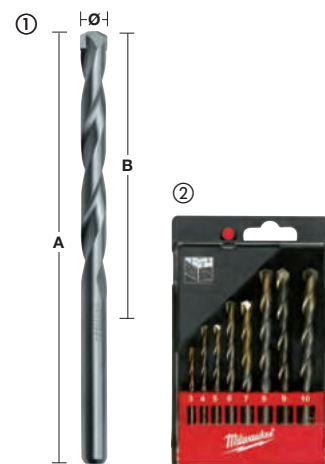

RED HEX HSS-G TiN Vrtáky do kovu - 1 m rám

NOVÉ

Pos	Ø mm	A mm	B mm	Množství	Obj. číslo	EAN Kód 4002395
1	2,0	59,5	17	5	48894703	1557
2	2,5	62	19	5	48894704	1564
3	3,5	69	25	5	48894707	1588
4	4,0	71,5	26	5	48894708	1595
5	4,5	76	29	5	48894710	1618
6	5,0	93	46	5	48894712	1632
7	6,0	105	60	5	48894714	1649
8	7,0	109	65	5	48894717	1670
9	8,0	111	67	5	48894719	1694
10	9,0	117	73	5	48894721	1717
11	10,0	120	76	5	48894723	1731
12	11,0	125	81	5	48894725	1755
13	12,0	127	83	5	48894727	1779
14	13,0	130	85	5	48894729	1793
15	3,0	65	23	5	48894763	2066
16	5,5	104	59	5	48894764	6866
17	Shockwave HSS-G TiN Red Hex - sada vrtáků v plastové kazetě (10 ks) s průměrem Ø 3/3,5/4/4,5/5/6/7/8/9/10 mm			3	48894759	6873

	Množství	Obj. číslo 4939	EAN Kód 4002395
1	1 m smontovaný rám	1	434656 557967
2	Euro hák (krátký)	17	434650 557905
3	MILWAUKEE® záhlaví	1	510100 900596
4	Čárkový kód HSS-G šroubovací bity EU	1	530356 914722
5	Kartonová krabice	1	4931373861 734399

4932 471739
4058546 296384

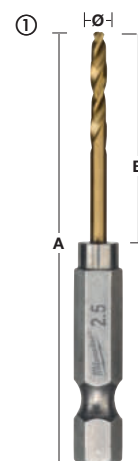

THUNDERWEB - kovové vrtáky HSS-G - DIN 338 - 1 m rám

	Ø mm	A mm	B mm	Množství	Obj. číslo 4932	EAN Kód 4002395
1	1,0	34	12	5	352345	370047
2	1,5	40	18	5	352346	370054
3	2,0	49	24	5	352347	370061
4	2,5	57	30	5	352348	370078
5	3,0	61	33	5	352349	370085
6	3,2	65	36	5	352350	370092
7	3,5	70	39	5	352351	370108
8	4,0	75	43	5	352352	370115
9	4,5	80	47	5	352354	370139
10	5,0	86	52	5	352356	370153
11	6,0	93	57	5	352358	370177
12	7,0	109	69	5	352361	370207
13	8,0	117	75	5	352363	370221
14	9,0	125	81	5	352365	370245
15	10,0	133	87	5	352367	370269
16	11,0	142	94	5	352369	370283
17	12,0	151	101	5	352371	370306
18	13,0	151	101	5	352373	370320

	Množství	Obj. číslo 4939	EAN Kód 4002395	
1	1 m smontovaný rám	1	434656	557967
2	Euro hák (krátký)	18	434650	557905
3	MILWAUKEE® záhlaví	1	510100	900596
4	Čárkový kód	1	530356	914722
5	Kartonová krabice	1	4931373861	734399

4932 430500
4002395 381616

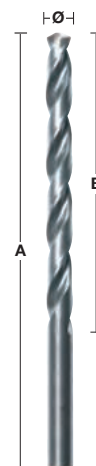

RED COBALT - HSS-G - DIN 338 Vrtáky do kovu - 1 m rám

	Ø mm	A mm	B mm	Množství	Obj. číslo 4932	EAN Kód 4002395
1	1,0	34	12	5	363248	333080
2	1,5	40	18	5	363249	333097
3	2,0	49	24	5	363250	333103
4	2,5	57	30	5	363251	333110
5	3,0	61	33	5	363253	333134
6	3,2	65	36	5	363254	333141
7	3,5	70	39	5	363256	333165
8	4,0	75	43	5	363258	333189
9	4,5	80	47	5	363262	333226
10	5,0	86	52	5	363264	333240
11	5,5	93	57	5	363267	333271
12	6,0	93	57	5	363268	333288
13	6,5	101	63	5	363269	333295
14	7,0	109	69	5	363271	333318
15	8,0	117	75	5	363274	333349
16	8,5	117	75	5	363276	333363
17	9,0	125	81	5	363277	333370
18	10,0	133	87	5	363279	333394
19	11,0	142	94	5	363282	333424
20	12,0	151	101	5	363284	333448
21	13,0	151	101	5	363286	333462

	Množství	Obj. číslo 4939	EAN Kód 4002395	
1	1 m smontovaný rám	1	434656	557967
2	Euro hák (krátký)	21	434650	557905
3	MILWAUKEE® záhlaví	1	510100	900596
4	Čárkový kód	1	530366	914623
5	Kartonová krabice	1	4931373861	734399

4932 430501
4002395 381623



Spirálové vrtáky do dřeva 230 mm 1 m rám

	Ø mm	A mm	B mm	C mm	Množství	Obj. číslo 4932	EAN Kód 4002395
1	8	230	155	6,5	3	363681	331796
2	10	230	155	8,5	3	363682	331802
3	12	230	155	10	3	363683	331819
4	14	230	155	11	3	363684	331826
5	16	230	155	11	3	363685	331833
6	18	230	155	11	3	363686	331840
7	20	230	155	11	3	363687	331857
8	22	230	155	11	3	373363	347889
9	24	230	155	11	3	373364	347896
10	26	230	155	11	3	373365	348503
11	28	230	155	11	3	373366	348510
12	30	230	155	11	3	373367	348527
13	32	230	155	11	2	373368	348534

		Množství	Obj. číslo 4939	EAN Kód 4002395
1	1 m smontovaný rám	1	434656	557967
2	Euro hák (krátký)	13	434650	557905
3	MILWAUKEE® záhlaví	1	510100	900596
4	Čárkový kód	1	530395	914326
5	Kartonová krabice	1	4931373861	734399

4932 430502
4002395 381630

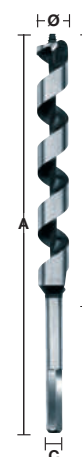

Spirálové vrtáky do dřeva 460 mm 1 m rám

	Ø mm	A mm	B mm	C mm	Množství	Obj. číslo 4932	EAN Kód 4002395
1	8	460	385	6,5	3	363688	331710
2	10	460	385	8,5	3	363689	331727
3	12	460	385	10	3	363690	331734
4	14	460	385	11	3	363691	331741
5	16	460	385	11	3	363692	331758
6	18	460	385	11	3	363693	331765
7	20	460	385	11	3	363694	331772
8	22	460	385	11	3	363695	331789
9	24	460	385	11	3	373370	348558
10	26	460	385	11	3	373371	348565
11	28	460	385	11	3	373372	348572
12	30	460	385	11	3	373373	348589
13	32	460	385	11	2	373374	348596

		Množství	Obj. číslo 4939	EAN Kód 4002395
1	1 m smontovaný rám	1	434656	557967
2	Euro hák (krátký)	13	434650	557905
3	MILWAUKEE® záhlaví	1	510100	900596
4	Čárkový kód	1	530256	914852
5	Kartonová krabice	1	4931373861	734399

4932 430503
4002395 381647



Vrtáky do dřeva se středícím trnem - DIN 7487 - 1 m rám

	Ø mm	A mm	B mm	C mm	Množství	Obj. číslo 4932	EAN Kód 4002395
1	3	60	33	3	5	363651	331307
2	4	75	43	4	5	363652	331314
3	5	86	52	5	5	363653	331321
4	6	97	60	6	5	363654	331338
5	7	109	69	7	5	363655	331345
6	8	117	75	8	5	363656	331352
7	9	125	80	9	5	363657	331369
8	10	133	87	10	5	363658	331376
9	11	142	89	10	5	363659	331383
10	12	151	96	10	5	363660	331390
11	13	151	96	10	5	363661	331406
12	14	151	97	10	5	363662	331413
13	15	151	97	10	5	363663	331420
14	16	151	97	10	5	363664	331437
15	18	180	120	10	5	363665	331444
16	20	200	130	10	5	363666	331451

	Množství	Obj. číslo 4939	EAN Kód 4002395
1	1 m smontovaný rám	1	434656 557967
2	Euro hák (krátký)	16	434650 557905
3	MILWAUKEE® záhlaví	1	510100 900596
4	Čárkový kód	1	530261 914890
5	Kartonová krabice	1	4931373861 734399

4932 430504
4002395 381654



Ploché vrtáky 152 mm 1 m rám

	Ø mm	A mm	Množství	Obj. číslo 4932	EAN Kód 4002395
1	8	152	5	363130	332618
2	10	152	5	363131	332625
3	12	152	5	363132	332632
4	13	152	5	363133	332649
5	14	152	5	363134	332656
6	16	152	5	363135	332663
7	18	152	5	363136	332670
8	19	152	5	363137	332687
9	20	152	5	363138	332694
10	22	152	5	363139	332700
11	24	152	5	363140	332717
12	25	152	5	363141	332724
13	26	152	5	363142	332731
14	28	152	5	363143	332748
15	30	152	5	363144	332755
16	32	152	5	363145	332762
17	36	152	5	363146	332779
18	38	152	5	363147	332786

	Množství	Obj. číslo 4939	EAN Kód 4002395
1	1 m smontovaný rám	1	434656 557967
2	Euro hák (krátký)	18	434650 557905
3	MILWAUKEE® záhlaví	1	510100 900596
4	Čárkový kód	1	530259 914883
5	Kartonová krabice	1	4931373861 734399

4932 430505
4002395 381661

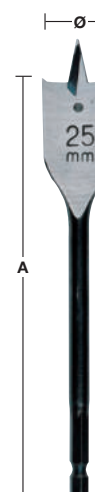

SHOCKWAVE™ IMPACT DUTY vrtání a šroubování - 1 m rám

	Rozměr	A mm	Množství	Obj. číslo 4932	EAN Kód 4002395	
①	1	PH 1	25	5	430850	385126
	2	PH 2	25	5	430852	385140
	3	PH 2	50	5	430854	385164
	4	PZ 1	25	5	430860	385225
	5	PZ 2	25	5	430863	385256
	6	PZ 2	50	5	430865	385270
	7	PZ 3	25	5	430868	385300
	8	TX 15	25	5	430872	385348
	9	TX 20	25	5	430874	385362
	10	TX 25	25	5	430879	385416
	11	TX 30	25	5	430885	385478
②	Magnetický držák bitu – délka 60 mm		5	352406	370658	
③	Magnetické nástrčné klíče					
	13	Hex 8	65	4	352541	370726
	14	Hex 10	65	4	352543	370740
	15	Hex 13	65	4	352545	370764
④	Shockwave HSS-G TiN Red Hex – sada vrtáků v plastové kazetě (10 ks) s průměrem Ø 3/3,5/4/4,5/5/6/7/8/9/10 mm		3	48894759	045242502066	

	Množství	Obj. číslo 4939	EAN Kód 4002395
1	1 m smontovaný rám	434656	557967
2	Euro hák (krátký)	434650	557905
3	MILWAUKEE® záhlaví	510100	900596
4	Čárkový kód	434828	192038
5	Kartonová krabice	4931373861	734399

 4932 451316
4002395 151981

Pilové plátky pro přímočaré pily - dřevo, plast, kov - 1 m rám

	Délka plátku mm	Rozteč zubů mm	Ref. číslo	Množství	Obj. číslo 4932	EAN Kód 4002395
1	55	1,2	T 118 A	5	254063	301614
2	91	2,5/1,8	T 123 XF	5	430142	378036
3	75	3,0	T 127 D	5	274315	301560
4	75	4,0	T 144 D	5	213116	301492
5	75	2,5	T 101 B	5	254061	301522
6	66	4,0	T 101 D	5	274351	301515
7	55	2,5	Křivka	5	430143	378043
8	91	2,5	T 234 X	5	430141	378029
9	105	4,0	T 344 D	5	311633	301508
10	5 x plátek pro přímočaré pily s 213116, 254061, 254063, 254064, 254071			5	345825	314850

	Množství	Obj. číslo 4939	EAN Kód 4002395
1	1 m smontovaný rám	434656	557967
2	Euro hák (krátký)	434650	557905
3	MILWAUKEE® záhlaví	510100	900596
4	Čárkový kód	530372	914555
5	Kartonová krabice	4931373861	734399

 4932 430508
4002395 381692

Pilové plátky pro přímočaré pily - dřevo, plast - 1 m rám

	Délka plátku mm	Rozteč zubů mm	Ref. číslo	Množství	Obj. číslo 4932	EAN Kód 4002395
1	75	4,0	T 144 D	5	213116	301492
2	75	2,5	T 101 B	5	254061	301522
3	105	4,0	T 301 DL	5	346071	312399
4	75	4,0	T 101 D	5	274351	301515
5	91	2,5	T 234 X	5	430141	378029
6	75	2,5	T 101 BR	5	346079	312382
7	75	2,5/1,2	Křivka	5	430143	378043
8	105	4,0	T 344 D	5	311633	301508
9	75	3,0	T 111 C	5	254071	301539
10	5 x plátek pro přímočaré pily s 213116, 254061, 254063, 254064, 254071			5	345825	314850

		Množství	Obj. číslo 4939	EAN Kód 4002395
1	1 m smontovaný rám	1	434656	557967
2	Euro hák (krátký)	10	434650	557905
3	MILWAUKEE® záhlaví	1	510100	900596
4	Čárkový kód	1	530376	914517
5	Kartonová krabice	1	4931373861	734399

4932 430509
4002395 381708



Pilové plátky pro přímočaré pily - dřevo, plast, kov - 1 m rám

	Délka plátku mm	Rozteč zubů mm	Ref. číslo	Množství	Obj. číslo 4932	EAN Kód 4002395
1	55	1,2	T 118 A	5	254063	301614
2	55	2,0	T 118 B	5	254064	301591
3	75	3,0	T 127 D	5	274315	301560
4	75	1,2	T 118 AF	5	340011	304684
5	91	2,5/1,8	T 123 XF	5	430142	378036
6	66	1,2	T 118 A sp.	5	345826	313464
7	55	0,7	T 118 G	5	274652	301621
8	105	1,2	T 318 AF	5	274654	301607
9	105	2,0	T 318 BF	5	274653	301584
10	5 x plátek pro přímočaré pily s 213116, 254061, 254063, 254064, 254071			5	345825	314850

		Množství	Obj. číslo 4939	EAN Kód 4002395
1	1 m smontovaný rám	1	434656	557967
2	Euro hák (krátký)	10	434650	557905
3	MILWAUKEE® záhlaví	1	510100	900596
4	Čárkový kód	1	530379	914487
5	Kartonová krabice	1	4931373861	734399

4932 430510
4002395 381715

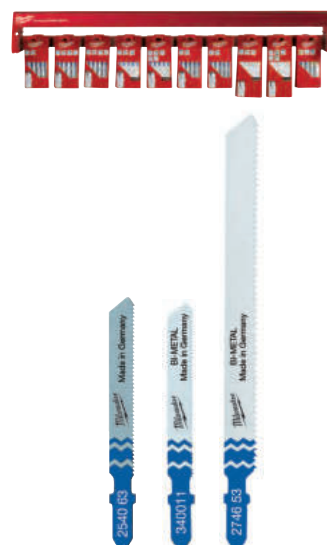

Abrazivní listy - suchý zip 100 x 147 mm - 1 m rám

	Zrnitost	Velikost papíru mm AxB	Množství	Obj. číslo 4932	EAN Kód 4002395
1	60	100x147	3	355140	319992
2	60	100x147	3	355140	319992
3	80	100x147	3	355141	320004
4	80	100x147	3	355141	320004
5	120	100x147	3	355142	320011
6	180	100x147	3	355143	320028
7	240	100x147	3	355144	320035

4932 430511
4002395 381722



		Množství	Obj. číslo 4939	EAN Kód 4002395
1	1 m smontovaný rám	1	434656	557967
2	Euro hák (krátký)	7	434650	557905
3	MILWAUKEE® záhlaví	1	510100	900596
4	Čárkový kód	1	530281	915071
5	Kartonová krabice	1	4931373861	734399

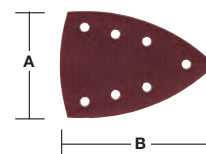

Abrazivní listy - suchý zip 105 x 105 mm - 1 m rám

	Zrnitost	Velikost papíru mm AxB	Množství	Obj. číslo 4932	EAN Kód 4002395
1	60	105x105	3	358492	324248
2	60	105x105	3	358492	324248
3	80	105x105	3	358493	324255
4	80	105x105	3	358493	324255
5	120	105x105	3	358494	324262
6	180	105x105	3	358495	324279
7	240	105x105	3	358496	324286

4932 430557
4002395 382187



		Množství	Obj. číslo 4939	EAN Kód 4002395
1	1 m smontovaný rám	1	434656	557967
2	Euro hák (krátký)	8	434650	557905
3	MILWAUKEE® záhlaví	1	510100	900596
4	Čárkový kód	1	530285	915118
5	Kartonová krabice	1	4931373861	734399

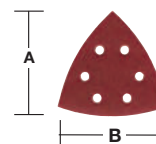

Abrazivní kotouče - suchý zip Ø 125 mm 8 otvorů - 1 m rám

	Zrnitost	Velikost papíru mm Ø	Množství	Obj. číslo 4932	EAN Kód 4002395
1	40	125	3	367740	338610
2	60	125	3	367741	338627
3	60	125	3	367741	338627
4	80	125	3	367742	338634
5	120	125	3	367743	338641
6	180	125	3	367744	338658
7	240	125	3	367745	338665

4932 430512
4002395 381739



		Množství	Obj. číslo 4939	EAN Kód 4002395
1	1 m smontovaný rám	1	434656	557967
2	Euro hák (krátký)	7	434650	557905
3	MILWAUKEE® záhlaví	1	510100	900596
4	Čárkový kód	1	530422	914258
5	Kartonová krabice	1	4931373861	734399

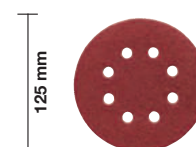

Abrazivní kotouče - suchý zip Ø 150 mm 6 otvorů - 1 m rám

	Zrnitost	Velikost papíru mm Ø	Množství	Obj. číslo 4932	EAN Kód 4002395
1	40	150	3	371590	343171
2	60	150	3	371591	343188
3	80	150	3	371592	343195
4	120	150	3	371593	343201
5	180	150	3	371594	343218
6	240	150	3	371595	343225

		Množství	Obj. číslo 4939	EAN Kód 4002395
1	1 m smontovaný rám	1	434656	557967
2	Euro hák (krátký)	6	434650	557905
3	MILWAUKEE® záhlaví	1	510100	900596
4	Čárkový kód	1	530399	914289
5	Kartonová krabice	1	4931373861	734399

4932 430513
4002395 381746

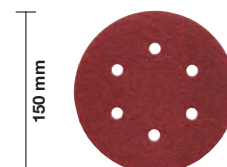

Brusné pásy 100 x 620 mm - 1 m rám

	Zrnitost	Velikost papíru mm AxB	Množství	Obj. číslo 4932	EAN Kód 4002395
1	40	100 x 620	2	341610	304882
2	60	100 x 620	2	341611	304899
3	60	100 x 620	2	341611	304899
4	80	100 x 620	2	341612	304905
5	100	100 x 620	2	341613	304912
6	150	100 x 620	2	341614	304929
7	240	100 x 620	2	341615	304936

		Množství	Obj. číslo 4939	EAN Kód 4002395
1	1 m smontovaný rám	1	434656	557967
2	Euro hák (krátký)	7	434650	557905
3	MILWAUKEE® záhlaví	1	510100	900596
4	Čárkový kód	1	530425	914227
5	Kartonová krabice	1	4931373861	734399

4932 430558
4002395 382194

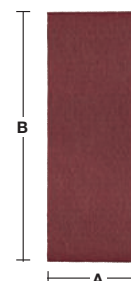

Brusné pásy 100 x 610 mm - 1 m rám

	Zrnitost	Velikost papíru mm AxB	Množství	Obj. číslo 4932	EAN Kód 4002395
1	40	100 x 610	2	355066	319824
2	60	100 x 610	2	355067	319831
3	60	100 x 610	2	355067	319831
4	80	100 x 610	2	355068	319848
5	100	100 x 610	2	355069	319855
6	150	100 x 610	2	355070	319862
7	240	100 x 610	2	355071	319879

		Množství	Obj. číslo 4939	EAN Kód 4002395
1	1 m smontovaný rám	1	434656	557967
2	Euro hák (krátký)	7	434650	557905
3	MILWAUKEE® záhlaví	1	510100	900596
4	Čárkový kód	1	530428	914227
5	Kartonová krabice	1	4931373861	734399

4932 430559
4002395 382200

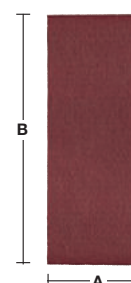

Brusné pásy 75 x 533 mm - 1 m rám

	Zrnitost	Velikost papíru mm AxB	Množství	Obj. číslo 4932	EAN Kód 4002395
1	40	75x533	2	312475	301263
2	60	75x533	2	312476	301270
3	60	75x533	2	312476	301270
4	80	75x533	2	312477	301287
5	80	75x533	2	312477	301287
6	100	75x533	2	312478	301294
7	100	75x533	2	312478	301294
8	150	75x533	2	312479	301300
9	240	75x533	2	312480	301317

		Množství	Obj. číslo 4939	EAN Kód 4002395
1	1 m smontovaný rám	1	434656	557967
2	Euro hák (krátký)	9	434650	557905
3	MILWAUKEE® záhlaví	1	510100	900596
4	Čárkový kód	1	530429	914180
5	Kartonová krabice	1	4931373861	734399

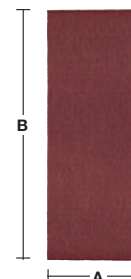
 4932 430514
4002395 381753

SAWZALL™ pilové plátky - dřevo, demolice, univerzální - 1 m rám

	Délka plátku mm	Zubů na inch	Aplikace	Množství	Obj. číslo	EAN Kód 45242
1	230	6	Dřevo	5	48005016	082636
2	300	6	Dřevo	5	48001079	079858
3	150	5	Demolice	5	48005035	082698
4	230	5	Demolice	5	48005036	082704
5	300	5	Demolice	5	48005037	082711
6	150	5	Demolice AX	5	48005021	082988
7	230	5	Demolice AX	5	48005026	082995
8	300	5	Demolice AX	5	48005027	083022
9	150	10/14	Univerzální	5	48005292	084067
10	200	10/14	Univerzální	5	48005293	084074
11	150	8/12	Univerzální	5	48005091	082759
12	200	8/12	Univerzální	5	48005093	082773
13	300	8/12	Univerzální	5	48005094	082780
14	300	nůž	Izolační materiály	5	48001084	079902
15	125	6	Sadrokarton	5	48005052	082735

	Množství	Obj. číslo 4939	EAN Kód 4002395	
1	1 m smontovaný rám	1	434656	557967
2	Euro hák (krátký)	15	434650	557905
3	MILWAUKEE® záhlaví	1	510100	900596
4	Čárkový kód	1	565538	936236
5	Kartonová krabice	1	4931373861	734399

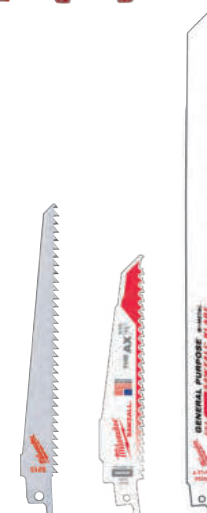
 4932 430515
4002395 381760

SAWZALL™ pilové plátky - dřevo, demolice, univerzální - 1 m rám

	Délka plátka mm	Zubů na inch	Aplikace	Množství	Obj. číslo	EAN Kód 45242
1	300	6	Dřevo	5	48001079	079858
2	150	6	Demolice	5	48005035	082698
3	230	6	Demolice	5	48005036	082704
4	300	6	Demolice	5	48005037	082711
5	200	10/14	Univerzální	5	48005293	084074
6	200	8/12	Univerzální	5	48005093	082773
7	300	8/12	Univerzální	5	48005094	082780
8	150	18	Kov	5	48005184	082858
9	230	18	Kov	5	48005188	082896
10	300	18	Kov	5	48005189	082902
11	150	14	Kov	5	48005182	082834
12	230	14	Kov	5	48005187	082889
13	230	18	Kov - Torch	5	48005788	083091
14	230	14	Kov - Torch	5	48005787	083077
15	230	10	Kov - Torch	5	48005713	083046
16	230		Litina - hrubý	5	48001430	082001

	Množství	Obj. číslo 4939	EAN Kód 4002395	
1	1 m smontovaný rám	1	434656	557967
2	Euro hák (krátký)	16	434650	557905
3	MILWAUKEE® záhlaví	1	510100	900596
4	Čárkový kód	1	565539	936243
5	Kartonová krabice	1	4931373861	734399

4932 430516
4002395 381777

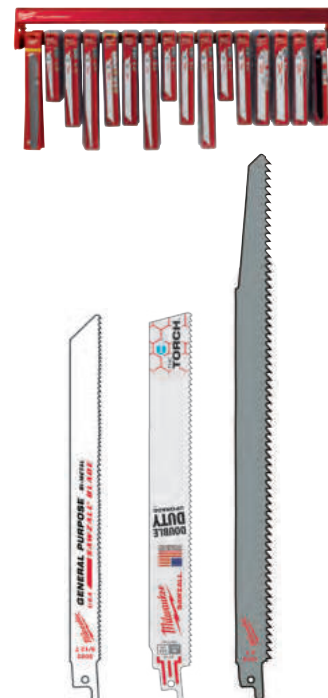

SAWZALL™ pilové plátky - kov 1 m rám

	Délka plátka mm	Zubů na inch	Aplikace	Množství	Obj. číslo	EAN Kód 45242
1	150	25	Kov	5	48005186	082872
2	150	18	Kov	5	48005184	082858
3	230	18	Kov	5	48005188	082896
4	300	18	Kov	5	48005189	082902
5	150	14	Kov	5	48005182	082834
6	230	14	Kov	5	48005187	082889
7	150	18	Kov - Torch	5	48005784	083084
8	230	18	Kov - Torch	5	48005788	083091
9	300	18	Kov - Torch	5	48005789	083107
10	150	14	Kov - Torch	5	48005782	083060
11	230	14	Kov - Torch	5	48005787	083077
12	150	10	Kov - Torch	5	48005712	083039
13	230	10	Kov - Torch	5	48005713	083046
14	150		Litina - hrubý	5	48001420	081950
15	230		Litina - hrubý	5	48001430	082001

	Množství	Obj. číslo 4939	EAN Kód 4002395	
1	1 m smontovaný rám	1	434656	557967
2	Euro hák (krátký)	15	434650	557905
3	MILWAUKEE® záhlaví	1	510100	900596
4	Čárkový kód	1	565540	936250
5	Kartonová krabice	1	4931373861	734399

4932 430517
4002395 381784



SAWZALL™ pilové plátky - kov - top line - 1 m rám

	Délka plátku mm	Zubů na inch	Aplikace	Množství	Obj. číslo	EAN Kód 45242
1	150	18	Kov - Ice Hardened	5	48004184	081042
2	230	18	Kov - Ice Hardened	5	48004188	081066
3	150	14	Kov - Ice Hardened	5	48004182	081035
4	230	14	Kov - Ice Hardened	5	48004187	080991
5	150	18	Kov - Torch Ice Hardened	5	48004784	081110
6	230	18	Kov - Torch Ice Hardened	5	48004788	081134
7	150	14	Kov - Torch Ice Hardened	5	48004782	081097
8	230	14	Kov - Torch Ice Hardened	5	48004787	081127
9	150	10	Kov - Torch Ice Hardened	5	48004712	081073
10	230	10	Kov - Torch Ice Hardened	5	48004713	081080
11	150	8	Kov - Wrecker	5	48005701	082476
12	230	8	Kov - Wrecker	5	48005706	082483
13	300	8	Kov - Wrecker	5	48005711	082490

		Množství	Obj. číslo 4939	EAN Kód 4002395
1	1 m smontovaný rám	1	434656	557967
2	Euro hák (krátký)	13	434650	557905
3	MILWAUKEE® záhlaví	1	510100	900596
4	Čárkový kód	1	565541	936267
5	Kartonová krabice	1	4931373861	734399

4932 430518
4002395 381791



Vrtáky SDS-plus MX4 + sekáče Red Rack



	Ø mm	A mm	B mm	Množství	Obj. číslo 4932	EAN Kód 4002395	
①	1	5	115	50	5	352007	366644
	2	6	115	50	5	352011	368921
	3	6	165	100	5	352012	368938
	4	6	215	150	5	352013	366705
	5	6	265	200	5	352014	366712
	6	8	115	50	5	352021	366781
	7	8	165	100	5	352022	366798
	8	8	215	150	5	352023	366804
	9	8	265	200	5	352024	366811
	10	10	115	50	5	352025	366828
	11	10	165	100	5	352026	366835
	12	10	215	150	5	352027	366842
	13	10	265	200	5	352028	366859
	14	12	160	100	5	352031	366880
	15	12	210	150	5	352032	366897
	16	12	260	200	5	352033	366903
	17	14	160	100	5	352036	366934
	18	14	210	150	5	352037	366941
②	19	Špičatý sekáč	250	-	5	339625	304813
③	20	Široký sekáč	250	40	5	367146	334377
④	21	7pc SDS-Plus MX4 sada vrtáků s Ø 5/6/8x115 mm, Ø 6/8x165 mm a Ø 10/12x160 mm			3	451464	162147

	Množství	Obj. číslo 4939	EAN Kód 4002395	
1	Red Rack/záhlaví	1	434075	930852
2	Euro hák (krátký)	20	434076	920655
3	Euro hák (dlouhý)	1	434077	920662
4	Objednávkový štítek	3	434080	920648
5	Čárkový kód	1	434082	920563
6	Planogram	1	434169	923892

4932 352637
4002395 372959

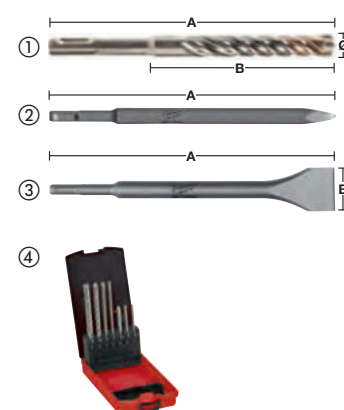

Vrtáky SDS-Plus M2 + sekáče Red Rack



	Ø mm	A mm	B mm	Množství	Obj. číslo 4932	EAN Kód 4002395	
①	1	5	110	50	5	307067	308835
	2	6	110	50	5	307068	308842
	3	6	160	100	5	307069	308859
	4	6	210	150	5	373136	346394
	5	6	260	200	5	353819	320127
	6	8	110	50	5	307070	308866
	7	8	160	100	5	307071	308873
	8	8	210	150	5	307072	308880
	9	8	260	200	5	353821	320141
②	10	Špičatý sekáč	250	-	5	339625	304813
③	11	Široký sekáč	250	40	5	367146	334377
	12	10	160	100	5	307073	308897
	13	10	210	150	5	307074	308903
	14	10	260	200	5	344295	312252
	15	12	160	100	5	307075	308910
	16	12	210	150	5	307076	308927
	17	14	160	100	5	307078	308941
	18	14	260	200	5	307079	308958
④	19	Sada 7 vrtáků SDS-plus s Ø 5/6/8x110 mm, Ø 6/8/10/12x160 mm			4	352339	369980

	Množství	Obj. číslo 4939	EAN Kód 4002395	
1	Red Rack/záhlaví	1	434075	930852
2	Euro hák (krátký)	18	434076	920655
3	Euro hák (dlouhý)	1	434077	920662
4	Objednávkový štítek	2	434080	920648
5	Čárkový kód	1	434081	920556
6	Planogram	1	434166	923861

4932 352634
4002395 372928

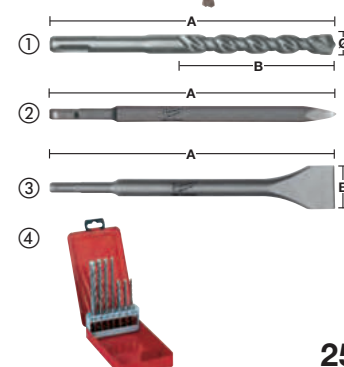

Vrtáky do betonu a víceúčelové vrtáky Red Rack

	Ø mm	A mm	B mm	Množství	Obj. číslo 4932	EAN Kód 4002395
Vrtáky do betonu						
①	1	4	85	50	5	363631 332014
	2	5	85	50	5	363633 332038
	3	5	150	90	5	363634 332045
	4	6	100	60	5	363636 332069
	5	6	150	90	5	363637 332076
	6	8	120	80	5	363640 332106
	7	8	200	150	5	363641 332113
	8	9	120	80	5	363643 332137
	9	10	120	80	5	363644 332144
	10	12	150	85	5	363647 332175
	11	14	150	90	5	363650 332205
②	12	Sada vrtáků do betonu (5 kusů) - Ø 4/5/6/8/10 mm			5	352333 369928
③	13	Sada vrtáků do betonu (8 ks) - Ø 3/4/5/6/7/8/9/10 mm			5	352334 369935
Víceúčelové vrtáky						
④	14	Sada víceúčelových vráků (7 ks) - Ø 3/4/5/6/6/8/10 mm			5	352335 369942
⑤	15	4	85	50	5	430148 378098
	16	5	85	50	5	430149 378104
	17	6	100	60	5	430152 378135
	18	8	120	80	5	430158 378197
	19	10	120	80	5	430160 378210

	Množství	Obj. číslo 4939	EAN Kód 4002395
1 Red Rack/záhlaví	1	434075	930852
2 Euro hák (krátký)	16	434076	920655
3 Euro hák (dlouhý)	3	434077	920662
4 Objednávkový štítek	2	434080	920648
5 Čárkový kód	1	434085	920594
6 Planogram	1	434172	923922

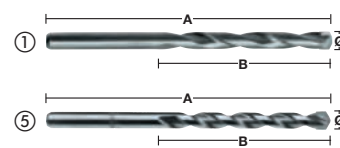
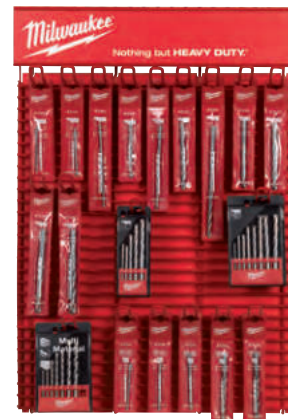
 4932 352640
4002395 372980

Spirálové vrtáky 230 mm Red Rack

	Ø mm	A mm	B mm	C mm	Množství	Obj. číslo 4932	EAN Kód 4002395
①	1	8	230	155	6,5	3	363681 331796
	2	10	230	155	8,5	3	363682 331802
	3	12	230	155	10	3	363683 331819
	4	14	230	155	11	3	363684 331826
	5	16	230	155	11	3	363685 331833
	6	18	230	155	11	3	363686 331840
	7	20	230	155	11	3	363687 331857
②	8	Sada 4 ks v obalu o průměru Ø 14/16/18/20x460 mm			3	48136780	5242005383
	9	22	230	155	11	3	373363 347889
	10	24	230	155	11	3	373364 347896
	11	26	230	155	11	3	373365 348503
	12	28	230	155	11	3	373366 348510
	13	30	230	155	11	3	373367 348527
	14	32	230	155	11	2	373368 348534

	Množství	Obj. číslo 4939	EAN Kód 4002395
1 Red Rack/záhlaví	1	434075	930852
2 Euro hák (krátký)	13	434076	920655
3 Euro hák (dlouhý)	2	434077	920662
4 Objednávkový štítek	2	434080	920648
5 Čárkový kód	1	434086	920600
6 Planogram	1	434175	923953

 4932 352643
4002395 373017

THUNDERWEB - kovové vrtáky HSS-G - DIN 338 - Red Rack

		Ø mm	A mm	B mm	Množství	Obj. číslo 4932	EAN Kód 4002395
①	1	1,0	34	12	5	352345	370047
	2	1,5	40	18	5	352346	370054
	3	2,0	49	24	2	352347	370061
	4	2,5	57	30	2	352348	370078
	5	3,0	61	33	2	352349	370085
	6	3,2	65	36	2	352350	370092
	7	3,5	70	39	5	352351	370108
	8	4,0	75	43	5	352352	370115
	9	4,5	80	47	5	352354	370139
	10	4,8	86	52	5	352355	370146
	11	5,0	86	52	5	352356	370153
	12	6,0	93	57	5	352358	370177
	13	7,0	109	69	5	352361	370207
	14	8,0	117	75	5	352363	370221
	15	9,0	125	81	5	352365	370245
	16	10,0	133	87	5	352367	370269
	17	11,0	142	94	5	352369	370283
	18	12,0	151	101	5	352371	370306
②	19	Sada kovových vrtáků HSS-G (25 ks)			3	352376	370351
③	20	Sada kovových vrtáků HSS-G (19 ks)			4	352374	370337
	21	13,0	151	101	5	352373	370320

		Množství	Obj. číslo 4939	EAN Kód 4002395
1	Red Rack/záhlaví	1	434075	930852
2	Euro hák (krátký)	19	434076	920655
3	Euro hák (dlouhý)	4	434077	920662
4	Objednávkový štítek	3	434080	920648
5	Čárkový kód	1	434084	920587
6	Planogram	1	434177	923977

4932 352645
4002395 373031



SAWZALL™ plátky Red Rack

	Délka plátku mm	Zubů na inch	Aplikace	Množství	Obj. číslo	UPC Kód 45242
1	230	6	Dřevo	5	48005016	082636
2	150	5	Demolice AX	5	48005021	082988
3	230	5	Demolice AX	5	48005026	082995
4	300	5	Demolice AX	5	48005027	083022
5	230	5	Demolice AX	5	48005036	082704
6	200	10/14	Univerzální	5	48005293	084074
7	150	8/12	Univerzální	5	48005091	082759
8	200	8/12	Univerzální	5	48005093	082773
9	230		Litina - diamant	3	48001450	187416
10	450	1,5	Cihla	3	48001460	235353
11	150	18	Kov	5	48005184	082858
12	230	18	Kov	5	48005188	082896
13	230	14	Kov	5	48005187	082889
14	150	14	Kov	5	48005182	082834
15	230	14	Kov - Torch	5	48005787	083077
16	150	14	Kov - Torch	5	48005782	083060
17	300	18	Kov	5	48005189	082902

		Množství	Obj. číslo 4939	EAN Kód 4002395
1	Red Rack/záhlaví	1	434075	930852
2	Euro hák (krátký)	17	434076	920655
3	Euro hák (dlouhý)	2	434080	920648
4	Čárkový kód	1	434087	920617
5	Planogram	1	434179	923991

4932 352647
4002395 373055



Pilové plátky pro přímočaré pily Red Rack

	Délka plátku mm	Rozteč zubů mm	Ref. číslo	Množství	Obj. číslo 4932	EAN Kód 4002395
1	75	4,0	T 144 D	5	213116	301492
2	55	2,0	T 118 B	5	254064	301591
3	75	2,5	T 101 B	5	254061	301522
4	75	4,0	T 101 D	5	274351	301515
5	75	3,0	T 111 C	5	254071	301539
6	91	2,5	T 234 X	5	430141	378029
7	75	4,0	Spec.	5	265312	301478
8	75	2,5	T 101 BR	5	346079	312382
9	105	4,0	T 344 D	5	311633	301508
10	105	4,0	T 301 DL	5	346071	312399
11	Sada pilových plátek pro přímočaré pily 213116, 254061, 254063, 254064, 254071			5	345825	314850
12	55	0,7	T 118 G	5	274652	301621
13	55	1,2	T 118 A	5	254063	301614
14	66	1,2	T 118 A	5	345826	313464
15	91	2,5/1,8	T 123 XF	5	430142	378036
16	55	1,2	T 118 AF	5	340011	304684
17	55	2,0	T 118 BF	5	340012	304691
18	105	2,0	T 318 BF	5	274653	301584

	Množství	Obj. číslo 4939	EAN Kód 4002395	
1	Red Rack/záhlaví	1	434075	930852
2	Euro hák (krátký)	18	434076	920655
3	Euro hák (dlouhý)	2	434080	920648
4	Čárkový kód	1	434089	920631
5	Planogram	1	434180	924004

4932 352648
4002395 373062



Kruhové pilky Red Rack

	Aplikace	Množství	Obj. číslo	UPC Kód 45242
1	Kruhová pilka 19 mm	2	49560023	192632
2	Kruhová pilka 20 mm	2	49560024	271016
3	Kruhová pilka 22 mm	2	49560032	192878
4	Kruhová pilka 25 mm	2	49560043	192526
5	Kruhová pilka 32 mm	2	49560062	192977
6	Kruhová pilka 35 mm	2	49560072	192991
7	Kruhová pilka 40 mm	2	49560087	193042
8	Kruhová pilka 44 mm	2	49560102	193097
9	Kruhová pilka 52 mm	2	49560122	193172
10	Kruhová pilka 54 mm	2	49560127	193189
11	Kruhová pilka 60 mm	2	49560142	193233
12	Kruhová pilka 65 mm	2	49560153	193271
13	Kruhová pilka 67 mm	2	49560158	193288
14	Kruhová pilka 76 mm	1	49560173	193332
15	Kruhová pilka 86 mm	1	49560187	193387
16	Kruhová pilka 102 mm	1	49560213	193486
17	Kruhová pilka 111 mm	1	49560227	193530
18	Unašeč 9,5 mm / 14–30 mm	2	49567010	200177
19	Unašeč 9,5 mm / 32–210 mm	2	49567250	225798
20	Unašeč 11 mm / 32–210 mm	2	49569100	200832
21	Pilotní vrták 6x89	5	49568010	200450
22	17 ks sada kruhových píl	1	49224102	271054

	Množství	Obj. číslo 4939	EAN Kód 4002395	
1	Red Rack/záhlaví	1	434075	930852
2	Euro hák (krátký)	6	434076	920655
3	Euro hák (dlouhý)	15	434077	920662
4	Objednávkový štítek (10 ks)	3	434080	920648
5	EAN	1	434409	551521

4932 430177
4002395 378388



Kruhové pilky - Kruhová pilka Red Rack #2

NOVÉ

Pos	Položka	Množství	Obj. číslo	EAN Kód 45242
1	Kruhová pilka - 19 mm	3	49560023	192632
2	Kruhová pilka - 20 mm	3	49560024	271016
3	Kruhová pilka - 22 mm	3	49560032	192878
4	Kruhová pilka - 25 mm	3	49560043	192526
5	Kruhová pilka - 27 mm	3	49560047	192892
6	Kruhová pilka - 29 mm	3	49560052	192939
7	Kruhová pilka - 30 mm	3	49560057	192946
8	Kruhová pilka - 32 mm	3	49560062	192977
9	Kruhová pilka - 35 mm	3	49560072	192991
10	Kruhová pilka - 40 mm	3	49560087	193042
11	Kruhová pilka - 44 mm	3	49560102	193097
12	Kruhová pilka - 51 mm	3	49560117	193141
13	Kruhová pilka - 60 mm	3	49560142	193233
14	Kruhová pilka - 76 mm	3	49560173	193332
15	Kruhová pilka - 79 mm	3	49560177	193349
16	Kruhová pilka - 83 mm	3	49560183	193370
17	Kruhová pilka - 102 mm	3	49560213	193486
18	Unašeč 14-30 mm	3	49567010	200177
19	Unašeč 32-150 mm	3	49567250	225798
20	Unašeč 32-210 mm	2	49569100	200832
21	Pilotní vrták 6x89	5	49568010	200450

4932 471401
4058546 290290



	Množství	Obj. číslo 4939	EAN Kód 4002395	
1	Red Rack/ záhlaví	1	434075	30852
2	Euro hák (krátký)	6	434076	20655
3	Euro hák (dlouhý)	15	434077	20662
4	Objednávkový štítek (10 ks)	3	434080	20648
5	EAN	1	434409	51521

RED COBALT - HSS-G - DIN 338 Vrtaky do kovu - 1 m ram

NOVÉ

Položka	Množství	Obj. číslo 4932	EAN Kód 40023953	
1	HSSCo DIN338 1,0 P2M	5	363248	333080
2	HSSCo DIN338 1,5 P2M	5	363249	333097
3	HSSCo DIN338 2,0 P2M	5	363250	333103
4	HSSCo DIN338 2,5 P2M	5	363251	333110
5	HSSCo DIN338 3,0 P2M	5	363253	333134
6	HSSCo DIN338 3,2 P2M	5	363254	333141
7	HSSCo DIN338 3,5 P2M	5	363256	333165
8	HSSCo DIN338 4,0 P2M	5	363258	333189
9	HSSCo DIN338 4,5 P1M	5	363262	333226
10	HSSCo DIN338 5,0 P1M	5	363264	333240
11	HSSCo DIN338 5,5 P1M	5	363267	333271
12	HSSCo DIN338 6,0 P1M	5	363268	333288
13	HSSCo DIN338 6,5 P1M	5	363269	333295
14	HSSCo DIN338 7,0 P1M	5	363271	333318
15	HSSCo DIN338 7,5 P1M	5	363272	333325
16	HSSCo DIN338 8,0 P1M	5	363274	333349
17	HSSCo DIN338 8,5 P1M	5	363276	333363
18	HSSCo DIN338 9,0 P1M	5	363277	333370
19	HSSCo DIN338 9,5 P1M	5	363278	333387
20	HSSCo DIN338 10,0 P1M	5	363279	333394
21	HSSCo DIN338 11,0 P1M	5	363282	333424
22	HSSCo DIN338 12,0 P1M	5	363284	333448
23	HSSCo DIN338 13,0 P1M	5	363286	333462
24	HSSCo DIN338 Sada 19 ks	4	352470	371297

4932 471402
4058546 290306

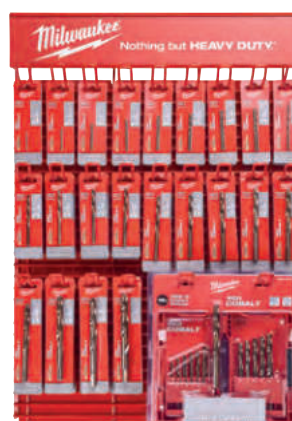

	Množství	Obj. číslo 4939	EAN Kód 4002395	
1	Red Rack/ záhlaví	1	434075	30852
2	Euro hák (krátký)	22	434076	20655
3	Euro hák (dlouhý)	2	434077	20662
4	Objednávkový štítek (10 ks)	3	434080	20648
5	EAN	1	4931434461	53167

SHOCKWAVE™ IMPACT DUTY vrtání a šroubování - Red Rack

	Rozměr Ø mm	A mm	Množství	Obj. číslo 4932	EAN Kód 4002395
① Šroubovací bity					
1	PH 1	25	5	430850	385126
2	PH 2	25	5	430852	385140
3	PZ1	25	5	430860	385225
4	PZ 2	25	5	430863	385256
5	PZ 3	25	5	430868	385300
6	TX 10	25	5	430871	385331
7	TX 15	25	5	430872	385348
8	TX 20	25	5	430874	385362
9	TX 25	25	5	430879	385416
10	TX 30	25	5	430885	385478
11	Hex 4 mm	25	5	430895	385577
12	Hex 5 mm	25	5	430896	385584
13	PH 2	50	5	430854	385164
14	PZ 2	50	5	430865	385270
15	TX 20	50	5	430876	385386
16	TX 25	50	5	430881	385430
②	Magnetický držák bitů	65	8	352406	370658
	Magnetický držák bitů	152	5	471822	45242301980
③	PH 2 (25 ks kazeta)	25	3	430853	385157
	PZ 2 (25 ks kazeta)	25	3	430864	385263
	TX 20 (25 ks kazeta)	25	3	430875	385379
	TX 25 (25 ks kazeta)	25	3	430880	385423
④	RED HEX - Shockwave HSS-G titanové vrtáky do kovu				
23	3,0	70	5	48894763	045242506866
24	4,0	80	5	48894708	045242501595
25	5,0	90	5	48894712	045242501632
26	6,0	93	5	48894714	045242501649
27	7,0	109	5	48894717	045242501670
28	8,0	111	5	48894719	045242501694
⑤	Magnetické nástrčné klíče				
29	7,0	65	5	352539	371976
30	8,0	65	5	352541	371990
31	10,0	65	4	352543	372010
32	13,0	65	4	352545	372034
⑥	33	Sada Shockwave Impact Duty™ bitů a nástrčných klíčů (48 ks)		430906	385683

	Množství	Obj. číslo 4939	EAN Kód 4002395	
1	Red Rack /záhlaví	1	434075	930852
2	Euro hák (krátký)	26	434076	920655
3	Euro hák (dlouhý)	7	434077	920662
4	Objednávkový štítek	4	434080	920648
5	Čárkový kód	1	434088	920624
6	Planogram	1	434178	923984

 4932 451317
 4002395 151998



Nothing but **HEAVY DUTY.**[™]

Techtronic Industries Eastern Europe Sp. z o.o.

Komitetu Obrony Robotników 45 A

02-146 Warsaw

Tel.: +420 2 288 84699

E-mail: kancelar@tti-emea.com

Váš partner: