



# Katalog zahradní techniky

**DOLMAR**



18v + 18v → 36v

**18V**  
Lithium-ion

**MM4**



**LXT**

**Od benzínu k akumulátorům**

Žádné emise, žádný benzín, jednoduchý start a tichý chod

ŽÁDNÉ EMISE



Použité symboly a technologie	3
Výhody aku strojů	4
Akumulátory a nabíječky	5
4taktní motory Dolmar	6
Aku řetězové pily	7
Elektrické řetězové pily	14
Benzinové řetězové pily	18
Speciální pilové řetězy	31
Aku sekačky	32
Elektrické sekačky	36
Benzinové sekačky	39
Vertikutátory	46
Drtič větví	47
Aku křovinořezy a vyžínače	48
Elektrické vyžínače	61
Aku nůžky na trávu	62
Benzinové křovinořezy	63
Příslušenství ke křovinořezům	66
Aku plotostříhy	68
Elektrické plotostříhy	72
Aku ofukovače	74
Benzinové ofukovače	76
Motorové jednotky	79
Příslušenství k motorovým jednotkám	81
Aku přepravní vozík	82
Aku nůžky na trávu	84
Sady akumulátorů LXT	86
Aku stroje CXT	88



**DOLMAR**



- MM4** Čtyřtaktní motor
- BL MOTOR** Bezuhlíkový motor
- ADT** Automatická elektronická regulace otáček podle zatížení
- AFT** Automatické zastavení stroje v případě náhlého snížení zatížení
- CXT** Řada strojů Li-ion 12 V
- LXI** Řada strojů Li-ion 14,4 V / 18 V
- SOFT NOLOAD** Omezení množství přiklepů při volnoběhu
- XPT** Úprava stroje proti prachu a vlhkosti

- Dvojitá izolace
- Celorozsahová elektronika
- Elektronika s regulací
- Levý/pravý chod
- Antivibrační systém
- Motorová brzda
- Elektronická 2-rychlostní převodovka
- Elektronická 3-rychlostní převodovka
- Elektronická 4-rychlostní převodovka
- Nastavení momentu v 5 stupních
- Nastavení točivého momentu
- Prokluzová spojka
- Odsávání prachu
- Nastavení předkyvu
- Omezení rozběhového proudu
- Rychlosklíčidlo
- Jednotlivé / sériové hřebíkování
- Nastavení síly úderu
- Řetězová brzda
- LED osvětlení pracovní plochy
- Dřevěný box
- SJS systém
- Antirestart
- Automatické mazání řetězu
- Rychlý start
- Řetězová brzda
- Primer
- Lehký opětovný start
- Dekompresní ventil
- Automatická dekomprese
- Systainer Makpac
- Převravní kufr

## Nové funkce bezuhlíkových motorů

Nové speciální bezuhlíkové motory umožňují použití dalších funkcí, které zaručují podhodnou a hlavně bezpečnou práci s našimi se stroji Makita.



## Automatická elektronická regulace otáček podle zatížení

Tato funkce umožňuje automatickou regulaci otáček stroje podle jeho aktuálního zatížení. Elektronika sama vyhodnotí úroveň zatížení a automaticky nastaví počet otáček. Díky této funkci je zaručena optimální spotřeba energie bez zbytečného plýtvání. Funkce ADT tak umožňuje prodloužení práce na jedno nabití akumulátoru až o 50 %.

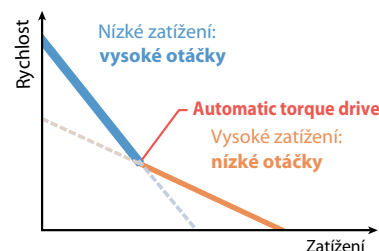

## Automatické zastavení stroje v případě náhlé změny otáček

Tato funkce umožňuje automatické okamžité zastavení stroje v případě náhlé změny otáček. Elektronika dokáže vyhodnotit rizikovou změnu a zastaví chod stroje. Tato funkce výrazně zvyšuje bezpečnost práce v případě, že dojde k nečekaným potížím – například zpětný ráz úhlové brusky nebo řetězové pily.

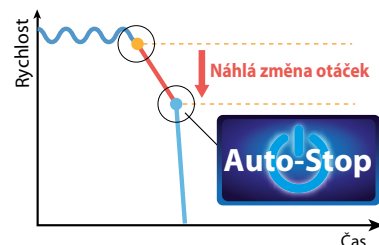

## Motorová brzda



Tato funkce umožňuje rychlé zastavení otáček kotouče. Zvyšuje tak bezpečnost, ale zejména produktivitu práce.



# Tabulka použití Li-ion akumulátorů a nabíječek

**Makita®**

18 V Lithium-ion		DC18RC (630718-5)	DC18RD Dvojitá rychlonabíječka (196933-6)	DC18RE Duální rychlonabíječka LXT/CXT (198720-9)	DC18SF (196426-3) * kromě BL1430A	DC18SD (194533-6)	DC18SE (Automotive) (194621-9)
6,0 Ah		<b>Fast Charging</b> Rychlonabíjení			1 to 2 batteries <b>130 min.</b>	3 to 4 batteries <b>260 min.</b>	<b>130 min.</b>
5,0 Ah		<b>45 min.</b>			<b>110 min.</b>	<b>220 min.</b>	<b>110 min.</b>
4,0 Ah		<b>36 min.</b>			<b>90 min.</b>	<b>180 min.</b>	<b>90 min.</b>
3,0 Ah		<b>22 min.</b>			<b>60 min.</b>	<b>120 min.</b>	<b>60 min.</b>
2,0 Ah		<b>24 min.</b>			<b>45 min.</b>	<b>90 min.</b>	<b>45 min.</b>
1,5 Ah		<b>15 min.</b>			<b>30 min.</b>	<b>60 min.</b>	<b>30 min.</b>

12 V max Lithium-ion		DC18RE Duální rychlonabíječka LXT/CXT (198720-9)	DC10SB (197363-4)	DC10WD (197343-0)
4,0 Ah		<b>Fast Charging</b> Rychlonabíjení		<b>130 min.</b>
2,0 Ah		<b>30 min.</b>		<b>70 min.</b>
1,5 Ah		<b>22 min.</b>		<b>50 min.</b>

# Výhody akumulátorových strojů

Makita®

## Spolehlivé motory s překvapujícím výkonem

Nová konstrukce motorů zaručuje výrazné prodloužení doby použití akumulátorových strojů při výkonu, který je srovnatelný s elektrickými nebo menšími benzinovými stroji.



## Velmi tichý chod

Bezproblémové použití v místech, vyžadujících nízkou hladinu hluku – nemocnice, školy, klidové zóny atd.



## Ekologické řešení

Žádné výfukové plyny nebo manipulace s ekologicky rizikovými látkami.



## Nízké provozní náklady

V případě akumulátorových strojů se jedná pouze o jednorázové náklady spojené s pořízením stroje.



## Uživatelsky velmi jednoduché stroje

Žádná složitá příprava směsi, nakupování benzínu nebo oleje.



# 4-taktní motor DOLMAR Mini

## Ideální ekologické a ekonomické řešení

Díky unikátnímu provedení jsou 4-taktní motory DOLMAR Mini ideálním řešením pro zahradní techniku. Špičková technologie těchto motorů přináší uživatelům celou řadu výhod a je zároveň velmi šetrná vůči přírodě.

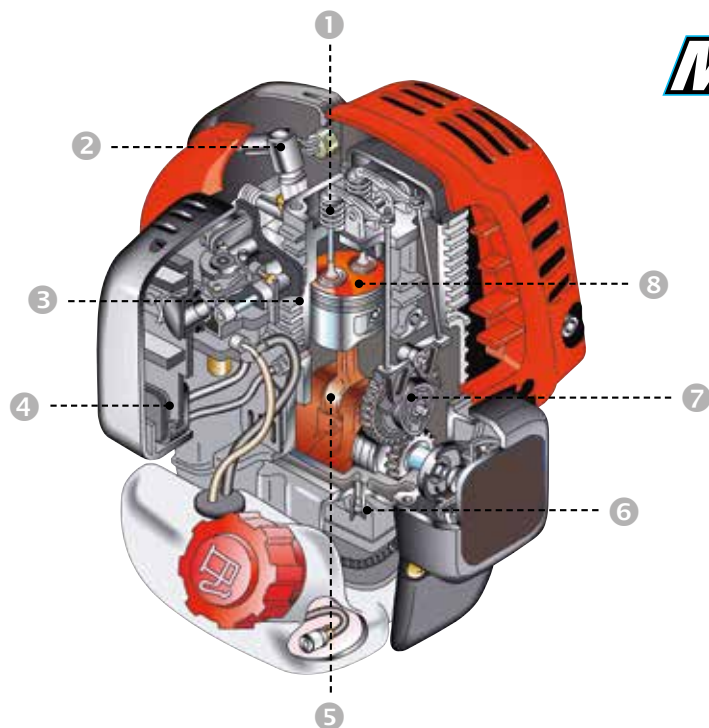

### MM4

- ▶ **Vysoký výkon**
- ▶ **Kompaktní lehký motor**
- ▶ **Ekologický**
- ▶ **Nízké emise**
- ▶ **Nízká spotřeba**
- ▶ **Tichý**

- 1 Ventilový systém
- 2 Kompaktní svíčka
- 3 Válec z křemíkové slitiny
- 4 Odlučovač oleje
- 5 Zpětná klapka
- 6 Regulační kulička
- 7 Automatický dekompresní systém
- 8 Píst z vysoce odolné slitiny

#### Ekonomické

	4taktní motory	2taktní motory
Spotřeba paliva (300 hod)	0,45 l/hod × 300 hod = 135 litrů	0,69 l/hod × 300 hod = 207 litrů
Spotřeba oleje (300 hod)	0,86 litrů	4,14 litry
		<b>50:1 Mix</b>
Celkové náklady	135 l × 33 Kč = 4 521 Kč + 2 × 0,6 l × 90 Kč = 4 701 Kč	207 l × 33 Kč = 6 831 Kč 5 l × 168 Kč = 840 Kč 6 831 Kč + 840 Kč = 7 671 Kč
<b>Úspora díky 4taktnímu motoru je 2 970 Kč</b>		

Srovnání nákladů čtyřtaktního motoru DOLMAR 24,5 cm<sup>3</sup> s výkonově srovnatelným 2-taktním motorem.

#### Ekologické

	4taktní motory			
Obsah	24,5 cm <sup>3</sup>	25,4 cm <sup>3</sup>	33,5 cm <sup>3</sup>	75,6 cm <sup>3</sup>
Emise plynů podle zákonné normy	50 g/kWh	50 g/kWh	50 g/kWh	72 g/kWh
Naměřené emise	27 g/kWh	26 g/kWh	21 g/kWh	13 g/kWh
	2taktní motory			
Obsah	24,5 cm <sup>3</sup>	25,4 cm <sup>3</sup>	30,5 cm <sup>3</sup>	48,6 cm <sup>3</sup>
Naměřené emise	224 g/kWh	214 g/kWh	201 g/kWh	204 g/kWh

#### Porovnání emisí plynů NHC a Nox

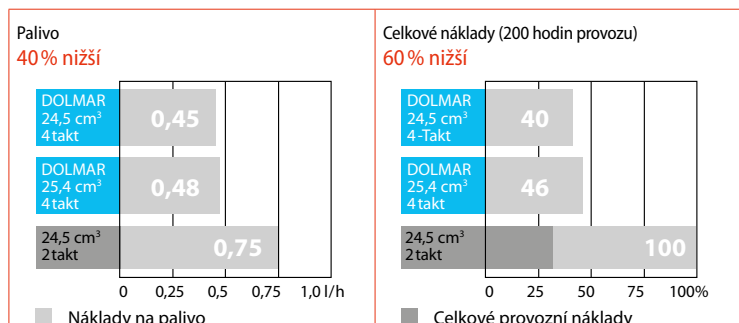
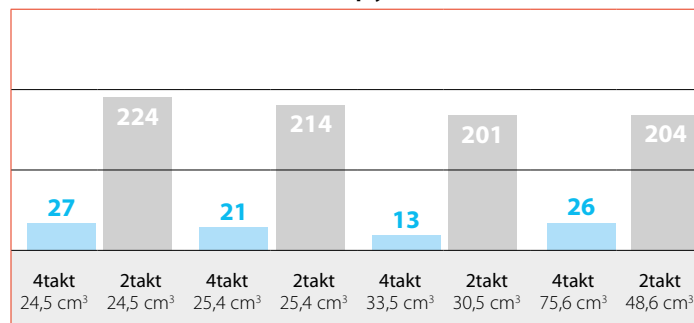

Díky patentovanému mazání olejovou mlhou je možné 4taktní motory bez problémů používat v jakékoliv poloze při otáčení o 360°.

Výfukové emise jsou ve srovnání s ekvivalentními 2-taktními motory výrazně nižší. 4-taktní motory DOLMAR splňují požadavky emisní vyhlášky US CARB Tier 3, USA EPA Phase 2 a European Stage 2.

**Snížení emisí výfukových plynů až o 80%**

# Aku řetězová pila

## DUC122

Malá a lehká aku pila s velmi tichým chodem. Ergonomicky tvarovaná pogumovaná rukojeť pro pohodlnou a bezpečnou práci, ideální vyvážení pily. Aku pila umožňuje použití prodloužené rukojeti. Součástí výbavy je automatické mazání řetězu a beznástrojové napínání řetězu. Po speciálním zaškolení je možné tuto aku pilu použít i pro výškové práce.

	DUC122
Dělení řetězu	1/4"
Šířka drážky	1,3 mm
Délka řezu	11,5 cm
Rychlost řetězu	5 m/s
Rozměry d × š × v	422 × 195 × 215 mm
Hmotnost	2,7 kg



### ▣ Nabízené verze

Makita	Makita
DUC122Z	DUC122RTE
<p><i>Součást dodávky:</i>                      Pilový řetěz (791284-8)                      Lišta 115 mm (158476-6)                      Kryt lišty (418845-6)                      Olej 100 ml (182229-1)                      Pilník kulatý (744003-1)</p>	<p><i>Součást dodávky:</i>                      2× akumulátor Li-ion 18 V / 5,0 Ah (197280-8)                      Rychlonabíječka DC18RC (195584-2)                      Pilový řetěz (791284-8)                      Lišta 115 mm (158476-6)                      Kryt lišty (418845-6)                      Olej 100 ml (182229-1)                      Pilník kulatý (744003-1)</p>

### ▣ Příslušenství

Název	Obj. číslo
Lišta 11,5 cm	158476-6
Pilový řetěz	791284-8
Pilník kulatý	744003-1
Kryt lišty	416311-7
Olej 1 l	988002256
Prodloužená rukojeť	195595-7
Transportní kufr	141494-1



# Aku řetězové pily

## DUC254Z / DUC254CZ

Lehká a kompaktní aku pila s velmi tichým chodem a extrémně rychlým řezem. Spolehlivý speciální bezuhlíkový motor. Ergonomicky tvarovaná pogumovaná rukojeť pro pohodlnou a bezpečnou práci, ideální vyvážení pily. Pila má speciální úpravu pro práci v prašném a vlhkém prostředí. Součástí výbavy je automatické mazání řetězu s možností regulace. Po speciálním zaškolení je tato aku pila vhodná pro výškové práce. V nabídce je i verze se speciální carvingovou lištou.



**Dokonalé vyvážení pily**

**BL**  
MOTOR

**XPT**  
EXTREME PROTECTION TECHNOLOGY



**Vypínač s možností přepnutí na 2 typy řezu**



**Automatické mazání řetězu s možností regulace**



**Ukazatel stavu oleje**



## ■ Příslušenství

### Lišty / řetězy / kryty / pilníky

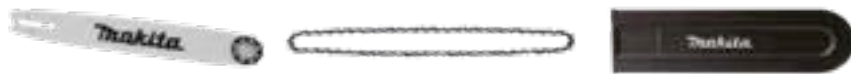

Řezná lišta		Řetěz			Kryt lišty	Průměr pilníku	Řetězka	
Délka lišty	Obj. číslo	Šířka drážky	Rozteč	Obj. číslo			Rozteč	Obj. číslo
25 cm	161846-5	1,1 mm	3/8"	199075-5	458501-6	4,0 mm	3/8"	161871-1
25 cm	168407-7	1,1 mm	1/4"	194098-8	458501-6		1/4"	198261-5

## ■ Příslušenství



Měrka	Rukojeť pilníku	Plochý pilník
Obj. číslo	Obj. číslo	Obj. číslo
953 100 090	953 004 010	953 003 060

## ■ Řetězové oleje



Řetězový olej		Řetězový olej BIOTOP	
Velikost	Obj. číslo	Velikost	Obj. číslo
1 l	988 002 256	1 l	980 008 210
5 l	988 003 258	5 l	980 008 211

## ■ Pilníky a rukojeti



Vodítko a pilník	Typ řetězu	Pilník	Vodítko a pilník
		Obj. číslo	Obj. číslo
4 mm	91PX, 91VLX	958 500 162	958 500 063

	DUC254Z	DUC254CZ
Dělení řetězu	3/8"	1/4"
Šířka drážky	1,1 mm	1,3 mm
Rychlost řetězu	24 m/s	24 m/s
Obsah olejové nádrže	140 ml	140 ml
Hodnota akustického tlaku	92,2 dB(A)	92,2 dB(A)
Hodnota akustického výkonu	103,2 dB(A)	103,2 dB(A)
Vibrace	Řezání dřeva 3,1 m/s <sup>2</sup>	Řezání dřeva 3,1 m/s <sup>2</sup>
Rozměry d × š × v	422 × 184 × 191 mm	422 × 184 × 191 mm
Hmotnost (bez aku)	2,8 kg	2,9 kg

## ■ Nabízené verze

Makita DUC254Z	Makita DUC254CZ
<p>Součást dodávky:</p> <ul style="list-style-type: none"> <li>Pilový řetěz (199075-5)</li> <li>Lišta 250 mm (161846-0)</li> <li>Kryt lišty (418845-6)</li> <li>Klíč (782023-7)</li> <li>Taška na nářadí (831304-7)</li> </ul>	<p>Součást dodávky:</p> <ul style="list-style-type: none"> <li>Pilový řetěz (194098-8)</li> <li>Lišta 250 mm (168407-7)</li> <li>Kryt lišty (458501-6)</li> <li>Klíč (782023-7)</li> <li>Taška na nářadí (831304-7)</li> </ul>



# Aku řetězové pily

## DUC252 / DUC302

18v + 18v → 36v

Kompaktní aku pila s velmi tichým chodem. Lehká pila se zajímavým výkonem. Ideální pro práci kolem domu a zahrady. Ergonomicky tvarovaná pogumovaná rukojeť pro pohodlnou a bezpečnou práci, ideální vyvážení pily. Pila má speciální úpravu pro práci v prašném a vlhkém prostředí. Součástí výbavy je automatické mazání řetězu a beznástrojové napínání řetězu. Po speciálním zaškolení je tato aku pila vhodná pro výškové práce.



**Spolehlivý beznástrojový systém**



**Možnost nastavení olejového čerpadla**



**Možnost uchycení na háček**

## □ Příslušenství

### Lišty / řetězy / kryty / pilníky

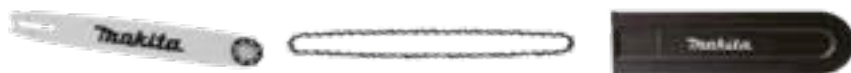

Řezná lišta		Řetěz			Kryt lišty	Průměr pilníku	Řetězka	
Délka lišty	Obj. číslo	Šířka drážky	Rozteč	Obj. číslo			Rozteč	Obj. číslo
25 cm	168408-5	1,3 mm	3/8"	196205-9	418845-6	4,0 mm	3/8"	221526-1
30 cm	442 030 611	1,1 mm	3/8"	196740-7	419288-5	4,5 mm	3/8"	221526-1

## □ Příslušenství



Měrka	Rukojeť pilníku	Plochý pilník
Obj. číslo	Obj. číslo	Obj. číslo
953 100 090	953 004 010	953 003 060

## □ Řetězové oleje



Řetězový olej		Řetězový olej BIOTOP	
Velikost	Obj. číslo	Velikost	Obj. číslo
1 l	988 002 256	1 l	980 008 210
5 l	988 003 258	5 l	980 008 211

## □ Pilníky a rukojeti



Průměr	Typ řetězu	Pilník	Vodítko a pilník
		Obj. číslo	Obj. číslo
4 mm	91PX, 91VLX	958 500 162	958 500 063
4,5 mm	90 PX	958 500 163	958 500 079

	DUC302 300 mm	DUC252 250 mm
Dělení řetězu	3/8"	3/8"
Šířka drážky	1,1 mm	1,3 mm
Rychlost řetězu	8,3 m/s (500 m/min)	8,3 m/s (500 m/min)
Obsah olejové nádrže	85 ml	85 ml
Hodnota akustického tlaku	84,4 dB(A)	84,4 dB(A)
Hodnota akustického výkonu	95,4 dB(A)	95,4 dB(A)
Vibrace	Řezání dřeva 6,3 m/s <sup>2</sup>	Řezání dřeva 6,3 m/s <sup>2</sup>
Rozměry d × š × v	600 × 234 × 198 mm	545 × 234 × 198 mm
Hmotnost	4,1 kg	4,1 kg

## □ Nabízené verze

Makita DUC252Z	Makita DUC252PF2	Makita DUC252PT2	Makita DUC302Z
Součást dodávky: Pilový řetěz (194099-6) Lišta 250 mm (168408-5) Kryt lišty (418845-6)	Součást dodávky: 2× akumulátor Li-ion 18 V / 3,0 Ah (194204-5) Dvojitá rychlonabíječka DC18RD (196933-6) Pilový řetěz (194099-6) Lišta 250 mm (168408-5) Kryt lišty (418845-6)	Součást dodávky: 2× akumulátor Li-ion 18 V / 5,0 Ah (197280-8) Dvojitá rychlonabíječka DC18RD (196933-6) Pilový řetěz (194099-6) Lišta 300 mm (168408-5) Kryt lišty (418845-6)	Součást dodávky: Pilový řetěz (531291646) Lišta 300 mm (442030611) Kryt lišty (419289-3)



# Aku řetězové pily

## DUC303 / DUC353 / DUC355

18v + 18v → 36v

Velmi výkonná aku pila s extrémní rychlostí řezu a velmi tichým chodem. Výkon pily je srovnatelný s benzinovou pilou s motorem 32 cc. Speciální bezuhlíkový motor umožňuje velmi dlouhou práci na jedno nabití akumulátorů. Celorozsahová elektronika zaručuje optimální výkon pily za všech okolností. Pila má speciální úpravu pro práci v prašném a vlhkém prostředí. Součástí výbavy je i bezpečnostní vypínač, elektronický vypínač s možností regulace rychlosti, automatické mazání řetězu s možností regulace množství oleje, beznastrojové napínání řetězu a další prvky, díky nimž je práce s pilou velmi pohodlná a přitom bezpečná.

Bezpečnostní brzda řetězu

Měkčená rukojeť  
proti vyklouznutí

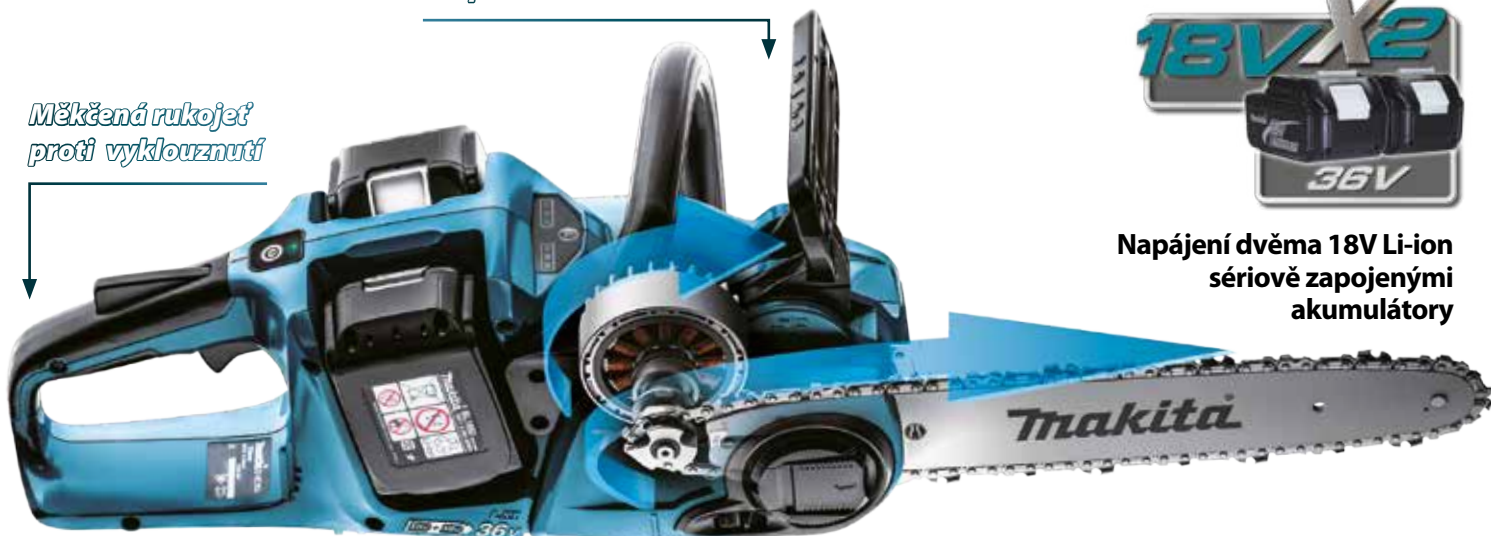

Napájení dvěma 18V Li-ion  
sériově zapojenými  
akumulátory

**BL** MOTOR **XPT**  
EXTREME PROTECTION TECHNOLOGY

Bezpečnostní  
pojistka



Hlavní  
vypínač

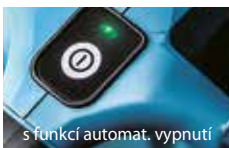

s funkcí automat. vypnutí

Kovová  
zubová opěrka



Kovové  
vodítko řetězu



Beznastrojové napínání řetězu  
(pouze pro modely DUC303Z a DUC353Z)

Páčka napínání

- umožňuje:
  - Snadnější napínání řetězu
  - Vyšší utahovací moment
- umožňuje snadné utahení pod jakýmkoliv úhlem
- díky krytce je chráněn napínací mechanismus

Elektronický  
vypínač



Indikace  
stavu nabití



Kovové čerpadlo oleje  
s možností regulace



Ukazatel  
stavu oleje



Otočný mechanismus  
pro snadnější napínání



## □ Příslušenství

Lišty / řetězy / kryty / pilníky

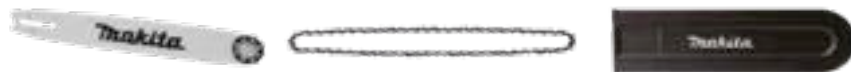

Řezná lišta		Řetěz					Kryt lišty	Průměr pilníku	Řetězka	
Délka lišty	Obj. číslo	Počet článků	Šířka drážky	Rozteč	Typ řetězu	Obj. číslo			Rozteč / počet zubů	Obj. číslo
30 cm	442 030 611	46	1,1 mm	3/8"	90PX	958 291 046	419288-5	4,5 mm	3/8" / 6	221464-7
30 cm	442 030 661	46	1,3 mm	3/8"	91PX	528 092 646	419288-5	4,0 mm	3/8" / 6	221464-7
35 cm	442 035 611	52	1,1 mm	3/8"	90PX	958 291 052	419288-5	4,5 mm	3/8" / 6	221464-7
35 cm	442 035 661	52	1,3 mm	3/8"	91PX	531 492 652	419288-5	4,0 mm	3/8" / 6	221464-7
40 cm	442 040611	56	1,1 mm	3/8"	90PX	958 291 056	419242-9	4,5 mm	3/8" / 6	221464-7
40 cm	442 040 661	56	1,3 mm	3/8"	91PX	958 492 056	419242-9	4,0 mm	3/8" / 6	221464-7

## □ Příslušenství



Měrka	Rukojeť pilníku	Plochý pilník
Díl č.	Obj. číslo	Obj. číslo
953 100 090	953 004 010	953 003 060

## □ Řetězové oleje



Řetězový olej		Řetězový olej BIOTOP	
Velikost	Obj. číslo	Velikost	Obj. číslo
1 l	988 002 256	1 l	980 008 210
5 l	988 003 258	5 l	980 008 211

## □ Pilníky a rukojeti



Průměr	Typ řetězu	Pilník	Vodítko a pilník
		Obj. číslo	Obj. číslo
4 mm	91PX, 91VLX	958 500 162	958 500 063
4,5 mm	90 PX	958 500 163	958 500 079

	DUC353 / DUC355 350 mm	DUC303 300 mm
<b>Dělení řetězu</b>	3/8"	3/8"
<b>Šířka drážky</b>	1,1 mm	1,1 mm
<b>Rychlost řetězu</b>	0–20 m/s (0–1,200 m/min)	0–20 m/s (0–1,200 m/min)
<b>Obsah olejové nádrže</b>	200 ml	200 ml
<b>Hodnota akustického tlaku</b>	87,7 dB(A)	87,7 dB(A)
<b>Hodnota akustického výkonu</b>	100,4 dB(A)	100,4 dB(A)
<b>Vibrace</b>	Řezání dřeva 5,3 m/s <sup>2</sup>	Řezání dřeva 5,3 m/s <sup>2</sup>
<b>Rozměry d × š × v</b>	773 × 215 × 235 mm	773 × 215 × 235 mm
<b>Hmotnost</b>	4,7 kg	4,6 kg

## □ Nabízené verze

Makita DUC303Z	Makita DUC353Z	Makita DUC355Z
<p>Součást dodávky: Pilový řetěz (196740-7) Lišta 300 mm (442030611) Kryt lišty (419288-5)</p>	<p>Součást dodávky: Pilový řetěz (958291052) Lišta 350 mm (442035611) Kryt lišty (419288-5)</p>	<p>Součást dodávky: Pilový řetěz (958291052) Lišta 350 mm (442035611) Kryt lišty (419289-3)</p>

# Elektrické pily

Elektrické pily pro péči o dům a zahradu s motorem 1800 W. Pily jsou vybavené olejovým čerpadlem pro automatické mazání řetězu s možností regulace a beznástrojovým napínáním řetězu.



	UC3041A	UC3541A	UC4041A
Příkon	1800 W	1800 W	1800 W
Délka lišty	30 cm	35 cm	40 cm
Rychlost řetězu	14,5 m/s	14,5 m/s	14,5 m/s
Rozteč řetězu	3/8"	3/8"	3/8"
Drážka	1,1 mm	1,1 mm	1,1 mm
Hmotnost	4,6 kg	4,6 kg	4,7 kg
Rozměry d × š × v	455 × 245 × 200 mm	455 × 245 × 200 mm	455 × 245 × 200 mm



**Spolehlivé čerpadlo pro automatické mazání řetězu s možností regulace**



**Jednoduchá kontrola množství oleje v nádrži**



**Kovová zubová opěrka pro přesné vedení pily**



**Beznástrojové napínání řetězu**

## ■ Příslušenství

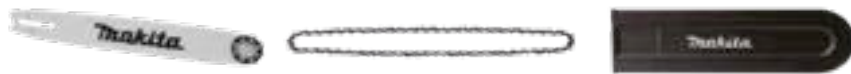
**Lišty / řetězy / kryty / pilníky**

Řezná lišta			Řetěz						Kryt lišty Makita	Kryt lišty Dolmar	Průměr pilníku
Délka lišty	Obj. číslo Makita	Obj. číslo Dolmar	Počet článků	Šířka drážky	Rozeč	Typ řetězu	Obj. číslo Makita	Obj. číslo Dolmar			
30 cm	442 030 611	958 400 001	46	1,1 mm	3/8"	90 PX	531 291 646	958 291 046	419288-5	952 010 140	4 mm
30 cm	442 030 661	165440-0	46	1,3 mm	3/8"	91 PX	531 492 646	958 492 046	419288-5	952 010 140	4,5 mm
35 cm	442 035 611	165427-2	52	1,1 mm	3/8"	90 PX	511 291752	958 291 052	419288-5	952 010 140	4 mm
35 cm	442 035661	958 500 002	52	1,3 mm	3/8"	91 PX	531 492 652	958 492 052	419288-5	952 010 140	4,5 mm
40 cm	165202-6	958 400 003	56	1,1 mm	3/8"	90 PX	511 291 756	958 291 056	419242-9	952 010140	4 mm
40 cm	44 2040 661	165428-0	56	1,3 mm	3/8"	91 PX	531 492 656	958 492 056	419242-9	952 010 140	4,5 mm

## ■ Příslušenství



Měrka	Rukojeť pilníku	Plochý pilník
Díl č.	Obj. číslo	Obj. číslo
953 100 090	953 004 010	953 003 060

## ■ Řetězové oleje



Řetězový olej		Řetězový olej BIOTOP	
Velikost	Obj. číslo	Velikost	Obj. číslo
1 l	988 002 256	1 l	980 008 210
5 l	988 003 258	5 l	980 008 211

## ■ Pilníky a rukojeti



Průměr	Typ řetězu	Pilník	Vodítko a pilník
		Obj. číslo	Obj. číslo
4 mm	91PX, 91VLX	958 500 162	958 500 063
4,5 mm	90 PX	958 500 163	958 500 079

## ■ Nabízené verze

Makita	Makita	Makita
UC3041A	UC3541A	UC4041A
<i>Součást dodávky:</i> Pilový řetěz (5531291646) Lišta 300 mm (442030611) Kryt lišty (419288-5)	<i>Součást dodávky:</i> Pilový řetěz (511291752) Lišta 350 mm (442035611) Kryt lišty (419288-5)	<i>Součást dodávky:</i> Pilový řetěz (511291756) Lišta 400 mm (165202-6) Kryt lišty (419242-9)



# Elektrické pily

Výkonné elektrické pily se silným motorem 2000 W. Vhodné pro domácí použití i pro profesionální uživatele. Pohodlná práce a dobré vedení pily díky optimálnímu rozložení motoru. Pily mají omezení rozběhového proudu a ochranu proti přetížení. Navíc jsou vybavené olejovým čerpadlem pro automatické mazání řetězu s možností regulace a beznastrojovým napínáním řetězu.



	UC3051	UC3551	UC4051	UC4551
Příkon	2000 W	2000 W	2000 W	2000 W
Délka lišty	30 cm	35 cm	40 cm	45 cm
Rychlost řetězu	14,5 m/s	14,5 m/s	14,5 m/s	14,5 m/s
Rozteč řetězu	3/8"	3/8"	3/8"	3/8"
Drážka	1,3 mm	1,3 mm	1,3 mm	1,3 mm
Hmotnost	5,5 kg	5,5 kg	5,6 kg	5,6 kg
Rozměry d × š × v	505 × 201 × 220 mm	505 × 201 × 220 mm	505 × 201 × 220 mm	505 × 201 × 220 mm



**Spolehlivé čerpadlo pro automatické mazání řetězu s možností regulace**



**Jednoduchá kontrola množství oleje v nádrži**



**Kovová zubová opěrka pro přesné vedení pily**



**Beznastrojové napínání řetězu**



## ■ Příslušenství

### Lišty / řetězy / kryty / pilníky

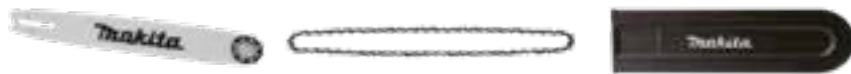

Řezná lišta			Řetěz						Kryt lišty Makita	Kryt lišty Dolmar	Průměr pilníku
Délka lišty	Obj. číslo Makita	Obj. číslo Dolmar	Počet článků	Šířka drážky	Rozteč	Typ řetězu	Obj. číslo Makita	Obj. číslo Dolmar			
30 cm	442 030 611	958 400 001	46	1,1 mm	3/8"	90 PX	531 291 646	958 291 046	419288-5	952 010 140	4 mm
30 cm	442 030 661	165440-0	46	1,3 mm	3/8"	91 PX	531 492 646	958 492 046	419288-5	952 010 140	4,5 mm
35 cm	442 035 611	165427-2	52	1,1 mm	3/8"	90 PX	511 291752	958 291 052	419288-5	952 010 140	4 mm
35 cm	442 035661	958 500 002	52	1,3 mm	3/8"	91 PX	531 492 652	958 492 052	419288-5	952 010 140	4,5 mm
40 cm	165202-6	958 400 003	56	1,1 mm	3/8"	90 PX	511 291 756	958 291 056	419242-9	952 010140	4 mm
40 cm	44 2040 661	165428-0	56	1,3 mm	3/8"	91 PX	531 492 656	958 492 056	419242-9	952 010 140	4,5 mm
45 cm	442 045 661		62	1,3 mm	3/8"	91 PX	531 492 662		419242-9	952 010 140	4,5 mm

## ■ Příslušenství



Měrka	Rukojeť pilníku	Plochý pilník
Díl č.	Obj. číslo	Obj. číslo
953 100 090	953 004 010	953 003 060

## ■ Řetězové oleje



Řetězový olej		Řetězový olej BIOTOP	
Velikost	Obj. číslo	Velikost	Obj. číslo
1 l	988 002 256	1 l	980 008 210
5 l	988 003 258	5 l	980 008 211

## ■ Pilníky a rukojeti



Průměr	Typ řetězu	Pilník	Vodítko a pilník
		Obj. číslo	Obj. číslo
4 mm	91PX, 91VLX	958 500 162	958 500 063
4,5 mm	90 PX	958 500 163	958 500 079

## ■ Nabízené verze

Makita	Makita	Makita	Makita
UC3051AX1	UC3551AX1	UC4051AX1	UC4551AX1
Součást dodávky: 2× pilový řetěz (531492646) Lišta 300 mm (442030661) Kryt lišty (419288-5) Háček (158024-1)	Součást dodávky: 2× pilový řetěz (531492652) Lišta 350 mm (442035661) Kryt lišty (419288-5) Háček (158024-1)	Součást dodávky: 2× pilový řetěz (531492056) Lišta 400 mm (442040661) Kryt lišty (419242-9) Háček (158024-1)	Součást dodávky: 2× pilový řetěz (531492662) Lišta 450 mm (442045661) Kryt lišty (419242-9) Háček (158024-1)



# Benzinové pily pro dům a zahradu

Pokud hledáte motorovou řetězovou pilu ideální pro práci kolem domu a zahrady, určitě ji najdete v modelech **PS32CTL35B**, **EA3201S**, **PS35C** a **EA3500S**. Tyto pily Vám přináší řadu vylepšení, které výrazně usnadní Vaši práci – nízkou hmotnost, jednoduché ovládání a řadu technických vylepšení, které se jinak běžně používají pouze u profesionálních pil.

	PS32CTL35B	EA3201S	PS35C35B	EA3500S
Obsah válců	32 cm <sup>3</sup>	32 cm <sup>3</sup>	35 cm <sup>3</sup>	35 cm <sup>3</sup>
Výkon	1,35 kW	1,35 kW	1,7 kW	1,7 kW
Dělení řetězu	3/8"	3/8"	3/8"	3/8"
Šířka drážky	1,3 mm	1,3 mm	1,3 mm	1,3 mm
Obsah palivové nádrže	400 ml	400 ml	400 ml	400 ml
Obsah olejové nádrže	280 ml	280 ml	290 ml	290 ml
Délka lišty	35 cm	35 cm	40 cm	40 cm
Hmotnost (bez aku)	4,2 kg	4,2 kg	4,4 kg	4,4 kg

- Memory Power Ignition (MPI) pro lehký opětovný start.
- Primer – jednoduché nastartování motoru.
- Kovová ozubená lišta pomáhá při řezání kmenů
- Brzda řetězu SafetyMatic zastaví řetěz ve zlomku vteřiny v případě zpětného rázu.
- Olejové čerpadlo s možností regulace množství oleje.
- Snížené emise výfukových plynů díky katalyzátoru.
- Značka délky 33 cm na zadním držadle pro jednoduché a rychlé vyměřování.
- 4 ocelové pružiny pro účinné tlumení vibrací.



**PS35C / EA3500S**



**PS32CTL35B / EA3201S**



**PRIMER**  
jednoduché nastartování motoru.

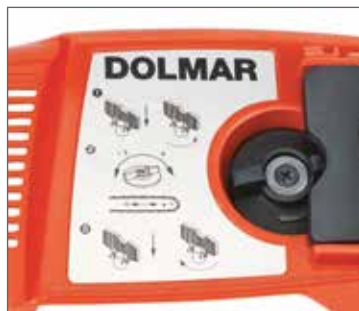

**Beznástrojové napínání řetězu (TLC) u PS32CTL35B**  
pro pohodlné napínání řetězu



**EasyStart**  
Velmi snadný start díky pružinovému překonání kompresního odporu a optimalizovanému řízení motoru



**Jednopáčkové ovládání Touch&Stop**  
s jasnými polohami pro studený start, provoz a zastavení

## □ Příslušenství

### Lišty / řetězy / kryty / pilníky

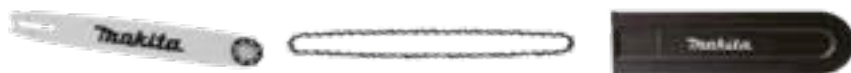

Řezná lišta		Řezná lišta Quickset		Řetěz			Typ zubu	Průměr pilníku
Délka lišty	Obj. číslo	Délka lišty	Obj. číslo	Šířka drážky	Rozteč	Obj. číslo		
30 cm	958 400 001	30 cm		1,1 mm	3/8"	958 291 046	HM	4,5 mm
30 cm	958 500 003	30 cm	412 030 061	1,3 mm	3/8"	958 492 046	HM	4 mm
35 cm	165427-2	35 cm	412 035 211	1,1 mm	3/8"	958 291 052	HM	4,5 mm
35 cm	958 500 002	35 cm	412 035 061	1,3 mm	3/8"	958 492 052	HM	4 mm
40 cm	958 400 003	40 cm		1,1 mm	3/8"	958 291 056	HM	4,5 mm
40 cm	165428-0	40 cm		1,3 mm	3/8"	958 492 056	HM	4 mm
45 cm	442 045 661	45 cm		1,3 mm	3/8"	531 492 662	HM	4 mm

### □ Příslušenství



Měrka	Rukojeť pilníku	Plochý pilník
Díl č.	Obj. číslo	Obj. číslo
953 100 090	953 004 010	953 003 060

### □ Řetězové oleje



Řetězový olej		Řetězový olej BIOTOP	
Velikost	Obj. číslo	Velikost	Obj. číslo
1 l	988 002 256	1 l	980 008 210
5 l	988 003 258	5 l	980 008 211

### □ Motorové oleje

Motorový olej 1:50	
Objem	Obj. číslo
100 ml	980 008 106
1 l	980 008 107
1 l*	980 008 112
5 l	980 008 118
55 l	980 008 150
200 l	980 008 151

\*v dávkovací láhvi

### □ Pilníky a rukojeti



Průměr	Typ řetězu	Pilník	Vodítko a pilník
		Obj. číslo	Obj. číslo
4 mm	91PX, 91VLX	958 500 162	958 500 063
4,5 mm	90 PX	958 500 163	958 500 079

### □ Nabízené verze

Dolmar	Makita	Dolmar	Makita
<b>PS32CTL35B</b>	<b>EA3201S</b>	<b>PS35C35B</b>	<b>EA3500S</b>
Součást dodávky: Pilový řetěz (958492052) Lišta 350 mm (958500002) Kryt lišty (452669-0) Klíč (782026-1)	Součást dodávky: Pilový řetěz (958492056) Lišta 400 mm (442040661) Kryt lišty (952020640) Klíč (9417131610)	Součást dodávky: Pilový řetěz (958492052) Lišta 350 mm (958500002) Kryt lišty (452669-0) Klíč (782026-1)	Součást dodávky: Pilový řetěz (958492056) Lišta 400 mm (442040661) Kryt lišty (952020640) Klíč (9417131610)



# Kompaktní benzinové motorové pily

Základní řada farmářských pil – **PS350SC**, **PS420SC** a **EA4300F**. Tyto pily se vyznačují jednoduchým ovládáním, velmi příjemnou obsluhou a výbavou, která se standardně používá u profesionálních pil.

	PS350SC	PS420SC	EA4300F
Obsah válců	34,7 cm <sup>3</sup>	42,2 cm <sup>3</sup>	42,2 cm <sup>3</sup>
Výkon	1,7 kW	2,2 kW	2,2 kW
Dělení řetězu	3/8"	.325"	.325"
Šířka drážky	1,3 mm	1,3 mm	1,3 mm
Obsah palivové nádrže	480 ml	480 ml	480 ml
Obsah olejové nádrže	280 ml	280 ml	280 ml
Délka lišty	35 cm	38 cm	38 cm
Hmotnost (bez aku)	4,9 kg	4,9 kg	4,9 kg

- Řetězová brzda SafetyMatic zastaví pilový řetěz v případě zpětného rázu ve zlomku vteřiny.
- Trojdílnná odstředivá spojka se servo účinkem pro dobrý přenos síly na pilový řetěz
- Stroj je vybaven ekočerpádlem oleje s regulací ve 3 stupních
- Nastavitelné čerpadlo oleje bez čerpání ve volnoběhu, nastavení možné ve 3 stupních
- Snadno přístupné řetězové kolo pro jednoduchou montáž řetězu
- Memory Power Ignition (MPI) pro lehký opětovný start.
- 4 ocelové pružiny pro účinné tlumení vibrací.



## PS350SC



## PS420SC



## EA4300F



### Systém snadného startování Easy Start

Velmi snadný start díky pružinovému překonání kompresního odporu a optimalizovanému řízení motoru.



### Jednopáčkové ovládání

Jednopáčkové ovládání s jasnými polohami pro studený start, provoz a zastavení. Motor lze ovládat lehkým stisknutím páčky.



### Motorový blok z magneziového tlakového odlitku

Solidní kovový motorový blok z magneziového odlitku pro dlouhou životnost a spolehlivost.



### Externí řetězka

pro jednoduchou montáž řetězu.

## □ Příslušenství

### Lišty / řetězy / kryty / pilníky

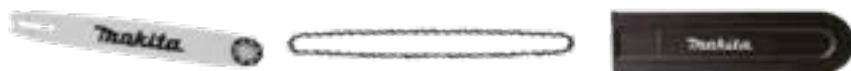

Řezná lišta		Řezná lišta Quickset		Řetěz			Typ zubu	Průměr pilníku	Řetězka	
Délka lišty	Obj. číslo	Délka lišty	Obj. číslo	Šířka drážky	Rozteč	Obj. číslo			Rozteč	Obj. číslo
30 cm	958 400 001			1,1 mm	3/8"	958 291 046	HM	4,5 mm	3/8"	143339-9
30 cm	958 500 003	30 cm	412 030 061	1,3 mm	3/8"	958 492 046	HM	4 mm		
35 cm	165427-2	35 cm	412 035 211	1,1 mm	3/8"	958 291 052	HM	4,5 mm		
35 cm	958 500 002	35 cm	412 035 061	1,3 mm	3/8"	958 492 052	HM	4 mm		
40 cm	958 400 003			1,1 mm	3/8"	958 291 056	HM	4,5 mm		
40 cm	165428-0			1,3 mm	3/8"	958 492 056	HM	4 mm		
45 cm	442 045 661			1,3 mm	3/8"	531 492 662	HM	4 mm		
33 cm	414 033 141			1,3 mm	0.325"	512 484 756	HM	4,8 mm	.325"	158927-9
38 cm	161419-9			1,3 mm	0.325"	512 484 764	HM	4,8 mm		
45 cm	414 045 141			1,3 mm	0.325"	512 484 772	HM	4,8 mm		

### □ Příslušenství



Měrka	Rukojeť pilníku	Plochý pilník
Díl č.	Obj. číslo	Obj. číslo
953 100 090	953 004 010	953 003 060

### □ Řetězové oleje



Řetězový olej		Řetězový olej BIOTOP	
Velikost	Obj. číslo	Velikost	Obj. číslo
1 l	988 002 256	1 l	980 008 210
5 l	988 003 258	5 l	980 008 211

### □ Motorové oleje

Motorový olej 1:50	
Objem	Obj. číslo
100 ml	980 008 106
1 l	980 008 107
1 l*	980 008 112
5 l	980 008 118
55 l	980 008 150
200 l	980 008 151

\*v dávkovací láhvi

### □ Pilníky a rukojeti



Průměr	Typ řetězu	Pilník		Vodítko a pilník	
		Obj. číslo	Obj. číslo		
4 mm	91PX, 91VLX	958 500 162	958 500 063		
4,5 mm	90 PX	958 500 163	958 500 079		

### □ Nabízené verze

Dolmar	Dolmar	Makita
<b>PS350SC</b>	<b>PS420SC</b>	<b>EA4300F</b>
<p><i>Součást dodávky:</i>                      Pilový řetěz (958492052)                      Lišta 350 mm (958500002)                      Kryt lišty (452669-0)                      Klíč (782026-1)                      Seřizovací šroubovák (783012-5)</p>	<p><i>Součást dodávky:</i>                      Pilový řetěz (512484764)                      Lišta 380 mm (161419-9)                      Kryt lišty (952010140)                      Klíč (782026-1)                      Seřizovací šroubovák (783012-5)</p>	<p><i>Součást dodávky:</i>                      Pilový řetěz (512484764)                      Lišta 380 mm (161420-4)                      Kryt lišty (952020640)                      Klíč (9417131610)                      Seřizovací šroubovák (783012-5)</p>



# Řada univerzálních profesionálních pil nabízející zajímavý výkon a velkou spolehlivost

Síla, komfort a spolehlivost – tak se prezentují motorové pily této univerzální řady. Zajímavé technické řešení zpřijemňuje profesionálům jejich každodenní práci.

	PS5105C	PS5105C38A
Obsah válců	50 cm <sup>3</sup>	50 cm <sup>3</sup>
Výkon	2,8 kW	2,8 kW
Dělení řetězu	3/8"	.325"
Šířka drážky	1,5 mm	1,5 mm
Obsah palivové nádrže	470 ml	470 ml
Obsah olejové nádrže	270 ml	270 ml
Délka lišty	38 cm	38 cm
Hmotnost (bez aku)	5,4 kg	5,6 kg



## Systém snadného startování Easy Start

Velmi snadný start díky pružinovému překonání kompresního odporu a optimalizovanému řízení motoru.



PS5105C / PS5105C38A



### Optimální řetězový prostor

Dobře dimenzovaný řetězový prostor dovoluje vynikající odvod pilin bez ucpávání a pohodlné čištění.



### Boční napínání řetězu

Komfortní boční nastavování napnutí řetězu se zatížitelným kuželovým převodem.



### Jednopáčkové ovládání

Jednopáčkové ovládání s jasnými polohami pro studený start, provoz a zastavení. Motor lze ovládat lehkým stisknutím páčky.



### Nový vzduchový kanál

Nový vzduchový kanál s průřezy optimalizujícími proudění pro dlouhou životnost a vysokou otáčkovou stabilitu.

## □ Příslušenství

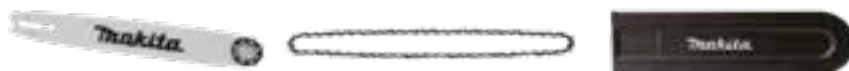
**Lišty / řetězy / kryty / pilníky**

Řezná lišta		Pancéřová lišta		Řetěz			Typ zubu	Průměr pilníku	Řetězka	
Délka lišty	Obj. číslo	Délka lišty	Obj. číslo	Šířka drážky	Rozteč	Obj. číslo			Rozteč	Obj. číslo
38 cm	958 500 001			1,5 mm	3/8"	958 099 056	VM	5,5 mm	3/8"	262 24 010
45 cm	958 500 044	45 cm	415045451	1,5 mm	3/8"	958 099 064	VM	5,5 mm		
53 cm	415 050 651	53 cm	415053451	1,5 mm	3/8"	958 099 072	VM	5,5 mm		
33 cm	415 033 631			1,5 mm	0.325"	528 086 756	VM	4,8 mm	.325"	181 224 040
38 cm	415 038 631			1,5 mm	0.325"	958 086 064	VM	4,8 mm		
45 cm	415 045 631			1,5 mm	0.325"	958 086 072	VM	4,8 mm		

## □ Příslušenství



Měrka	Rukojeť pilníku	Plochý pilník
Díl č.	Obj. číslo	Obj. číslo
953 100 090	953 004 010	953 003 060

## □ Řetězové oleje



Řetězový olej		Řetězový olej BIOTOP	
Velikost	Obj. číslo	Velikost	Obj. číslo
1 l	988 002 256	1 l	980 008 210
5 l	988 003 258	5 l	980 008 211

## □ Motorové oleje

Motorový olej 1:50	
Objem	Obj. číslo
100 ml	980 008 106
1 l	980 008 107
1 l*	980 008 112
5 l	980 008 118
55 l	980 008 150
200 l	980 008 151

*\*v dávkovací láhvi*

## □ Pilníky a rukojeti



Průměr	Pilník	Vodítko a pilník
	Obj. číslo	Obj. číslo
4,8 mm	958 500 164	958 500 073
5,5 mm	953 003 040	958 500 029

## □ Nabízené verze

Dolmar	Dolmar
PSS105C	PSS105C38A



*Součást dodávky:  
Pilový řetěz (958500001)  
Lišta 380 mm (958099056)  
Kryt lišty (952010140)  
Klíč (941719133)  
Seřizovací šroubovák (783012-5)*



*Součást dodávky:  
Pilový řetěz (415038631)  
Lišta 380 mm (958086064)  
Kryt lišty (952010140)  
Klíč (941719133)  
Seřizovací šroubovák (783012-5)*

# Benzinová motorová pila s vysokým výkonem

Vysoký výkon, kroutící moment a nízká hmotnost – vlastnosti, které ocení každý uživatel. Benzinové pily **PS550** a **EA5600F45E** navíc nabízejí spoustu příjemných vlastností, které výrazně zjednodušují každodenní práci.

	PS550	EA5600F45E
Obsah válců	55,7 cm <sup>3</sup>	55,7 cm <sup>3</sup>
Výkon	3 kW	3 kW
Dělení řetězu	3/8"	3/8"
Šířka drážky	1,5 mm	1,5 mm
Obsah palivové nádrže	570 ml	570 ml
Obsah olejové nádrže	320 ml	320 ml
Délka lišty	38 cm	45 cm
Hmotnost (bez aku)	5,8 kg	5,8 kg

## PS550 / EA5600F45E



### Systém snadného startování Easy Start

Velmi snadný start díky pružinovému překonání kompresního odporu a optimalizovanému řízení motoru.



### Jednopáčkové ovládání

Jednopáčkové ovládání s jasnými polohami pro studený start, provoz a zastavení. Motor lze ovládat lehkým stisknutím páčky.



### Systém filtrace

Velmi účinný systém filtrace vzduchu umožňuje delší intervaly při pravidelné údržbě filtru.



### Jednoduchá kontrola stavu nádrže

Díky okýnky v nádrži je možné jednoduše kontrolovat stav benzínu.



### Antivibrační úprava

Velmi nízké vibrace při práci díky konstrukci s antivibračními pružinami.

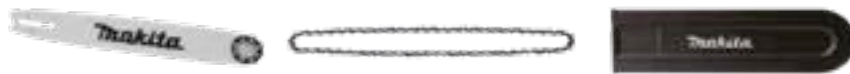

## □ Příslušenství

**Lišty / řetězy / kryty / pilníky**

Řezná lišta		Pancéřová lišta		Řetěz			Typ zubu	Průměr pilníku	Řetězka	
Délka lišty	Obj. číslo	Délka lišty	Obj. číslo	Šířka drážky	Rozteč	Obj. číslo			Rozteč	Obj. číslo
38 cm	958 500 001			1,5 mm	3/8"	958 099 056	VM	5,5 mm	3/8"	262 24 010
45 cm	958 500 044	45 cm	415045451	1,5 mm	3/8"	958 099 064	VM	5,5 mm		
53 cm	415 050 651	53 cm	415053451	1,5 mm	3/8"	958 099 072	VM	5,5 mm		
33 cm	415 033 631			1,5 mm	0.325"	528 086 756	VM	4,8 mm	.325"	181 224 040
38 cm	415 038 631			1,5 mm	0.325"	958 086 064	VM	4,8 mm		
45 cm	415 045 631			1,5 mm	0.325"	958 086 072	VM	4,8 mm		

## □ Příslušenství



Měrka	Rukojeť pilníku	Plochý pilník
Díl č.	Obj. číslo	Obj. číslo
953 100 090	953 004 010	953 003 060

## □ Řetězové oleje



Řetězový olej		Řetězový olej BIOTOP	
Velikost	Obj. číslo	Velikost	Obj. číslo
1 l	988 002 256	1 l	980 008 210
5 l	988 003 258	5 l	980 008 211

## □ Motorové oleje

Motorový olej 1:50	
Objem	Obj. číslo
100 ml	980 008 106
1 l	980 008 107
1 l*	980 008 112
5 l	980 008 118
55 l	980 008 150
200 l	980 008 151

\*v dávkovací láhvi

## □ Pilníky a rukojeti



Průměr	Pilník	Vodítko a pilník
	Obj. číslo	Obj. číslo
4,8 mm	958 500 164	958 500 073
5,5 mm	953 003 040	958 500 029

## □ Nabízené verze

Dolmar	Makita
PS550	EA5600F45E



Součást dodávky:  
 Pilový řetěz (958500001)  
 Lišta 380 mm (958099056)  
 Kryt lišty (952010140)  
 Klíč (941719133)  
 Seřizovací šroubovák (783012-5)



Součást dodávky:  
 Pilový řetěz (523093764)  
 Lišta 450 mm (958500044)  
 Kryt lišty (952020140)  
 Klíč (941719133)  
 Seřizovací šroubovák (783012-5)

# Profesionální benzinová motorová pila

Profesionální benzinová pila, ideální pro kácení a odvětvování. Řada příjemných vlastností, které výrazně zjednodušují každodenní práci.

	PS6100	PS6100H45A
Obsah válců	61 cm <sup>3</sup>	61 cm <sup>3</sup>
Výkon	3,4 kW	3,5 kW
Dělení řetězu	3/8"3/8"	3/8"
Šířka drážky	1,5 mm	1,5 mm
Obsah palivové nádrže	800 ml	800 ml
Obsah olejové nádrže	480 ml	480 ml
Délka lišty	43 cm	45 cm
Hmotnost (bez aku)	6 kg	6,2 kg

## Pro oba modely

- Technologie MPI pro jednoduché opětovné nastartování
- Velká palivová nádrž umožňující až 30 minut práce na jedno naplnění
- Profesionální pila spojující sílu, vysoký krouticí moment a nízkou hmotnost
- Nastavitelné automatické čerpadlo řetězového oleje

## PS6100 / PS6100H45A



### EasyStart

Jednoduché startování díky pružinovému překonání kompresního odporu.



### Jednopáčkové ovládání

Jednopáčkové ovládání s jasnými polohami pro studený start, provoz a zastavení. Motor lze ovládat lehkým stisknutím páčky.



### Filtrační systém Longlife

Umožňuje dlouhý interval práce bez nutnosti čištění a možnost beznástrojové výměny.

## PS6100H45A

- Model s elektrickým vyhříváním rukojeti umožňuje pohodlnou práci v chladném počasí

## □ Příslušenství

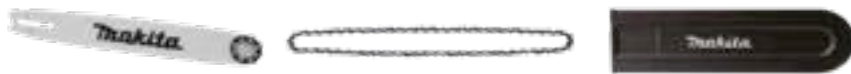
**Lišty / řetězy / kryty / pilníky**

Řezná lišta		Pancéřová lišta		Řetěz			Typ zubu	Průměr pilníku	Řetězka	
Délka lišty	Obj. číslo	Délka lišty	Obj. číslo	Šířka drážky	Rozteč	Obj. číslo			Rozteč	Obj. číslo
38 cm	415 038655			1,5 mm	3/8"	528 099 760	VM	5,5 mm	3/8"	262 24 010
43 cm	465 043655			1,5 mm	3/8"	958 099 064	VM	5,5 mm		
45 cm	415 045655	45 cm	415 045 455	1,5 mm	3/8"	528 099 768	VM	5,5 mm		
50 cm	415 050655	50 cm	415 050 455	1,5 mm	3/8"	528 099 772	VM	5,5 mm		
60 cm	415 060555	60 cm	415 060 455	1,5 mm	3/8"	528 099 784	VM	5,5 mm		
33 cm	415 033631			1,5 mm	0.325"	528 086 756	VM	4,8 mm	0.325"	181 224 040
38 cm	415 038 631			1,5 mm	0.325"	958 086 064	VM	4,8 mm		
45 cm	415 045 631			1,5 mm	0.325"	958 086 072	VM	4,8 mm		

## □ Příslušenství



Měrka	Rukojeť pilníku	Plochý pilník
Díl č.	Obj. číslo	Obj. číslo
953 100 090	953 004 010	953 003 060

## □ Řetězové oleje



Řetězový olej		Řetězový olej BIOTOP	
Velikost	Obj. číslo	Velikost	Obj. číslo
1 l	988 002 256	1 l	980 008 210
5 l	988 003 258	5 l	980 008 211

## □ Motorové oleje

Motorový olej 1:50	
Objem	Obj. číslo
100 ml	980 008 106
1 l	980 008 107
1 l*	980 008 112
5 l	980 008 118
55 l	980 008 150
200 l	980 008 151

\*v dávkovací láhvi

## □ Pilníky a rukojeti



Průměr	Pilník	Vodítko a pilník
	Obj. číslo	Obj. číslo
4,8 mm	958 500 164	958 500 073
5,5 mm	953 003 040	958 500 029

## □ Nabízené verze

Dolmar	Dolmar
PS6100	PS6100H45A

Součást dodávky:  
 Pilový řetěz (958099064)  
 Lišta 430 mm (4650436556)  
 Kryt lišty (952010140)  
 Klíč (941719133)  
 Seřizovací šroubovák (783012-5)



Součást dodávky:  
 Pilový řetěz (958086072)  
 Lišta 450 mm (415045631)  
 Kryt lišty (952010140)  
 Klíč (941719133)  
 Seřizovací šroubovák (783012-5)



# Benzinové motorové pily na silné dřevo

Síla, krouticí moment a nízká hmotnost, to potřebuje profesionální uživatel k efektivní a síly šetřící práci v lese, ke kácení a řezání silného dřeva.

	PS7900	PS7910H
Obsah válců	78,5 cm <sup>3</sup>	78,5 cm <sup>3</sup>
Výkon	4,3 kW	4,3 kW
Dělení řetězu	3/8"	3/8"
Šířka drážky	1,5 mm	1,5 mm
Obsah palivové nádrže	750 ml	750 ml
Obsah olejové nádrže	420 ml	420 ml
Délka lišty	50 cm	50 cm
Hmotnost (bez aku)	6,6 kg	6,8 kg

## PS7910 / PS7910H



**Příslušenství k HD filtru**  
Přestavná sada vzduchových filtrů pro práci v extrémně prašném prostředí. K dostání pro všechny modely.  
957 173 400



- Až o 15% nižší spotřeba paliva a snížení uhlovodíků a oxidů dusíku ve výfukových plynech díky patentované technologii SLR.\*\*

- Integrovaná brzda řetězu s vně umístěným kolem: Snadná montáž řetězu a čištění řetězového prostoru.
- Tlumení vibrací stabilními ocelovými pružinami s dlouhou životností: Zabírají málo prostoru a jsou odolné vůči oleji a benzínu.
- Nastavitelné olejové čerpadlo řetězu bez dopravování ve volnoběhu

## Výbava PS7910H

- Model PS7910H má zabudované vyhřívání rukojeti pro větší pohodlí při práci ve studeném a mokřem počasí.



**Optimální výhoz pilin**  
brán ucpání, i u delších pilin.



**Boční napínání řetězu**  
pro rychlé a pohodlné napínání.



**Malé vynaložení síly**  
při startování díky dekompresivnímu ventilu.



**Jednoduchá**  
údržba filtru.

## □ Příslušenství

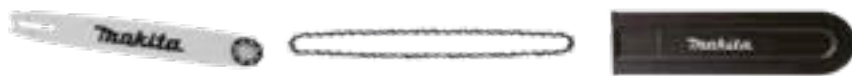
**Lišty / řetězy / kryty / pilníky**

Řezná lišta		Pancéřová lišta		Řetěz			Typ zubu	Průměr pilníku
Délka lišty	Obj. číslo	Délka lišty	Obj. číslo	Šířka drážky	Rozteč	Obj. číslo		
38 cm	415 038 655			1,5 mm	3/8"	528 099 760	VM	5,5 mm
43 cm	465 043 655			1,5 mm	3/8"	958 099 064	VM	5,5 mm
45 cm	415 045 655	45 cm	415 045 455	1,5 mm	3/8"	528 099 768	VM	5,5 mm
50 cm	415 050 655	50 cm	415 050 455	1,5 mm	3/8"	528 099 772	VM	5,5 mm
60 cm	415 060 555	60 cm	415 060 455	1,5 mm	3/8"	528 099 784	VM	5,5 mm
70 cm		70 cm	415 070 455	1,5 mm	3/8"	528 099 794	VM	5,5 mm

## □ Příslušenství



Měrka	Rukojeť pilníku	Plochý pilník
Díl č.	Obj. číslo	Obj. číslo
953 100 090	953 004 010	953 003 060

## □ Řetězové oleje



Řetězový olej		Řetězový olej BIOTOP	
Velikost	Obj. číslo	Velikost	Obj. číslo
1 l	988 002 256	1 l	980 008 210
5 l	988 003 258	5 l	980 008 211

## □ Motorové oleje

Motorový olej 1:50	
Objem	Obj. číslo
100 ml	980 008 106
1 l	980 008 107
1 l*	980 008 112
5 l	980 008 118
55 l	980 008 150
200 l	980 008 151

\*v dávkovací láhvi

## □ Pilníky a rukojeti



Průměr	Pilník	Vodítko a pilník
	Obj. číslo	Obj. číslo
4,8 mm	958 500 164	958 500 073
5,5 mm	953 003 040	958 500 029

## □ Nabízené verze

Dolmar	Makita
PS7910	PS7910H



Součást dodávky:  
 Pilový řetěz (528099772)  
 Lišta 500 mm (415050655)  
 Kryt lišty (952020150)  
 Klíč (941719133)  
 Seřizovací šroubovák (783012-5)



Součást dodávky:  
 Pilový řetěz (528099772)  
 Lišta 500 mm (415050655)  
 Kryt lišty (952020150)  
 Klíč (941719133)  
 Seřizovací šroubovák (783012-5)

# Speciální lehká jednoruční pila

Speciální jednoruční pila pro profesionální práce ve výškách nebo jako ideální pomocník pro dům, dvůr a zahradu. Tato pila je ideální pro prořezávání stromů. Má kompaktní tvar (délka pouze 259 mm), nízkou hmotnost (pouze 3,2 kg) a velmi nízké vibrace.

## EA3110T30B



	EA3110T30B
Obsah válců	30,1 cm <sup>3</sup>
Výkon	1,04 kW
Dělení řetězu	3/8"
Šířka drážky	1,3 mm
Obsah palivové nádrže	240 ml
Obsah olejové nádrže	180 ml
Délka lišty	30 cm
Hmotnost (bez aku)	3,2 kg



## ▣ Příslušenství

Název	Obj. číslo
Lišta 30 cm, 3/8", 1,1 mm	442030611
Lišta 30 cm, 3/8", 1,3 mm	442030661
Pilový řetěz 30 cm, 3/8", 1,1 mm	531291646
Pilový řetěz 30 cm, 3/8", 1,3 mm	531492646
Kryt lišty	952010140
Pilník kulatý 4 mm	958500162
Pilník kulatý 4,5 mm	958500163
Měrka pilníku	953100090
Rukojeť pilníku	953004010
Ploché pilník	953003060
Řetězový olej 1 l	988002256
Řetězový olej 5 l	988003258
Řetězový olej BIOTOP 1 l	980008210
Řetězový olej BIOTOP 5 l	980008211
Motorový olej 100 ml	980008106
Motorový olej 1 l	980008107
Motorový olej 1 l - dávkovací láhev	980008112
Motorový olej 5 l	980008118
Motorový olej 55 l	980008150
Motorový olej 200 l	980008151

## ▣ Nabízené verze

Makita
EA3110T30B

Součást dodávky:  
Pilový řetěz (531492646)  
Lišta 300 mm (442030661)  
Kryt lišty (419288-5)  
Háček (158024-1)



# Řetěz RescueCut Pro řeže vše

DOLMAR

Makita®

Řetězy motorové pily RescueCut jsou vhodné pro záchranné práce.



Řezná plocha z vysoce pevného wolframkarbidu, velkoplošně navařeno.



## Měrka hloubky

Extrémně lehká (350 g) a snadno montovatelná měrka hloubky DOLMAR zajišťuje spolehlivé dodržení potřebné hloubky řezu. Navíc ji lze velmi jednoduše čistit. Stává se tím důležitým pomocníkem v místech, kde není vidět, jako například při prořezávání pláště střechy. Snadno odnímatelná, pokud budete pro speciální úkoly potřebovat celou délku lišty.

## Brusný diamantový kotouč

Brusný kotouč pro broušení pilových řetězů RescueCut na brusce MAXX.  
145 × 6 × 22 mm.  
341 013 014

	Řetěz RescueCut	Děrovaná lišta	Sada řetěz + lišta + měrka	Měrka hloubky
38 cm pro motorové 3/8" PS5105, 115, PS6800	957 696 056	415 038 751	957 415 030	957 250 100
45 cm pro motorové 3/8" PS5105, 115, PS6800	957 696 064	415 045 751	957 415 040	957 250 100
43 cm pro motorové 3/8" PS6400, PS7300, PS7900	957 696 064	465 043 755	957 415 060	957 250 100

## Speciální pilové řetězy

Existují případy, při kterých musí být řezány jiné materiály než dřevo. V těchto případech se používají speciální řetězové pily DOLMAR.

Název	Model řetězu	Pilový řetěz
Pilový řetěz MultiCut 30 cm 3/8"	092	579.092.046
Pilový řetěz MultiCut 35 cm 3/8"	092	579.092.052
Pilový řetěz MultiCut 40 cm 3/8"	092	579.092.056
Pilový řetěz MultiCut 38 cm .325"	484	579.484.064
Pilový řetěz MultiCut 38 cm .325"	686	579.686.064
Pilový řetěz MultiCut 45 cm .325"	686	579.686.072
Pilový řetěz MultiCut 38 cm 3/8"	099	579.099.056
Pilový řetěz MultiCut 43/45 cm 3/8"	099	579.099.064
Pilový řetěz MultiCut 45 cm 3/8"	099	579.099.068
Pilový řetěz MultiCut 50 cm 3/8"	099	579.099.072

## TIP

Dobrého řezného výkonu motorové pily je dosaženo jen s ostrým pilovým řetězem. Neboť ostré pilové zuby produkují velké piliny. Jsou-li piliny při práci stále menší a menší, popř. tak jemné jako dřevná moučka, je toto jistou známkou tupého pilového řetězu. Silnější přitlačování při řezání nepomáhá, neboť se zvýší jen opotřebení spojky, lišty a řetězu.

## Pilový řetěz RescueCut

- Pilové řetězy RescueCut DOLMAR pořežou to, co obvyklé pilové řetězy nedokáží:
- Dřevěné trámy a prkna s hřebíky nebo šrouby
- Dehtová a pískovaná krytinová lepenka
- Trapézové plechy, i sendvičový materiál s izolací
- Karoserie automobilů a části železničních vagonů
- Ocelové, hliníkové, měděné plechy a plechy z lehkých kovů do 1,5 mm
- Lehké stavební materiály, Poroton,
- Ytong atd.
- Pilové řetězy RescueCut DOLMAR jsou vhodné pro záchranné práce.
- Extrémní životnosti je dosaženo vysoce pevnými wolframkarbidovými řeznými destičkami, které jsou navařené po celé délce původního řezného zubu.
- Při hledání ohniska požáru, pro přístupové nebo odvětrávací otvory v lepenkových krytinách a při nasazení u nehod, kde to už nezvládají hydraulické nůžky.
- Omezovač hloubky řezu, snadno namontovatelný několika málo zásahy, zajistí jisté dodržení požadované hloubky řezu, např. při řezání do oblastí, do kterých není vidět, jako je např. střešní plášť.

## Pilové řetězy MultiCut

- Břity zůstanou déle ostré díky robustní chromové vrstvě.
- Až třikrát delší životnost i u extrémně znečištěného dřeva.
- Řeže materiály, na kterých se obvykle řetězy rychle ztupí, jako např. železniční pražce, písčité pařezy v kořenové oblasti nebo zuhelnatělé dřevo.
- K ostření pilového řetězu MultiCut není potřebné speciální vybavení. Pilový řetěz MultiCut můžete výhodně ostřit jako normální pilové řetězy obvyklým kruhovým pilníkem pro pilové řetězy.

# Aku sekačka

## DLM460

18V + 18V → 36V

Spolehlivá sekačka s bezuhlíkovým motorem a šířkou sekání 46 cm. Tato sekačka má ocelové šasi, centrální nastavení výšky sekání v deseti stupních 20–75 mm v a možnost mulčování. Navíc nabízí funkci velmi tichého chodu, kdy lze velmi jednoduše upravit úroveň hluku na hranici, která umožňuje použití sekačky i v klidových zónách. Sekačka je vybavena elektronickou kontrolou zatížení a lze ji používat pro plochy až do 800 m<sup>2</sup>.

Šířka sekání

**460 mm**

Měkčená rukojeť

Přepínač na tichý chod



Silný bezuhlíkový motor s regulací otáček podle zatížení



Centrální nastavení výšky sekání

**BL MOTOR** **SOFT NO LOAD**

Ocelové šasi

### ■ Příslušenství

Nůž 46 cm	Mulčovací klín	Koš na trávu	Montážní klíč
199367-2	671600001	671001418	782210-8

### ■ Nabízené verze

Makita	Makita
DLM460Z	DLM460PT2

Součást dodávky:

Nůž (199367-2)  
Koš na trávu (671001418)  
Montážní klíč (782210-8)  
Mulčovací klín (671600001)



Součást dodávky:

2× akumulátor li-ion 18 V / 5,0 Ah (197280-8)  
Dvojitá rychlonabíječka DC18RD (196933-6)  
Nůž (199367-2)  
Koš na trávu (671001418)  
Montážní klíč (782210-8)  
Mulčovací klín (671600001)



	<b>DLM460</b>
Akumulátor	Li-ion 2× 18 V
Šířka sekání	46 cm
Otáčky naprázdno	2500–3300 min <sup>-1</sup>
Pracovní výška	20–75 mm
Nastavení výšky sekání	centrální
Objem koše	60 l
Pro plochu do	800 m <sup>2</sup>
Hmotnost	25,3 kg
Rozměry d × š × v	1490 × 460 × 1020 mm



# Aku sekačka

## DLM431

Spolehlivá sekačka s velmi tichým chodem a šířkou sekání 43 cm. Umožňuje velmi pohodlnou práci bez nutnosti použití kabelu. Snadné ovládání, ideální pro sekání travnatých ploch do 500 m<sup>2</sup>. Centrální nastavení výšky sekání ve 12 stupních 20–75 mm. Jednoduché vyjmutí/nasazení koše s indikátorem naplnění. Technologie XPT umožňující práci ve vlhkém a prašném prostředí. Velmi jednoduché čištění. Pohodlný přenos sekačky pomocí dvou rukojetí.

	DLM431
Typ nože	Sekání + sběr
Šířka sekání	430 mm
Výška sekání	20–75 mm
Objem koše	50 l
Otáčky naprázdno	3600 min <sup>-1</sup>
Pro plochu do	s BL1850B × 2: 500 m <sup>2</sup>
Rozměr kol	přední / zadní 140 / 160 mm
Hodnota akustického tlaku	80 dB(A)
Hodnota akustického výkonu	93 dB(A)
Vibrace	2,5 m/s <sup>2</sup> nebo méně
Rozměry d × š × v	1450–1490 × 460 × 950–1020 mm
Hmotnost	17,8 kg



**Centrální nastavení výšky**



**System Li-ion 2 × 18 V**



**Indikace stavu akumulátorů**



**Jednoduché čištění**

# Aku sekačka

## DLM380

Spolehlivá sekačka s velmi tichým chodem a šířkou sekání 38 cm. Umožňuje velmi pohodlnou práci bez nutnosti použití kabelu. Snadné ovládání, ideální pro sekání travnatých ploch do 300 m<sup>2</sup>. Centrální nastavení výšky sekání v 6 stupních 20–75 mm. Technologie XPT umožňující práci ve vlhkém a prašném prostředí. Jednoduché vyjmutí/nasazení koše s indikátorem naplnění. Pohodlný přenos sekačky pomocí rukojeti.

	DLM380
Typ nože	Sekání + sběr
Šířka sekání	380 mm
Výška sekání	20–75 mm
Objem koše	40 l
Otáčky naprázdno	3700 min <sup>-1</sup>
Pro plochu do	s BL1830B × 2: 300 m <sup>2</sup>
Rozměr kol	přední / zadní 140 / 190 mm
Hodnota akustického tlaku	81 dB(A)
Hodnota akustického výkonu	93 dB(A)
Vibrace	2,5 m/s <sup>2</sup> nebo méně
Rozměry d × š × v	1145 × 465 × 1023–1070 mm
Hmotnost	14,5 kg



**Centrální nastavení výšky**



**System Li-ion 2 × 18 V**



**Indikace naplnění koše**





**Jednoduchý transport**

## ■ Příslušenství DLM431

Nůž 43 cm	Koš na trávu	Montážní klíč
197762-0	123794-1	782210-8

### ■ Nabízené verze

Makita DLM431Z	Makita DLM431PT2
<p><i>Součást dodávky:</i>                      Montážní klíč (782210-8)                      Nůž (197762-0)                      Koš na trávu (123794-1)</p> 	<p><i>Součást dodávky:</i>                      2× akumulátor Li-ion 18 V / 5,0 Ah (197280-8)                      Dvojitá rychlonabíječka DC18RD (196933-6)                      Montážní klíč (782210-8)                      Nůž (197762-0)                      Koš na trávu (123794-1)</p> 

## ■ Příslušenství DLM380

Nůž 38 cm	Koš na trávu	Montážní klíč
196863-1	123794-1	782210-8

### ■ Nabízené verze

Makita DLM380Z	Makita DLM380PM2	Makita DLM380PT2
<p><i>Součást dodávky:</i>                      Montážní klíč (782016-4)                      Nůž (196863-1)                      Koš na trávu (126429-3)</p> 	<p><i>Součást dodávky:</i>                      2× akumulátor Li-ion 18 V / 4,0 Ah (196397-4)                      Dvojitá rychlonabíječka DC18RD (196933-6)                      Montážní klíč (782016-4)                      Nůž (196863-1)                      Koš na trávu (126429-3)</p> 	<p><i>Součást dodávky:</i>                      2× akumulátor Li-ion 18 V / 5,0 Ah (197280-8)                      Dvojitá rychlonabíječka DC18RD (196933-6)                      Montážní klíč (782016-4)                      Nůž (196863-1)                      Koš na trávu (126429-3)</p> 

# Elektrické sekačky pro menší plochy

Spolehlivé elektrické sekačky se silnými motory a šířkou sekání 33 / 37 / 41 cm. Tyto sekačky mají plastové šasi, centrální nastavení výšky sekání a lze je používat pro plochy až do 400–600 m<sup>2</sup>.

Typ	ELM3320	ELM3720	ELM4120
Značka	Makita	Makita	Makita
Motor	1200 W	1400 W	1600 W
Šasi	PP	PP	PP
Pro plochu do	400 m <sup>2</sup>	500 m <sup>2</sup>	600 m <sup>2</sup>
Šířka sekání	33 cm	37 cm	41 cm
Typ sekání	3 cut	3 cut	3 cut
Mulčování	ne	ne	ne
Mulčovací nůž	ne	ne	ne
Sekací nůž	ano	ano	ano
Boční výhoz	ne	ne	ne
Sklopná rukojeť	ano	ano	ano
Nastavitelná rukojeť	ne	ne	ano
Nastavení výšky sekání	centrální	centrální	centrální
Počet pozic	3 pozice	3 pozice	7 pozic
Výška sekání	20 / 40 / 55 mm	20 / 40 / 55 mm	20–75 mm
Objem koše	30 l	40 l	45 l
Čistá hmotnost	10,2 kg	11,6 kg	14,5 kg
Hrubá hmotnost	12 kg	13,5 kg	16 kg

## ■ Příslušenství

Nůž 33 cm	Nůž 37 cm	Nůž 41 cm
YA00000745	YA00000746	YA00000747



# Elektrická sekačka s ocelovým šasi 41 cm

Spolehlivá elektrická sekačka s ocelovým šasi a šířkou sekání 41 cm. Tato sekačka má, centrální nastavení výšky sekání, možnost mulčování a lze je používat pro plochy až do 600 m<sup>2</sup>.

Typ	ELM4121
Značka	Makita
Motor	1600 W
Šasi	Ocel
Pro plochu do	600 m <sup>2</sup>
Šířka sekání	41 cm
Typ sekání	4 cut
Mulčování	ano
Mulčovací nůž	ano
Sekací nůž	ne
Boční výhoz	ne
Sklopná rukojeť	ano
Nastavitelná rukojeť	ano
Nastavení výšky sekání	centrální
Počet pozic	7 pozic
Výška sekání	20–75 mm
Objem koše I	50
Čistá hmotnost	17,5 kg
Hrubá hmotnost	19,1 kg

## ■ Příslušenství

Nůž 41 cm

YA00000747



# Elektrická sekačka s ocelovým šasi 46 cm

Spolehlivé elektrické sekačky s ocelovým šasi a šířkou sekání 46 cm. Tyto sekačky mají, centrální nastavení výšky sekání, boční výhoz, možnost mulčování a lze je používat pro plochy až do 600–800 m<sup>2</sup>. ELM4621 má navíc pojezd.

Typ	ELM4620	ELM4621
Motor	1800 W	1800 W
Šasi	Ocel	Ocel
Pro plochu do	800 m <sup>2</sup>	1000 m <sup>2</sup>
Šířka sekání	46 cm	46 cm
Typ sekání	4 cut	4 cut
Počet převodů	–	1
Mulčování	ano	ano
Mulčovací nůž	ano	ano
Sekací nůž	ne	ne
Boční výhoz	ano	ano
Sklopná rukojeť	ano	ano
Nastavitelná rukojeť	ano	ano
Nastavení výšky sekání	centrální	centrální
Počet pozic	8 pozic	8 pozic
Výška sekání	20–75 mm	20–75 mm
Objem koše	60 l	60 l
Čistá hmotnost	27,7 kg	30,5 kg
Hrubá hmotnost	29,2 kg	32,2 kg

## ■ Příslušenství

Nůž 46 cm

YA00000741



Rychlé sklopení

Možnost mulčování

Centrální nastavení  
výšky sekání

Šířka sekání 46 cm

Ocelové šasi

Pojezd (ELM4621)

Boční výhoz

# Benzinova sekačka pro menší plochy

Čím je plocha trávníku větší, tím rostou i nároky na sekačku. Velká výzva pro model PM461C s optimální pracovní šířkou pro plochy do 1000 m<sup>2</sup>.

Typ	PM411C
Značka	DOLMAR
Motor	B&S 500E
Šasi	Ocel
Elektrické startování	ne
Pro plochu do	1000 m <sup>2</sup>
Šířka šasi	43 cm
Šířka sekání	41 cm
Typ sekání	4 cut
Mulčování	ano
Mulčovací nůž	ano
Sekací nůž	ne
Mulčovací sada	ano
Počet převodů	ne
Objem koše	50 l
Průměr trubky rukojeti	22 mm
Sklopná rukojeť	ano
Nastavitelná rukojeť	ano – 3 pozice
Nastavení výšky sekání	centrální
Počet výšek sekání	5
Výška sekání	20, 34, 48, 62, 75 mm
Průměr kol	178 / 203 mm
Uložení kol	kuličkové ložisko
Čistá hmotnost	26 kg
Hladina hluku	93,4 dB(A)
Hladina vibrací	5,27 m/sec <sup>2</sup>
Šasi odolné proti UV záření	ano



PM411C



C = katalyzátor

## □ Příslušenství

Nůž 41 cm	Mulčovací klín	Držák nože	Olej HD30 0,6 l	Olej 5W30 1 l
671 001 433	671 450 001	671 015 252	980 008 120	980 008 121



**Možnost nastavení rukojeti do 3 různých výšek.**



**Pevný šroubový spoj rukojeti.**



**Součástí dodávky je mulčovací klín.**

- Odolný korpus sekačky z ocelového plechu
- Odolná kola s kuličkovými ložisky
- Kvalitní měkčená povrchová úprava rukojeti pro pohodlnou práci
- Pevný šroubový spoj sklopných rukojeti
- Systém 4 Cut – sekání trávy, mulčování, sběr trávy a sběr listů

# Spolehlivé sekačky s atraktivní cenou

Sekačky **PM46SBC** a **PLM4628N** nabízí velmi dobrý poměr kvalita/cena. Sekačky mají jednorychlostní pojezd s možností mulčování a bočního výhozu.

**PM46SBC  
PLM4628N**



Typ	PM46SBC	PLM4628N
Značka	<b>DOLMAR</b>	<b>MAKITA</b>
Motor	B&S500E	B&S500E
Šasi	ocel	ocel
Šířka šasi	48 cm	48 cm
Šířka sekání	46 cm	46 cm
Typ sekání	4 cut	4 cut
Mulčování	ano	ano
Mulčovací nůž	ano	ano
Sekací nůž	ne	ne
Mulčovací sada	ano	ano
Počet převodů	1 rychlost	1 rychlost
Rychlost	3,6 km/hod	3,6 km/hod
Objem koše	60 l	60 l
Sklopná rukojeť	ano	ano
Nastavitelná rukojeť	ano	ano
Nastavení výšky sekání	centrální	centrální
Výška sekání	25–75 mm	25–75 mm
Čistá hmotnost	31,2 kg	31,2 kg

- Rychloupínací sklopný systém
- Rukojeť na přední straně stroje umožňuje jednoduchý transport
- Boční výhoz, mulčovací klín součástí dodávky
- Systém 4 Cut – sekání trávy, mulčování, sběr trávy a sběr listí



- Odolný korpus sekačky z ocelového plechu
- Posuvná nastavitelná rukojeť pro pohodlnou práci
- Ergonomický tvar rukojeti pro pohodlnou práci
- Odolná kola s kuličkovými ložisky

## Průřez v koši pro kontrolu naplnění.

Nůž 46 cm	Mulčovací klín	Držák nože	Olej HD30 0,6 l	Olej 5W30 1 l
671 014 610	671 326 001	671 002 448	980 008 120	980 008 121



**Pohodlné nastavení výšky sekání.**



**Rychloupínací sklopný systém.**



**Průřez v koši pro kontrolu naplnění.**



**Rukojeť na přední straně stroje umožňuje jednoduchý transport.**



# Benzinová sekačka s pojezdem

Se správnou výbavou jde všechno lépe. Především se sekačkou **PM5600S3R**, která nabízí 3 rychlosti pojezdu. Výsledkem je pohodlné sekání bez zbytečné námahy.

**PM5600S3R**

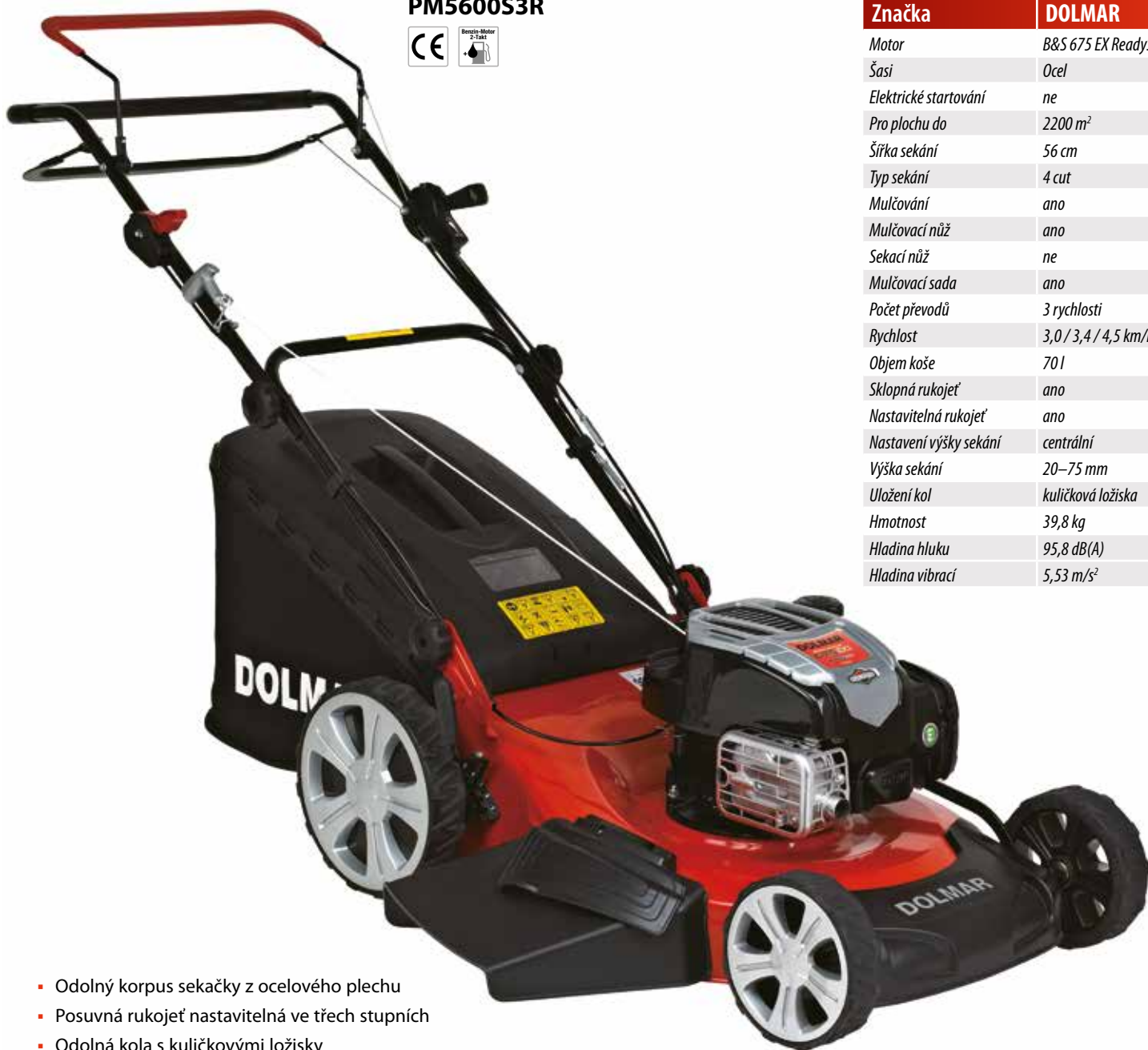

- Odolný korpus sekačky z ocelového plechu
- Posuvná rukojeť nastavitelná ve třech stupních
- Odolná kola s kuličkovými ložisky
- Kvalitní měkčená povrchová úprava rukojeti pro pohodlnou práci
- Systém 4 Cut – sekání trávy, mulčování, sběr trávy a sběr listí

Typ	PM5600S3R
Značka	DOLMAR
Motor	B&S 675 EX ReadyStart
Šasi	Ocel
Elektrické startování	ne
Pro plochu do	2200 m <sup>2</sup>
Šířka sekání	56 cm
Typ sekání	4 cut
Mulčování	ano
Mulčovací nůž	ano
Sekací nůž	ne
Mulčovací sada	ano
Počet převodů	3 rychlosti
Rychlost	3,0 / 3,4 / 4,5 km/hod
Objem koše	70 l
Sklopná rukojeť	ano
Nastavitelná rukojeť	ano
Nastavení výšky sekání	centrální
Výška sekání	20–75 mm
Uložení kol	kuličková ložiska
Hmotnost	39,8 kg
Hladina hluku	95,8 dB(A)
Hladina vibrací	5,53 m/s <sup>2</sup>

## ■ Příslušenství

Nůž 56 cm	Mulčovací klín	Držák nože	Olej HD30 0,6 l	Olej 5W30 1 l
671 002 532	671 315 001	DA00000857	980 008 120	980 008 121

# Prvotřídní benzinová sekačka

PM4602SR jsou ideální sekačky pro zákazníky vyžadující vysoký komfort ve výbavě a provedení stroje.



PM4602SR



Typ	PM4602SR
Značka	DOLMAR
Motor	B&S 675 EXi ReadyStart
Obsah	163 cm <sup>3</sup>
Elektrické startování	ne
Šasi	ocel
Šířka sekání	46 cm
Typ sekání	4 cut
Mulčování	ano
Mulčovací nůž	ano
Sekací nůž	ne
Mulčovací sada	ano
Počet převodů	1 rychlost
Rychlost	3,6 km/hod
Sklopná rukojeť	ano
Nastavitelná rukojeť	ano
Nastavení výšky sekání	centrální
Výška sekání	20–75 mm
Uložení kol	kuličková ložiska
Objem koše	60 l
Čistá váha	34 kg
Hladina hluku	94,2 dB
Hladina vibrací	6,58 m/s <sup>2</sup>
Šasi odolné proti UV záření	ano

## ■ Příslušenství

Nůž 46 cm	Mulčovací klín	Držák nože	Olej HD30 0,6 l	Olej 5W30 1 l
671 014 610	DA00 000 844	DA00000857	980 008 120	980 008 121

- Nastavitelná ergonomicky tvarovaná rukojeť s kvalitní měkčenou povrchovou úpravou pro velmi pohodlnou práci.
- Signalizace naplnění koše upozorňující na nutnost vyprázdnění.
- Úprava hrany chránící korpus sekačky před poškozením.
- Přesazená kola k sekání blízko okrajů.
- Odolná kola s kuličkovými ložisky
- Systém 4 Cut – sekání trávy, mulčování, sběr trávy a sběr listů



**Rukojeť na přední straně stroje umožňuje jednoduchý transport**



**Praktický rychloupínací sklopný systém rukojeti**



**Boční výhoz**

# Komfortní benzinová sekačka

Pokud hledáte komfortní sekačku, určitě Vás zaujme **PM5102S3C**. Předností této sekačky je hlavně třírychlostní pojezd, silný motor a propracované provedení v každém detailu.



**PM5102S3C**



Typ	PM5102S3C
Značka	<b>DOLMAR</b>
Motor	B&S750EX DOV ReadyStart
Šasi	Ocel
Elektrické startování	ne
Pro plochu do	2000 m <sup>2</sup>
Šířka sekání	51 cm
Typ sekání	4 cut
Mulčování	ano
Mulčovací nůž	ano
Sekací nůž	ne
Mulčovací sada	ano
Počet převodů	3 rychlosti
Rychlost	3,0 / 3,4 / 4,5 km/hod
Objem koše	65 l
Sklopná rukojeť	ano
Nastavitelná rukojeť	ano
Nastavení výšky sekání	centrální
Výška sekání	20 - 75 mm
Uložení kol	kuličková ložiska
Hmotnost	38 kg
Hladina hluku	95,9 dB (A)
Hladina vibrací	6,53 m/s <sup>2</sup>
Šasi odolné proti UV záření	ano

## ■ Příslušenství

Nůž 46 cm	Mulčovací klín	Držák nože	Olej HD30 0,6 l	Olej 5W30 1 l
671 002 552	671 936 001	671 002 977	980 008 120	980 008 121



- Nastavitelná ergonomicky tvarovaná rukojeť s kvalitní měkčenou povrchovou úpravou
- pro pohodlnou práci
- Odolný korpus sekačky z ocelového plechu
- Tři rychlosti pojezdu
- Rychloupínací sklopný systém
- Odolná kola s kuličkovými ložisky
- Boční výhoz
- Možnost nastavení výšky sekání v 8 stupních
- Rukojeť na přední straně stroje umožňuje jednoduchý transport
- Systém 4 Cut – sekání trávy, mulčování, sběr trávy a sběr listí
- Jednoduchá manipulace se sekačkou díky větším zadním kolům (28 cm)

**Ovládací prvky upravené pro pohodlnou manipulaci i při delší práci**

**Signalizace naplnění koše Boční výhoz**

# Benzinová mulčovací sekačka s bočním výhozem

Mulčovací sekačky jsou speciálně vyvinuty na sekání velkých ploch bez přerušení. Umožňují sekání vysoké trávy s bočním výhozem nebo mulčování.



PM5120SR



## Kola

s moderním designem a nízkým valivým odporem díky kuličkovým ložiskům.



## Posuvné držadlo výškově nastavitelné

ve 3 stupních pro různé výšky postavy.



## Boční výhoz

lze jej snadno uzavřít pro mulčování.

Typ	PM5120SR
Značka	DOLMAR
Motor	B&S 675 EX ReadyStart
Šasi	Ocel
Pro plochu do	2000 m <sup>2</sup>
Šířka sekání	51 cm
Počet převodů	1 rychlost
Sklopná rukojeť	ano
Nastavitelná rukojeť	ano
Nastavení výšky sekání	centrální
Výška sekání	25 - 70 mm
Průměr kol	21 / 28 mm
Uložení kol	kuličková ložiska
Čistá váha	31,7 kg

## ■ Příslušenství

Nůž 51 cm	Držák nože	Olaj HD30 0,6 l	Olaj 5W30 1 l
DA00000944	671 002 049	980 008 120	980 008 121

- Kvalitní provedení rukojeti pro příjemné a bezpečné uchycení.
- Ergonomické držadlo pro pohodlnou manipulaci a větší komfort při déle trvající práci.
- Pevný šroubový spoj posuvné rukojeti.
- Přesazená kola k sekání blízko okrajů.
- Speciálně uložený nůž zabraňuje poškození v případě nárazu.
- Vynikající poměr ceny a výkonu.
- Zadní kola o velikosti 28 cm s lehkým otáčením, všechna kola s dvojitým uložením v kuličkových ložiscích.
- Pohodlnější práce díky pojezdu.

# Benzinové sekačky s hliníkovým korpusem

Benzinové sekačky od DOLMARU vybavené hliníkovým korpusem zaručující extrémní odolnost sekačky proti korozi.



PM5175S1



PM4655S4  
PM5165S3



- Odolná hliníková kola o průměru 21 cm s dvojitými kuličkovými ložisky
- Nastavitelná ergonomicky tvarovaná rukojeť
- Odolný korpus sekačky z hliníku s vodní přípojkou
- Rychloupínací sklopný systém
- Možnost nastavení výšky sekání v 6 stupních
- Systém 4 Cut – sekání trávy, mulčování, sběr trávy a sběr listů

## ■ Příslušenství PM4655S4

Nůž 46 cm	Držák nože	Olej HD30 0,6 l	Olej 5W30 1 l
664 004 366	664 465 608	980 008 120	980 008 121



**Odolný hliníkový korpus sekačky.**



**Sběrný koš s kovovým rámem a rukojetí pro jednoduché vyprázdnění.**

## ■ Příslušenství PM5175S1

Nůž 51 cm	Mulčovací klín	Držák nože	Olej HD30 0,6 l	Olej 5W30 1 l
664 004 381	664 140 224	664 465 607	980 008 120	980 008 121

## ■ Příslušenství PM5165S3

Nůž 51 cm	Mulčovací klín	Držák nože	Olej HD30 0,6 l	Olej 5W30 1 l
664 004 381	664 140 224	664 465 607	980 008 120	980 008 121

Typ	PM4655S4	PM5175S1	PM5165S3
Značka	DOLMAR	DOLMAR	DOLMAR
Motor	HONDA	Briggs & Stratton	HONDA
Typ motoru	GCV 160 AutoChoke	750 EX DOV ReadyStart	GCV 190 AutoChoke
Obsah	160 cm <sup>3</sup>	160 cm <sup>3</sup>	190 cm <sup>3</sup>
Výkon (při otáčkách)	2,76 kW / 2900/min	2,49 kW / 2800/min	3,31 kW / 2900/min
Pro plochu do	2000 m <sup>2</sup>	2200 m <sup>2</sup>	2200 m <sup>2</sup>
Šířka sekání	46 cm	51 cm	51 cm
Výška sekání	30–80 mm	30–80 mm	30–80 mm
Nastavení výšek sekání	centrální, 6 stupňů	centrální, 6 stupňů	centrální, 6 stupňů
Hmotnost	41,8 kg	39,8 kg	43,2 kg

# Vertikutátory

Elektrické vertikutátory Makita zaručují optimální provzdušení nebo profrézování menších a středních travnatých ploch.

## UV3200



## UV3200

- Centrální nastavení hloubky
- Součástí dodávky je i 30 l koš
- Rychlovýměnný systém válců
- Měkčená povrchová úprava rukojeti pro pohodlnou práci
- Součástí dodávky je frérovací válec

### ■ Příslušenství UV3200

Vertikutační válec	Provzdušňovací válec
652 024 718	652 024 719



### Frézovací válec

Standardní vertikutační válec s 20 nebo 22 zuby. Slouží k odstranění mechu, zbytků staré trávy atd.

Typ	EV3213
Značka	MAKITA
Příkon	1300 W
Pracovní šířka	32 cm
Pracovní hloubka	-10 do +10 mm
Nastavení výšek	centrální, plynule
Obsah koše	30 l
Šasi	plastové
Hmotnost	10,5 kg

## UV3600



## UV3600

- Centrální nastavení hloubky
- Odolné hliníkové držáky válců
- Součástí dodávky je i 40 l koš
- Rychlovýměnný systém válců
- Měkčená povrchová úprava rukojeti pro pohodlnou práci
- Možnost nastavení výšky rukojeti
- Součástí dodávky je frérovací válec

### ■ Příslušenství UV3600

Vertikutační válec	Provzdušňovací válec	Kombinovaný válec
652 024 746	652 024 750	652 024 749



### Provzdušňovací válec

Válec s 27 nebo 30 drátky. Slouží k provzdušnění trávníku a odstranění zbytků staré trávy.



### Kombinovaný válec

Univerzální válec se zuby i drátky. Slouží k odstranění mechu, zbytků staré trávy atd.

Typ	EV3618
Značka	MAKITA
Příkon	1800 W
Pracovní šířka	36 cm
Pracovní hloubka	-10 do +5 mm
Nastavení výšek	centrální, plynule
Obsah koše	40 l
Šasi	plastové
Hmotnost	15,7 kg

# Drtič UD2500

UD2500 je spolehlivý drtič při práci kolem domu a zahrady. Odštěpky je možné použít do kompostu.

## UD2500



- Jednoduché ovládání s automatickým bezpečnostním anti-blok systémem
- Možnost přepnutí směru chodu stroje
- Záchytný koš s objemem 67 l
- Velká pogumovaná kola pro jednoduchý transport



Typ	UD2500
Značka	MAKITA
Příkon	2500W
Max. průměr větve	45 mm
Otáčky naprázdno	40 min <sup>-1</sup>
Objem koše	67 l
Hmotnost	27,5 kg

**Rukojeť a ideálně umístěná kolečka pro pohodlný transport stroje**

# Aku křovinořez

## DUR368

Velmi výkonný křovinořez s tichým chodem. Silný a spolehlivý speciální bezuhlíkový motor. Automatická elektronická regulace otáček podle zatížení stroje ADT výrazně prodlužuje dobu práce na jedno nabití akumulátorů. Bezpečnostní elektronická ochrana AFT vypne stroj v případě blokace nástroje. Technologie XPT umožňuje práci v prašném a vlhkém prostředí.

	DUR368A	DUR368L
Šířka sekání	Nůž 230 mm	Nůž 230 mm
	Strunová hlava 350 mm	Strunová hlava 350 mm
	Plastový nůž 255 mm	Plastový nůž 255 mm
Otáčky naprázdno	H / M / L 6500 / 5300 / 3500 min <sup>-1</sup>	H / M / L 6500 / 5300 / 3500 min <sup>-1</sup>
Rozměr vřetene	M10 × 1,25 LH	M10 × 1,25 LH
Hodnota akustického tlaku	Nůž 74,7 dB(A)	Nůž 74,7 dB(A)
Hodnota akustického výkonu	Nůž 89,2 dB(A)	Nůž 89,2 dB(A)
Hodnota akustického tlaku	Plastový nůž 75,1 dB(A)	Plastový nůž 75,1 dB(A)
Hodnota akustického výkonu	Plastový nůž 86 dB(A)	Plastový nůž 86 dB(A)
Hodnota akustického tlaku	Strunová hlava 76,4 dB(A)	Strunová hlava 76,4 dB(A)
Hodnota akustického výkonu	Strunová hlava 89 dB(A)	Strunová hlava 89 dB(A)
Vibrace	Levá / pravá 2,5 / 2,5 m/s <sup>2</sup> nebo méně	Levá / pravá 2,5 / 2,5 m/s <sup>2</sup> nebo méně
Rozměry d × š × v	1758 × 615 × 442 mm	1758 × 362 × 231 mm
Doba použití min	s BL1850B: 490	s BL1850B: 490
Hmotnost	4,7 kg	4,5 kg

Speciální  
bezuhlíkový motor

Rukojeť  
s ovládacími prvky



**XPT** **ADT** **AFT**

EXTREME PROTECTION TECHNOLOGY



3 rychlosti  
+ zpětný chod  
+ automatická regulace

Nečistoty na nástroji... jsou jednoduše odstraněny!



až  
**290 m<sup>2</sup>**  
na jedno nabití  
akumulátorů BL1850B

Speciální  
bezuhlíkový motor

Ovládací  
prvky

Dlouhá práce na jedno  
nabití akumulátoru



## □ Příslušenství

Název	Obj. číslo
Strunová hlava	198892-0
Strunová hlava	197296-3
Strunová hlava	B-02949
Struna speciál 2,0 mm / 15 m	197472-9
Struna speciál 2,0 mm / 30 m	197473-7
Struna round trim kulatá 2,0 mm/126 m	369224791
Struna round trim kulatá 2,0 mm/15 m	369224790



Název	Obj. číslo
Hlava s plastovými noži	198383-1
Hlava s plastovými noži	197188-6



Název	Obj. číslo
Sada plastových nožů 12 ks k 198383-1	198426-9
Sada plastových nožů 12 ks k 197188-6	197189-4



## □ Příslušenství

Název	Obj. číslo
Kryt strunové hlavy	197295-5
Kryt nože	197294-7
Popruh	125516-5
Inbusový klíč	783202-0
Inbusový klíč	783217-7
Kombinovaný klíč	783013-3

Název	Obj. číslo
Vyžínací nůž	B-11481
Vyžínací nůž	195150-5



## □ Nabízené verze

Makita DUR368AZ	Makita DUR368APT2	Makita DUR368L
--------------------	----------------------	-------------------

Součást dodávky:

Strunová hlava (198892-0)  
Hlava s plastovými noži (198383-1)  
4zuby kovový nůž (195150-5)  
Kryt strunové hlavy (197295-5)  
Kryt kovového nože (197294-7)  
Popruh (125516-5)  
Klíč (783202-0)  
Klíč (783217-7)  
Montážní klíč (783013-3)  
Taška na nářadí (831315-2)

Součást dodávky:

2 x akumulátor li-ion 18V/5,0Ah (197280-8)  
Dvojitá rychlonabíječka DC18RD (196933-6)  
Strunová hlava (198892-0)  
Hlava s plastovými noži (198383-1)  
4zuby kovový nůž (195150-5)  
Kryt strunové hlavy (197295-5)  
Kryt kovového nože (197294-7)  
Popruh (125516-5)  
Klíč (783202-0)  
Klíč (783217-7)  
Montážní klíč (783013-3)  
Taška na nářadí (831315-2)

Součást dodávky:

Strunová hlava (198892-0)  
Hlava s plastovými noži (198383-1)  
4zuby kovový nůž (195150-5)  
Kryt strunové hlavy (197295-5)  
Kryt kovového nože (197294-7)  
Popruh (125516-5)  
Klíč (783202-0)  
Klíč (783217-7)  
Montážní klíč (783013-3)  
Taška na nářadí (831315-2)



# Aku křovinořez

## DUR365

18V + 18V → 36V

Výkonný křovinořez s velmi tichým chodem. Díky speciálnímu bezuhlíkovému motoru je zaručena velmi dlouhá práce na jedno nabití akumulátorů. Elektronická kontrola zatížení stroje. Možnost nastavení 3 rychlostí + zpětného chodu pro očištění nástroje. Technologie XPT umožňující práci ve vlhkém a prašném prostředí. Umožňuje velmi pohodlnou práci bez zbytečného hluku a výfukových plynů.

	DUR365U
Šířka sekání	Nůž 230 mm
	Strunová hlava 350 mm
	Plastový nůž 255 mm
Otáčky naprázdno	H / M / L 6500 / 5300 / 3500 min <sup>-1</sup>
Rozměr vřetene	M10 × 1,25 LH
Hodnota akustického tlaku	Nůž 75 dB(A)
Hodnota akustického výkonu	Nůž 86 dB(A)
Hodnota akustického tlaku	Plastový nůž 83 dB(A)
Hodnota akustického výkonu	Plastový nůž 92,8 dB(A)
Hodnota akustického tlaku	Strunová hlava 77 dB(A)
Hodnota akustického výkonu	Strunová hlava 90 dB(A)
Vibretec	Levá / pravá 2,5 / 2,5 m/s <sup>2</sup> nebo méně
Rozměry d × š × v	1754 × 610 × 460 mm
Hmotnost	4,7 kg

Speciální bezuhlíkový motor

Rukojeť s ovládacími prvky



**XPT**  
EXTREME PROTECTION TECHNOLOGY



3 rychlosti + zpětný chod



Nečistoty na nástroji... jsou jednoduše odstraněny!



Speciální bezuhlíkový motor



System Li-ion 2x 18 V



Rukojeť s ovládacími prvky

## □ Příslušenství

Název	Obj. číslo
Strunová hlava	198892-0
Strunová hlava	197296-3
Strunová hlava	B-02949
Struna speciál 2,0 mm / 15 m	197472-9
Struna speciál 2,0 mm / 30 m	197473-7
Struna round trim kulatá 2,0 mm/126 m	369224791
Struna round trim kulatá 2,0 mm/15 m	369224790



Název	Obj. číslo
Hlava s plastovými noži	198383-1
Hlava s plastovými noži	197188-6



Název	Obj. číslo
Sada plastových nožů 12 ks k 198383-1	198426-9
Sada plastových nožů 12 ks k 197188-6	197189-4



## □ Příslušenství

Název	Obj. číslo
Kryt strunové hlavy	197295-5
Kryt nože	197294-7
Popruh	125516-5
Inbusový klíč	783202-0
Inbusový klíč	783217-7
Kombinovaný klíč	783013-3

Název	Obj. číslo
Vyžínací nůž	B-11481
Vyžínací nůž	195150-5



## □ Díly nezbytné pro změnu nože na strunovou hlavu

Název	Obj. číslo
2× šroub	266326-2
Spona	346073-2
Kryt	455926-5
Nůž	346855-2
2× šroub	266579-3
Kryt	346857-8
2× podložka	942151-2
2× podložka	413143-3

## □ Díly nezbytné pro změnu strunové hlavy na nůž

Název	Obj. číslo
Podložka	346355-2
2× podložka	261156-6
Miska	168526-9
Matka	264025-0
2× šroub	266896-1
Spona	346785-7
Kryt	455815-4

## □ Nabízené verze

Makita	Dolmar	Makita
<b>DUR365UZ</b>	<b>AT3723U</b>	<b>DUR365UPT2</b>
<p><i>Součást dodávky:</i>                      Strunová hlava (197296-3)                      Kryt (455926-5)                      Popruh (125516-5)                      Klíč (783202-0)                      Klíč (783217-7)</p>	<p><i>Součást dodávky:</i>                      Strunová hlava (197296-3)                      Kryt (455926-5)                      Popruh (125516-5)                      Klíč (783202-0)                      Klíč (783217-7)</p>	<p><i>Součást dodávky:</i>                      2× akumulátor Li-ion 18 V / 5,0 Ah (197280-8)                      Dvojitá rychlonabíječka DC18RD (196933-6)                      Strunová hlava (197296-3)                      Kryt (455926-5)                      Popruh (125516-5)                      Klíč (783202-0)                      Klíč (783217-7)</p>

# Aku křovinořez DUR366L

18v + 18v → 36v

Výkonný křovinořez s velmi tichým chodem. Díky speciálnímu bezuhlíkovému motoru je zaručena velmi dlouhá práce na jedno nabití akumulátorů. Elektronická kontrola zatížení stroje. Možnost nastavení 2 rychlostí + zpětného chodu pro očištění nástroje. Technologie XPT umožňující práci ve vlhkém a prašném prostředí. Umožňuje velmi pohodlnou práci bez zbytečného hluku a výfukových plynů.

		DUR366L
Šířka sekání	Strunová hlava 350 mm	
	Plastový nůž 255 mm	
	–	
Otáčky naprázdno	H / L 6500 / 5000 min <sup>-1</sup>	
Rozměr vřetene	M10 × 1,25 LH	
Hodnota akustického tlaku	–	
Hodnota akustického výkonu	–	
Hodnota akustického tlaku	Plastový nůž 83 dB(A)	
Hodnota akustického výkonu	Plastový nůž 92 dB(A)	
Hodnota akustického tlaku	Strunová hlava 81 dB(A)	
Hodnota akustického výkonu	Strunová hlava 89 dB(A)	
Vibrace	Levá / pravá 2,5 / 2,5 m/s <sup>2</sup> nebo méně	
Rozměry d × š × v	1754 × 310 × 229 mm	
Doba použití min	s BL1850B: 100	
Hmotnost	4,0 kg	

**BL**  
MOTOR

**XPT**  
EXTREME PROTECTION TECHNOLOGY



Speciální  
bezuhlíkový motor

Rukojeť  
s ovládacími prvky



3 rychlosti  
+ zpětný chod

Nečistoty na nástroji... jsou jednoduše odstraněny!



Speciální  
bezuhlíkový motor

Systém  
Li-ion 2× 18 V

Rukojeť  
s ovládacími prvky

## □ Příslušenství

Název	Obj. číslo
Strunová hlava	198892-0
Strunová hlava	197296-3
Strunová hlava	B-02949
Struna speciál 2,0 mm / 15 m	197472-9
Struna speciál 2,0 mm / 30 m	197473-7
Struna round trim kulatá 2,0 mm/126 m	369224791
Struna round trim kulatá 2,0 mm/15 m	369224790



Název	Obj. číslo
Hlava s plastovými noži	198383-1
Hlava s plastovými noži	197188-6



Název	Obj. číslo
Sada plastových nožů 12 ks k 198383-1	198426-9
Sada plastových nožů 12 ks k 197188-6	197189-4



## □ Příslušenství

Název	Obj. číslo
Kryt strunové hlavy	197295-5
Kryt nože	197294-7
Popruh	125516-5
Inbusový klíč	783202-0
Inbusový klíč	783217-7
Kombinovaný klíč	783013-3

Název	Obj. číslo
Vyžínací nůž	B-11481
Vyžínací nůž	195150-5



## □ Díly nezbytné pro změnu nože na strunovou hlavu

Název	Obj. číslo
2× šroub	266326-2
Spona	346073-2
Kryt	455926-5
Nůž	346855-2
2× šroub	266579-3
Kryt	346857-8
2× podložka	942151-2
2× podložka	413143-3

## □ Díly nezbytné pro změnu strunové hlavy na nůž

Název	Obj. číslo
Podložka	346355-2
2× podložka	261156-6
Miska	168526-9
Matka	264025-0
2× šroub	266896-1
Spona	346785-7
Kryt	455815-4

## □ Nabízené verze

Makita	Makita
<b>DUR366LZ</b>	<b>DUR366LPT2</b>
<p>Součást dodávky:</p> <p>Strunová hlava (197296-3)</p> <p>Kryt (455926-5)</p> <p>Klíč (783202-0)</p> <p>Klíč (783217-7)</p>	<p>Součást dodávky:</p> <p>2× akumulátor Li-ion 18 V / 5,0 Ah (197280-8)</p> <p>Dvojitá rychlonabíječka DC18RD (196933-6)</p> <p>Strunová hlava (197296-3)</p> <p>Kryt (455926-5)</p> <p>Klíč (783202-0)</p> <p>Klíč (783217-7)</p>

# Aku křovinořez

## DUR187

Lehký a přitom výkonný křovinořez s velmi tichým chodem. Silný speciální bezuhlíkový motor. Nový elektronický systém ADT umožňuje automatickou regulaci chodu stroje při zatížení a tím zaručuje extrémně dlouhou práci na jedno nabití akumulátorů. Možnost nastavení 3 rychlostí + zpětného chodu pro očištění nástroje. Technologie XPT umožňující práci ve vlhkém a prašném prostředí. Umožňuje velmi pohodlnou práci bez zbytečného hluku a výfukových plynů.

	DUR187U	DUR187L
Šířka sekání	300 mm (11–3/4")	300 mm (11–3/4")
	255 mm (10")	255 mm (10")
Otáčky naprázdno	4000 / 5000 / 6000 / 4000–6000 min <sup>-1</sup>	4000 / 5000 / 6000 / 4000–6000 min <sup>-1</sup>
Rozměr vřetene	M8 × 1,25 LH	M8 × 1,25 LH
Hodnota akustického tlaku	74 dB(A)	74 dB(A)
Hodnota akustického výkonu	84 dB(A)	84 dB(A)
Hodnota akustického tlaku	79 dB(A)	79 dB(A)
Hodnota akustického výkonu	88 dB(A)	88 dB(A)
Vibrace	2,5 / 2,5 m/s <sup>2</sup> nebo méně	2,5 / 2,5 m/s <sup>2</sup> nebo méně
Rozměry d × š × v	1791 × 600 × 472 mm	1791 × 258 × 232 mm
Doba použití min	s BL1860B: 168	s BL1860B: 168
Hmotnost	3,9 kg	3,7 kg

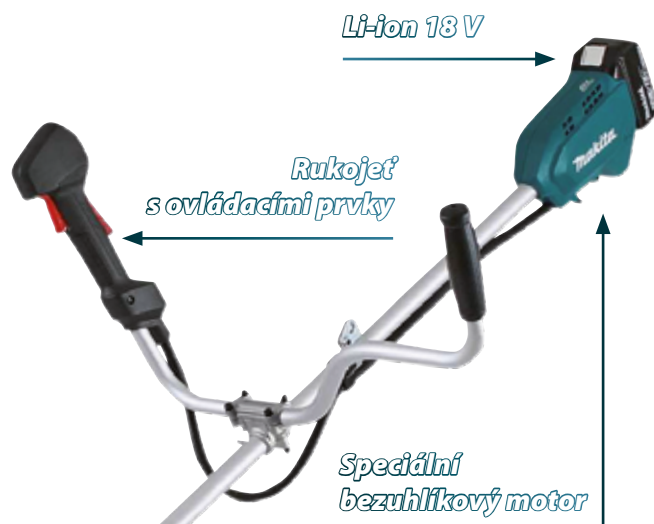

**ADT**

**BL  
MOTOR**

**XPT**  
EXTREME PROTECTION TECHNOLOGY

3 rychlosti  
+ zpětný chod



**18V**  
Lithium-ion



**Speciální bezuhlíkový motor**

**Systém Li-ion 18 V**

**Rukojeť s ovládacími prvky**

**Zpětný chod pro očištění nástroje**

## □ Příslušenství

Název	Obj. číslo
Strunová hlava	198892-0
Strunová hlava	197296-3
Strunová hlava	B-02949
Struna speciál 2,0 mm / 15 m	197472-9
Struna speciál 2,0 mm / 30 m	197473-7
Struna round trim kulatá 2,0 mm/126 m	369224791
Struna round trim kulatá 2,0 mm/15 m	369224790



Název	Obj. číslo
Hlava s plastovými noži	198383-1
Hlava s plastovými noži	197188-6



Název	Obj. číslo
Sada plastových nožů 12 ks k 198383-1	198426-9
Sada plastových nožů 12 ks k 197188-6	197189-4



## □ Příslušenství

Název	Obj. číslo
Kryt strunové hlavy	197295-5
Kryt nože	197294-7
Popruh	125516-5
Inbusový klíč	783202-0
Inbusový klíč	783217-7
Kombinovaný klíč	783013-3

Název	Obj. číslo
Vyžínací nůž	B-11481
Vyžínací nůž	195150-5



455926-5



125516-5



783202-0



783217-2



195246-2

## □ Nabízené verze

Makita DUR187LZ	Makita DUR187UZ	Makita DUR187LRFE	Makita DUR187URFE
<p><i>Součást dodávky:</i>                      Strunová hlava (197297-1)                      Kryt (457324-9)                      Klíč (783202-0)                      Klíč (783217-7)                      Popruh (125516-5)                      Ochranné brýle (195246-2)</p>	<p><i>Součást dodávky:</i>                      Strunová hlava (197297-1)                      Kryt (457324-9)                      Klíč (783202-0)                      Klíč (783217-7)                      Popruh (125516-5)                      Ochranné brýle (195246-2)</p>	<p><i>Součást dodávky:</i>                      2× akumulátor Li-ion 18 V / 3,0 Ah (197599-5)                      Rychlonabíječka DC18RC (195584-2)                      Strunová hlava (197297-1)                      Kryt (457324-9)                      Klíč (783202-0) / Klíč (783217-7)                      Popruh (125516-5)                      Ochranné brýle (195246-2)</p>	<p><i>Součást dodávky:</i>                      2× akumulátor Li-ion 18 V / 3,0 Ah (197599-5)                      Rychlonabíječka DC18RC (195584-2)                      Strunová hlava (197297-1)                      Kryt (457324-9)                      Klíč (783202-0) / Klíč (783217-7)                      Popruh (125516-5)                      Ochranné brýle (195246-2)</p>

# Aku křovinořez

## DUR188

Lehký a přitom výkonný křovinořez s velmi tichým chodem. Silný speciální bezuhlíkový motor. Nový elektronický systém ADT umožňuje automatickou regulaci chodu stroje při zatížení a tím zaručuje extrémně dlouhou práci na jedno nabití akumulátorů. Možnost nastavení 3 rychlostí + zpětného chodu pro očištění nástroje. Technologie XPT umožňující práci ve vlhkém a prašném prostředí. Možnost rozložení hřídele pro jednoduchý transport. Umožňuje velmi pohodlnou práci bez zbytečného hluku a výfukových plynů.

	DUR188U
Šířka sekání	300 mm (11-3/4")
	255 mm (10")
Otáčky naprázdno	4000 / 5000 / 6000 / 4000-6000 min <sup>-1</sup>
Rozměr vřetene	M8 x 1,25 LH
Hodnota akustického tlaku	74 dB(A)
Hodnota akustického výkonu	84 dB(A)
Hodnota akustického tlaku	79 dB(A)
Hodnota akustického výkonu	88 dB(A)
Vibrace	2,5 / 2,5 m/s <sup>2</sup> nebo méně
Rozměry d x š x v	1791 x 600 x 472 mm
Doba použití min	s BL1860B: 168
Hmotnost	4,2 kg

**ADT**

**BL**  
MOTOR

**XPT**  
EXTREME PROTECTION TECHNOLOGY



**18V**  
Lithium-ion

3 rychlosti  
+ zpětný chod



**Dělená hřídel pro lepší transport**



**Speciální bezuhlíkový motor**



**Systém Li-ion 18 V**



**Rukojeť s ovládacími prvky**



**Zpětný chod pro očištění nástroje**



## □ Příslušenství

Název	Obj. číslo
Strunová hlava	198892-0
Strunová hlava	197296-3
Strunová hlava	B-02949
Struna speciál 2,0 mm / 15 m	197472-9
Struna speciál 2,0 mm / 30 m	197473-7
Struna round trim kulatá 2,0 mm/126 m	369224791
Struna round trim kulatá 2,0 mm/15 m	369224790



Název	Obj. číslo
Hlava s plastovými noži	198383-1
Hlava s plastovými noži	197188-6



Název	Obj. číslo
Sada plastových nožů 12 ks k 198383-1	198426-9
Sada plastových nožů 12 ks k 197188-6	197189-4



## □ Příslušenství

Název	Obj. číslo
Kryt strunové hlavy	197295-5
Kryt nože	197294-7
Popruh	125516-5
Inbusový klíč	783202-0
Inbusový klíč	783217-7
Kombinovaný klíč	783013-3

Název	Obj. číslo
Vyžínací nůž	B-11481
Vyžínací nůž	195150-5



455926-5



125516-5



783202-0



783217-2



195246-2

## □ Nabízené verze

**Makita**  
**DUR188UZ**

Součást dodávky:  
Strunová hlava (197297-1)  
Kryt (457324-9)  
Klíč (783202-0)  
Klíč (783217-7)  
Popruh (125516-5)  
Ochranné brýle (195246-2)



# Aku křovinořez

## DUR184

Velmi lehký akumulátorový křovinořez. Silný speciální bezuhlíkový motor. Možnost nastavení 2 rychlostí + zpětného chodu pro očištění nástroje. Nastavitelná délka hřídele. Technologie XPT umožňující práci ve vlhkém a prašném prostředí. Umožňuje velmi pohodlnou práci bez zbytečného hluku a výfukových plynů.

	DUR184
Otáčky naprázdno	5000 / 6000 min <sup>-1</sup>
Šířka řezu	30 cm
Rozměry d × š × v	1534–1634 × 258 × 417 mm
Hmotnost	3,3 kg



**Systém Li-ion 18 V**



**Nastavitelná délka rukojeti**



**Rukojeť s ovládacími prvky**

### Nabízené verze

Makita	Makita
<b>DUR184LZ</b>	<b>DUR184LRTE</b>
Součást dodávky: Strunová hlava (196148-5) Kryt Klíč (783202-0) / Klíč (783217-7) Popruh (125516-5) Ochranné brýle (195246-2)	Součást dodávky: 2× akumulátor Li-ion 18 V / 5,0 Ah (196672-8) Rychlonabíječka DC18RC (195584-2) Strunová hlava (196148-5) Kryt Klíč (783202-0) / Klíč (783217-7) Popruh (125516-5) Ochranné brýle (195246-2)



Li-ion 18 V

Rukojeť s ovládacími prvky

Speciální bezuhlíkový motor

2 rychlosti + zpětný chod

**18V**  
Lithium-ion

### Příslušenství

Název	Obj. číslo
Strunová hlava	123291-7
Žací struna 15m	196148-5
Popruh	125516-5
Inbusový klíč	783202-0
Inbusový klíč	783217-7
Ochranné brýle	195246-2

# Aku křovinořez

## DUR189

Lehký akumulátorový křovinořez se silným bezuhlíkovým motorem. Nový elektronický systém ADT umožňuje automatickou regulaci chodu stroje při zatížení a tím zaručuje extrémně dlouhou práci na jedno nabití akumulátoru. Možnost nastavení 3 rychlostí + zpětného chodu na očištění nástroje. Technologie XPT umožňující práci v prostředí se zvýšenou prašností nebo vlhkostí. Velmi pohodlná práce bez zbytečného hluku a výfukových plynů.

	DUR189
Otáčky naprázdno	4000 / 5000 / 6000 min <sup>-1</sup>
Velikost vřetene	M8 × 1,25LH
Rozměry d × š × v	1518–1618 × 258 × 369 mm
Hmotnost	3,8 kg



**Rukojeť s ovládacími prvky**

**Speciální motor**



**Plynulá regulace otáček**

**BL MOTOR** **ADT**  
**XPT**  
EXTREME PROTECTION TECHNOLOGY

**Nabízené verze**

Makita	Makita
DUR189Z	DUR189RFE

Součást dodávky:  
Strunová hlava (198971-4)  
Kryt  
Klíč (783202-0)  
Klíč (783217-7)  
Popruh (125516-5)  
Taška na nářadí (831315-2)



Součást dodávky:  
Strunová hlava (198971-4)  
Kryt  
Klíč (783202-0)  
Klíč (783217-7)  
Popruh (125516-5)  
Taška na nářadí (831315-2)  
2 ks akumulátoru BL1830B (197599-5)  
Rychlonabíječka (195584-2)



Li-Ion 18V

Rukojeť s ovládacími prvky

Možnost prodloužení rukojeti o 100 mm

3 rychlosti + zpětný chod

Možnost použití strunové hlavy nebo plastových vyžínačích noží

**18V**  
Lithium-ion

**Příslušenství**

Název	Obj. číslo
Strunová hlava	198941-4
Žací struna 15 m	196148-5
Strunová hlava s platovými noži	198383-1
Plastové nože 12 ks	198426-9
Popruh	125516-5
Inbusový klíč 4 mm	783202-0
Inbusový klíč 5 mm	783217-7
Ochranné brýle	195246-2

# Aku vyžínač

## DUR181

Velmi lehký akumulátorový vyžínač. Vynikající poměr cena/výkon. Možnost nastavení délky hřídele 1229–1433 mm. Možnost nastavení úhlu vyžínání v 5ti pozicích až do 180°. Možnost přepnutí vyžínače na stálý chod. Indikace vybití akumulátoru. Umožňuje velmi pohodlnou práci bez zbytečného hluku a výfukových plynů.

	DUR181
Otáčky naprázdno	7800 min <sup>-1</sup>
Šířka řezu	26 cm
Rozměry d × š × v	1229 × 267 × 257 mm
Hmotnost	2,9 kg

### ■ Příslušenství

Název	Obj. číslo
Strunová hlava	196146-9
Struna 15m	196148-5
Popruh	125516-5
Ochranné brýle	AL00000147

### ■ Nabízené verze

**Makita**

**DUR181Z**

Součást dodávky:

Strunová hlava (196146-9)

Popruh (125516-5)

Ochranné brýle (AL00000147)



Aretace  
stálého chodu

Nastavitelný  
úhel rukojeti

Li-ion 18 V

Možnost nastavení  
délky hřídele

Nastavitelný  
úhel vyžínání

**18V**  
Lithium-ion

# Elektrické vyžínače

## UR3500 / UR3501

Lehké elektrické vyžínače vhodné pro práci kolem domu a zahrady.

	UR3500
Příkon	700 W
Otáčky naprázdno	7200 min <sup>-1</sup>
Rozměry d × š × v	1550 × 410 × 500 mm
Hmotnost	4,3 kg

	UR3501
Příkon	1000 W
Otáčky naprázdno	7500 min <sup>-1</sup>
Rozměry d × š × v	1550 × 410 × 500 mm
Hmotnost	4,3 kg

### ■ Příslušenství

Název	Obj. číslo
Strunová hlava	YA00000649
Struna speciál 2,0 mm / 15 m	197472-9
Struna speciál 2,0 mm / 30 m	197473-7
Struna round trim kulatá 2,0 mm / 126 m	369224791
Struna round trim kulatá 2,0mm / 15 m	369224790
Popruh	YA00000639

### ■ Nabízené verze

Makita EBH341U	Makita EBH341U
-------------------	-------------------

Součást dodávky:

Strunová hlava (YA00000649)

Inbusový klíč (YA00000437)

Ramenní popruh (YA00000639)



Součást dodávky:

Strunová hlava (YA00000649)

Inbusový klíč (YA00000437)

Ramenní popruh (YA00000639)

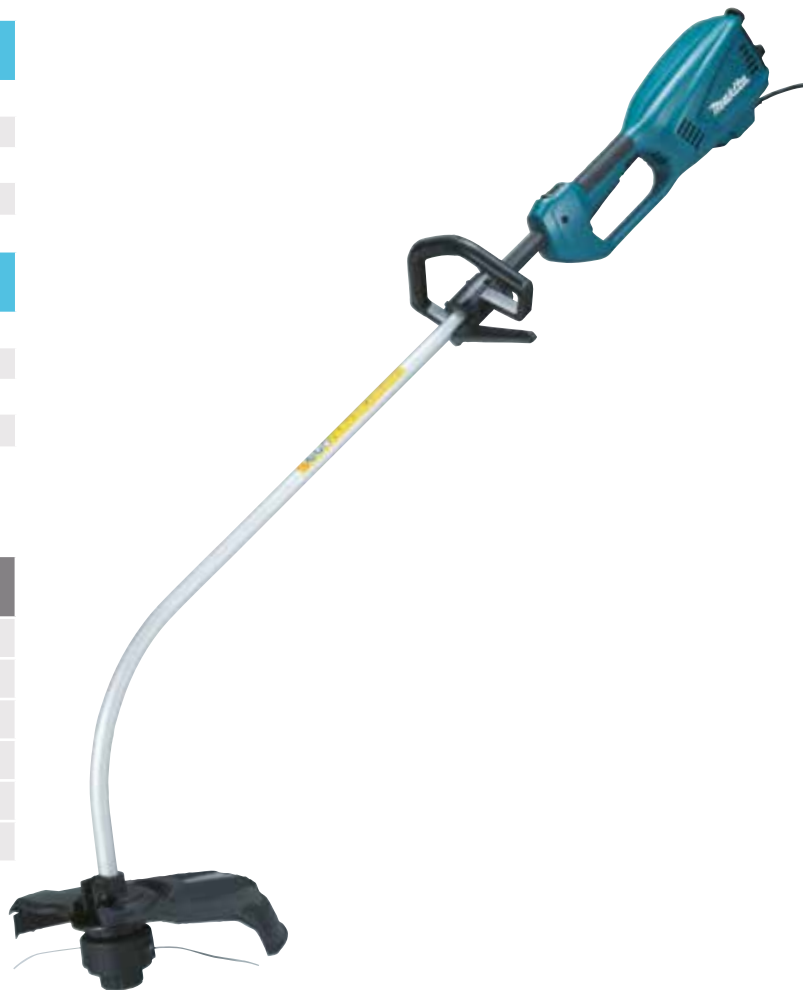

# Aku nůžky na trávu

## DUM604

Velmi lehký a kompaktní stroj vhodný zejména pro vyžínání travnatých ploch v blízkosti překážek (zdi, obrubníku atd.). Vynikající poměr cena/výkon. Možnost nastavení výšky stříhu 15–25 mm. Možnost přepnutí nůžek na stálý chod. Indikace vybití akumulátoru. Možnost použití teleskopické rukojeti s nastavitelným úhlem. Při použití speciální lišty je možná velmi jednoduchá změna stroje na aku plotostřih. Umožňuje velmi pohodlnou práci bez zbytečného hluku a výfukových plynů.

	DUM604
Počet úderů za minutu	1250 min <sup>-1</sup>
Šířka řezu	16 cm
Rozměry d × š × v	353 × 177 × 131 mm
Hmotnost	1,7 kg



**Nastavení výšky stříhu** **Prodloužená rukojeť s možností nastavení úhlu**

### ■ Příslušenství

Název	Obj. číslo
Vodící základna	457426-1
Ostří 16 cm	195267-4
Kryt ostří	452055-5
Lišta plotostříhu 20 cm	198408-1
Kryt lišty	451816-0
Sběrač odřezků	198401-5
Prodloužená rukojeť	198468-1

### ■ Nabízené verze

Makita	Makita
DUM604ZX	DUM604SYX

Součást dodávky:  
 Vodící základna (457426-1)  
 Kryt nože na trávu (452055-5)  
 Nůž na trávu (195267-4)  
 Nůž plotostříhu (198408-1)  
 Kryt nože plotostříhu (451816-0)



Součást dodávky:  
 Akumulátor Li-ion 18 V / 1,5 Ah (196235-0)  
 Nabíječka DC18SD (194533-6)  
 Vodící základna (457426-1)  
 Kryt nože na trávu (452055-5)  
 Nůž na trávu (195267-4)  
 Nůž plotostříhu (198408-1)  
 Kryt nože plotostříhu (451816-0)



# Ideální pomocník při práci kolem domu a zahrady

Tento křovinořez je ideálním pomocníkem při sečení vyšší trávy a podrostu. Hodí se pro použití při údržbě větších ploch kolem domu a zahrady.

<b>Typ</b>	<b>MS27U</b>
Obsah	25,7 cm <sup>3</sup>
Výkon	0,83 kW
Hmotnost *	5 kg

MS27U



## Křovinořez MS27U

- Lehký křovinořez vhodný pro všechny práce kolem domu a zahrady
- Startovací systém PRIMER pro rychlé nastartování
- Nízké vibrace
- Multifunkční držadlo s integrovanými elementy obsluhy
- Nízká spotřeba pohonných hmot

## ▣ Nabízené verze

Dolmar

MS27U

Součást dodávky:  
Strunová hlava  
4zubý nůž  
Kombinovaný klíč  
Inbusové klíče



# 4tákní motorové křovinořezy

## čistý benzin, žádná směs s olejem

Nové 4tákní motorové křovinořezy DOLMAR s jedinečným patentovaným oběhem oleje se vyznačují vysokou úsporností, dlouhou životností a ekologickou nezávadností. Perfektně se hodí pro práce kolem domu, pro vysoké trávníky i křoviny.

EBH341U

CE **MM4**



MS335.4U

CE **MM4**



Typ	EBH341	MS335.4U
Značka	MAKITA	DOLMAR
Motor	33,5 cm <sup>3</sup>	33,5 cm <sup>3</sup>
Obsah	1,5 PS / 1,07 kW	1,5 PS / 1,07 kW
Výkon	0,65 l	0,65 l
Objem nádrže	M10 x 1,25LH	M10 x 1,25LH
Velikost vřetene	Bezolovnatý benzin	Bezolovnatý benzin
Palivo	7,1 kg	7,1 kg

### Nejnovější generace

- Systém snadného startování s pružinou
- Nízká hladina hluchosti pro příjemnou práci
- Palivo: čistý benzin – žádná směs s olejem
- Ekologický čtyřtákní motor s technologií budoucnosti
- Jedinečný patentovaný systém cirkulace oleje
- Sériově dodávané s dvojramenným popruhem



**Rychloulzávěř u rukojeti**  
ovladatelný bez použití nástrojů umožňuje nastavit přepravní polohu a individuální nastavení úhlu.

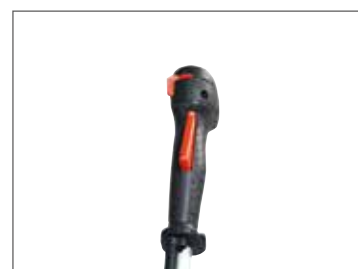

**Ergonomicky tvarovaná**  
pogumovaná rukojeť.

### ▣ Nabízené verze

Dolmar	Makita
MS335.4 U	EBH341U

Součást dodávky:  
Nůž na buřiň 305 × 3 mm  
Dvojramenný popruh  
Kombinované klíče  
Inbusové klíče  
Olej 100 ml (195503-8)



Součást dodávky:  
Nůž na buřiň 305 × 3 mm  
Dvojramenný popruh  
Kombinované klíče  
Inbusové klíče  
Olej 100 ml (195503-8)



**Univerzální ochranný kryt**  
Rozšiřování bez použití nástrojů je umožněno posuvným systémem.



# MS4300.4U / MS430.4U

DOLMAR

Makita®

## MS4300.4U



Typ	MS4300.4U
Typ motoru	4-takt
Obsah	43 cm <sup>3</sup>
Výkon	1,5 kW
Palivová nádrž	600 ml
Hmotnost	8,6 kg

- Lehké startování díky automatickému dekompresnímu ventilu a Primeru
- Vysoký kroutící moment, vhodný pro profesionální použití
- Jedinečný patentovaný systém mazání
- Součástí dodávky 3-zubý nůž, poloautomatická strunová hlava, dvouramenný nosný popruh, 100ml oleje a sada nářadí



Rychlé beznástrojové nastavení rukojeti.



Dvouramenný popruh s komfortním polstrováním.



Univerzální ochranný kryt s možností beznástrojové úpravy pro použití strunové hlavy.

## MS430.4U



Typ	MS430.4U
Typ motoru	4-takt
Obsah	43 cm <sup>3</sup>
Výkon	1,5 kW
Palivová nádrž	600 ml
Hmotnost	8,3 kg

- Velmi účinný antivibrační systém: pravá rukojeť 2,2 m/s<sup>2</sup>, levá rukojeť 1,7 m/s<sup>2</sup>
- Lehké startování díky automatickému dekompresnímu ventilu a Primeru
- Vysoký kroutící moment, vhodný pro profesionální použití
- Jedinečný patentovaný systém mazání
- Součástí dodávky 3-zubý nůž, poloautomatická strunová hlava, dvouramenný nosný popruh, 100 ml oleje a sada nářadí



Rychlé beznástrojové nastavení rukojeti.



Univerzální ochranný kryt s možností beznástrojové úpravy pro použití strunové hlavy.



Dvouramenný popruh s komfortním polstrováním.

## Nabízené verze

Dolmar	Dolmar
MS430.4U	MS4300.4U
Součást dodávky: Nůž na buřň 305 × 3 mm Strunová hlava Dvojramenný popruh Kombinované klíče Inbusové klíče Olej 100 ml (195503-8)	Součást dodávky: Nůž na buřň 305 × 3 mm Strunová hlava Dvojramenný popruh Kombinované klíče Inbusové klíče Olej 100 ml (195503-8)

# Nože a listy

Řezné nástroje pro tvrdé nasazení. Tak můžete sekat houževnatou travu, husté křoví, trnitý živý plot, dřevnatý podrost a dokonce i tenké kmeny stromů.



**4zubý nůž**  
Pro plošnou práci ve vysoké a houževnaté trávě i divokém porostu všeho druhu.



**Nůž na buřeň**  
Na divoký porost, husté křoví a tvrdé šlahouny. K prosvětlení houževnaté, zplstnatělé trávy. Také ke stříhání živých plotů.



**Speciální nůž proti vymrštování materiálu**  
Řezací kotouč na travu a křoví ušetří pohonnou energii a zároveň zajistí, že volně ležící materiály, jako kameny, jedlové šišky a řezivo, nebudou vymrštovány do okolí. Vhodný pro travu a křoví do tloušťky 20 mm.



**8zubý vířivý kotouč**  
Na silnou, suchou travu a plevel i divoký porost všeho druhu. Vhodný na kopřivy a orobinec.



**Pilový kotouč**  
Vhodný na křoví, tenké kmeny stromů, pilování a klučení.

**Ostřící přípravek 950.725.500\***

## Strunové hlavy

Jako optimální výbavu pro sekání a vyžínání Vám DOLMAR nabízí nové strunové hlavy v několika velikostech pro struny různé tloušťky. Všechny hlavy jsou ideální pro použití s motorovými kosami DOLMAR.

Manual Trim



Fix Trim



Comfort Trim „Small“



Comfort Trim „Medium“



Comfort Trim „Large“



Obě strunové hlavy se vyznačují ochranou strunového oka díky velkému krytu. Rozdíl: Fix Trim je dimenzována na jednoduchou, velmi rychlou obsluhu – Manual Trim se osvědčila jako trvalý klasický výrobek.

Systém strunové hlavy Tap&Go Comfort Trim umožňuje nekomplikované odebrání zbytkové struny, při doplňování velmi snadná manipulace. Tím je při současné ochraně proti zamotání možná velmi rychlá výměna struny.

## Vyžínací struny

Vhodné pro každé použití - struny s variabilními délkami, tvary a průřezy jsou vhodné pro příslušnou strunovou hlavu. Identifikace je velmi jednoduchá - identická barevná značka.



Tichá vyžínací struna

- Sníží hlučnost dB(A) o 15 %, subjektivně téměř o 70 %.
- Optimální vzhled řezu díky ostrým hranám.

Round Trim

Round Trim

Round Trim

- Ideální pro zahrádkáře
- Vysoká pevnost proti opotřebení

Round TrimPLUS

Square TrimPLUS

- Vysoká odolnost proti roztřepení
- Vysoká pevnost proti opotřebení
- Zvýšený bod měknutí

Round TrimPRO

Square TrimPRO

- Vysoká pevnost v tahu a zlomu
- Nejlepší materiál s vysokým bodem měknutí
- Vynikající odolnost vůči oděru
- Vhodné pro trvalé nasazení



- Speciální vyžínací struna
- Ideální pro aku stroje
- Nízký odpor vzduchu zaručuje dlouhou práci na jedno nabití akumulátoru

# Tabulka použití strunových hlav a vyžínacích nožů

DOLMAR

Makita®

Název	Obj. číslo	Aku							2taktní motor	4taktní motor		
		DUR181	DUR184	DUR187/188	DUR189	DUR365	DUR366	DUR368/369	MS27U	MS335.4U	EBH341	MS430/4300.4U
Strunová hlava 1,6 mm	196146-9	■	-	-	-	-	-	-	-	-	-	-
Strunová hlava 1,6 mm	123291-7	-	■	-	-	-	-	-	-	-	-	-
Strunová hlava 2 mm	197297-1	-	-	■	-	-	-	-	-	-	-	-
Strunová hlava 2 mm	197296-3	-	-	■	-	■	■	■	-	-	-	-
Strunová hlava 2 mm	198893-8	-	-	-	-	■	■	■	-	-	-	-
Strunová hlava Tap&Go 2,4 mm	381 224 240	-	-	-	-	-	-	-	■+	■	■	■
Strunová hlava Tap&Go 2,7 mm	382 224 300	-	-	-	-	-	-	-	-	■	■	■
Strunová hlava Manual Trim 2,4 mm	385 224 240	-	-	-	-	-	-	-	-	■	■	■
Strunová hlava Fix Trim 2,7 mm	385 224 270	-	-	-	-	-	-	-	-	■	■	■
Strunová hlava Tap&Go 2,4 mm	383 800 300	-	-	-	-	-	-	-	-	-	-	■
Strunová hlava Automat 2,4 mm	381 224 263	-	-	-	-	-	-	-	■	-	-	-
Strunová hlava Automat 2,4 mm	B-02945	-	-	-	-	■	■	-	-	■	■	-
Hlava s plastovými noži	198383-1	-	-	■	■	■	■	■	-	-	-	-
Plastové nože 12 ks	198426-9	-	-	■	■	■	■	■	-	-	-	-
Vyžínací nůž	195150-5	-	-	-	-	■	-	-	-	-	-	-
4 zubý vyžínací nůž	B-14118	-	-	-	-	-	-	■	-	-	-	-
4 zubý vyžínací nůž 230 × 25,4 mm	362 224 140	-	-	-	-	-	-	-	■	■	■	■
4 zubý vyžínací nůž 255 × 25,4 mm	363 224 140	-	-	-	-	-	-	-	■	■	■	■
8 zubý vyžínací nůž 255 × 20 mm	385 224 180	-	-	-	-	-	-	-	-	■	■	-
8 zubý vyžínací nůž 230 × 25,4 mm	362 224 180	-	-	-	-	-	-	-	■	■	■	■
Nůž na buřň 255 × 25,4 mm	385 224 340	-	-	-	-	-	-	-	-	■	■	■
Nůž na buřň 300 × 25,4 mm	385 224 150	-	-	-	-	-	-	-	-	■	■	■
Pilový kotouč na křoví 200 × 20 mm	385 224 171	-	-	-	-	-	-	-	-	■	■	■
Pilový kotouč na křoví 225 × 20 mm	385 224 161	-	-	-	-	-	-	-	-	-	-	■
Speciální kotouč na trávu 255 × 25,4 mm	385 224 301	-	-	-	-	-	-	-	■	■	■	■

■+ použití se sadou adaptérů 1

381.224.230

## Sada adaptérů 1 381.224.230 obsahuje:

- Adaptér 10 mm × 1,25 LHF
- Adaptér 8 mm × 1,25 LHF
- Adaptér 10 mm × 1,00 mm
  - Adaptér 8 mm
  - Adaptér 10 mm

Tiché struny			Kulaté struny			Hranaté struny		
Průměr mm	Délka	Obj. číslo	Průměr mm	Délka	Obj. číslo	Průměr mm	Délka	Obj. číslo
2,0	3,5 m	369 224 061	1,3	15 m	369 224 807	2,4	15 m	369 224 795
2,0	15 m	369 224 060	1,6	15 m	369 224 808	2,4	69 m	369 224 796
2,0	120 m	369 224 062	1,6	15 m	196148-5	2,4	206 m	369 224 797
2,4	3,5 m	369 224 071	2,0	15 m	369 224 790	3,0	15 m	369 224 802
2,4	15 m	369 224 070	2,0	126 m	369 224 791	3,0	44 m	369 224 803
2,4	120 m	369 224 072	2,4	15 m	369 224 792	3,0	132 m	369 224 804
2,7	15 m	369 224 673	2,4	87 m	369 224 793	3,0	219 m	369 224 805
2,7	90 m	369 224 063	2,4	262 m	369 224 794	Speciální struny		
3,0	15 m	369 224 674	3,0	15 m	369 224 798			
3,0	70 m	369 224 073	3,0	56 m	369 224 799	Průměr mm	Délka	Obj. číslo
3,0	688 m	369 224 074	3,0	168 m	369 224 800	2,0	15 m	197472-9
			3,0	279 m	369 224 801	2,0	30 m	197473-7

# Aku plotostříhy DUH601 / DUH602

Profesionální řada lehkých aku plotostříhů srovnatelných s bezinovými polotostříhy s motorem 22 cc. Bezuhlíkový motor zaručuje velmi rychlý řez a dlouhou vydrž akumulátoru na jedno nabití. Možnost elektronického nastavení 3 rychlostí s možností zpětného chodu pro uvolnění nože. Antivibrační provedení pro pohodlnou práci. Model DUH601 má navíc speciální provedení zubů umožňující extrémně rychlý řez.



DUH601 / DUH602 600 mm

Délka řezu	600 mm
Počet kmitů naprázdno	0–2000 / 3600 / 4400 min <sup>-1</sup>
Tloušťka řezu DUH 601 / DUH602	23,5 mm / 21,5 mm
Akumulátor	Li-ion 18 V
Hmotnost DUH 601 / DUH602	3,6 / 4,3 kg / 3,5 / 4,2 kg
Rozměry d × š × v	1124 × 225 × 192 mm
Hmotnost	4,6 kg



Antivibrační úprava



Možnost nastavení úhlu rukojeti

## ■ Příslušenství

Lišta se speciálně broušenými zuby		Lišta standard	
Délka lišty	Obj. číslo	Délka lišty	Obj. číslo
50 cm	199098-3	50 cm	199598-3
60 cm	199099-1	60 cm	199599-1
75 cm	199100-2	75 cm	199600-2

## ■ Příslušenství

Kryt speciální lišty		Kryt lišty standard	
Délka lišty	Obj. číslo	Délka lišty	Obj. číslo
50 cm	458413-3	50 cm	459120-1
60 cm	458414-1	60 cm	459121-9
75 cm	458415-9	75 cm	459122-7



## ■ Nabízené verze

<b>Makita</b>
<b>DUH601Z</b>

Součást dodávky:  
Lišta 60 cm (199099-1)  
Kryt lišty (458414-1)

<b>Makita</b>
<b>DUH601PTE</b>

Součást dodávky:  
Lišta 60 cm (199099-1)  
Kryt lišty (458414-1)  
2 ks akumulátoru BL1850B (197280-8)  
Dvojitá rychlonabíječka (196933-6)



# Speciální provedení zubů (DUH601)

DUH601  
Max průměr větve

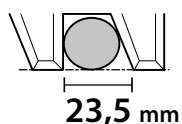

DUH602  
Max průměr větve

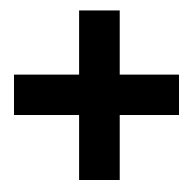
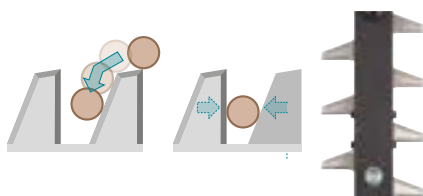
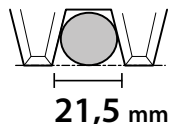

# 18V

Lithium-ion

**BL** MOTOR **XPT**  
EXTREME PROTECTION TECHNOLOGY



Silný  
bezuhlíkový motor

**BL**  
MOTOR



**Makita**  
**DUH602Z**

Součást dodávky:  
Lišta 60 cm (199599-1)  
Kryt lišty (459122-7)



**Makita**  
**DUH602RT**

Součást dodávky:  
Lišta 60 cm (199599-1)  
Kryt lišty (459122-7)  
1 ks akumulátoru BL1850B (197280-8)  
Rychlonabíječka (195584-2)

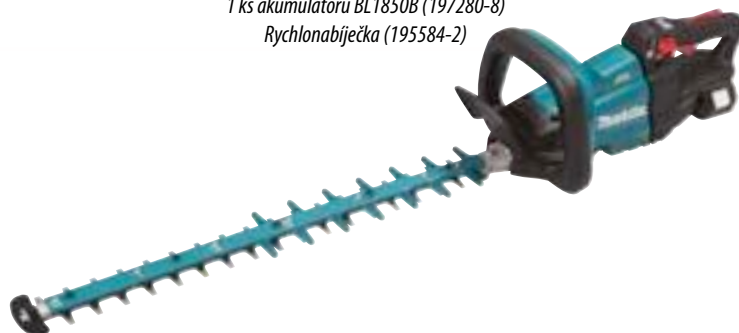

# Aku plotostříhy DUH551 / DUH651

Profesionální polostříhy umožňující neuvěřitelné množství práce na jedno nabití akumulátoru. Dokonalé vyvážení, velmi tichý chod, pozvolný rozběh. Možnost nastavení úhlu rukojeti v pěti různých polohách pro velmi pohodlnou práci. Lišta se speciální broušenými zuby pro velmi čistý a rychlý řez. Umožňuje velmi pohodlnou práci bez zbytečného hluku a výfukových plynů.

	DUH651 650 mm <small>442 mm</small>	DUH551 550 mm <small>442 mm</small>
Délka lišty	650 mm	550 mm
Počet úderů naprázdno	2000–3600 min <sup>-1</sup>	2000–3600 min <sup>-1</sup>
Hodnota akustického tlaku	82 dB(A)	81,5 dB(A)
Hodnota akustického výkonu	91,1 dB(A)	91 dB(A)
Rozměry d × š × v	1135 × 225 × 200 mm	1065 × 225 × 200 mm
Max výkon	0,32 kW	0,32 kW
Hmotnost	4,7 kg	4,6 kg

**XPT**  
EXTREME PROTECTION TECHNOLOGY



**18V**  
Lithium-ion

## ■ Příslušenství

Název	Obj. číslo
Lišta plotostříhu 55 cm	196687-5
Kryt lišty 55 cm	450489-6
Lišta plotostříhu 65 cm	196688-3
Kryt lišty 65 cm	450490-1

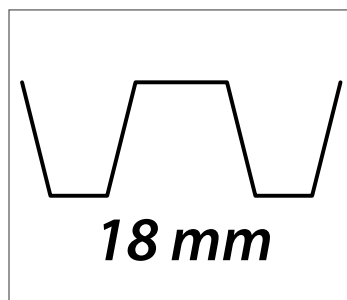

### Maximální průměr větve

Označuje maximální průměr větve, kterou je možné umístit mezi zuby lišty plotostříhu.



### Možnost nastavení úhlu rukojeti v pěti polohách.

## ■ Nabízené verze

Makita DUH551Z	Makita DUH551PF2	Makita DUH551PT2
Součást dodávky: Kryt lišty (450489-6)	Součást dodávky: Akumulátor Li-ion 18 V / 3A h (197599-5) Dvojitá rychlonabíječka DC18RD (196933-6) Kryt lišty (450489-6)	Součást dodávky: Akumulátor Li-ion 18 V / 5 Ah (197280-8) Dvojitá rychlonabíječka DC18RD (196933-6) Kryt lišty (450489-6)

# Aku plotostřih DUH523

Spolehlivý polostříhy s velmi tichým chodem. Dokonalé vyvážení, velmi nízké vibrace, indikátor stavu nabití akumulátoru. Lišta se speciální broušenými zuby pro velmi čistý a rychlý řez. Umožňuje velmi pohodlnou práci bez zbytečného hluku a výfukových plynů.

	DUH523 520 mm
Délka lišty	52 cm
Max průměr větve	15 mm
Rozměry d × š × v	938 × 195 × 193 mm
Hmotnost	3,1 kg

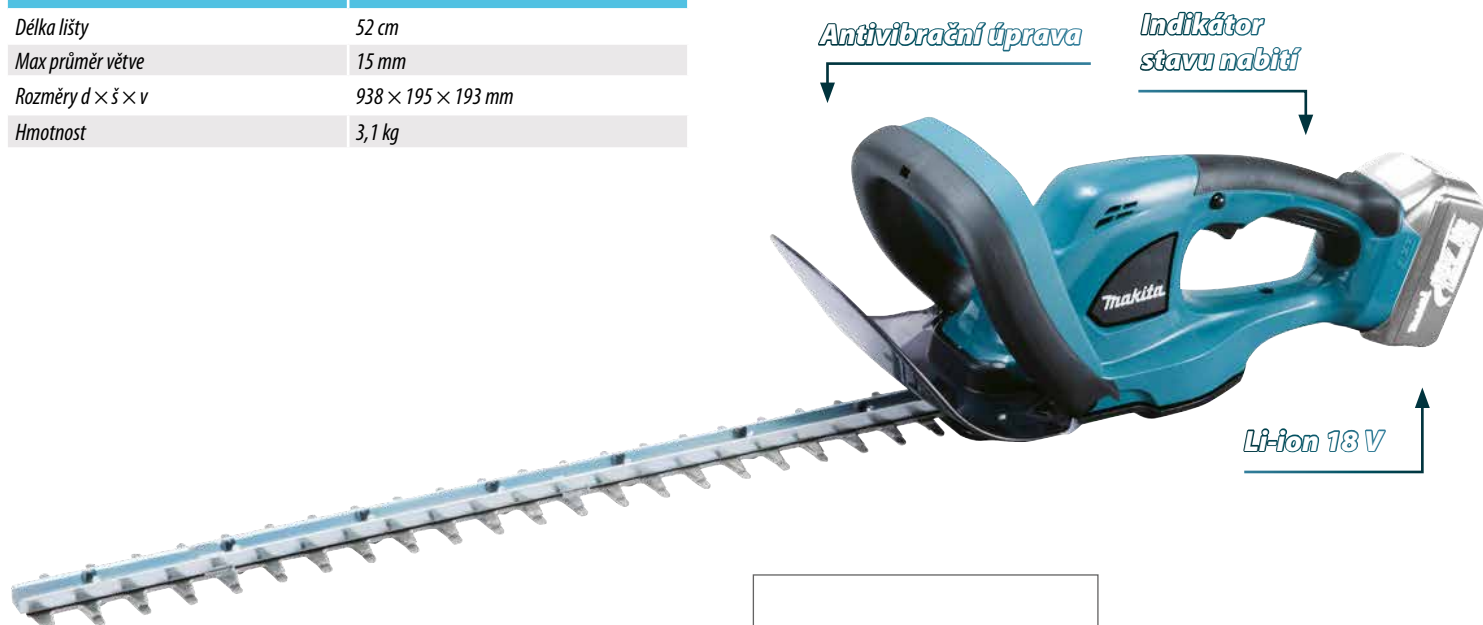

## ■ Příslušenství

Název	Obj. číslo
Lišta plotostříhu 52 cm	195769-0
Kryt lišty 52 cm	9101MA0203

## ■ Nabízené verze

Makita  
DUH523Z

Součást dodávky:  
Kryt lišty (9101MA0203)

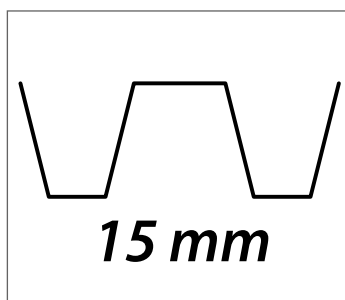

**Maximální průměr větve**  
Označuje maximální průměr větve, kterou je možné umístit mezi zuby lišty plotostříhu.

**18V**  
Lithium-ion

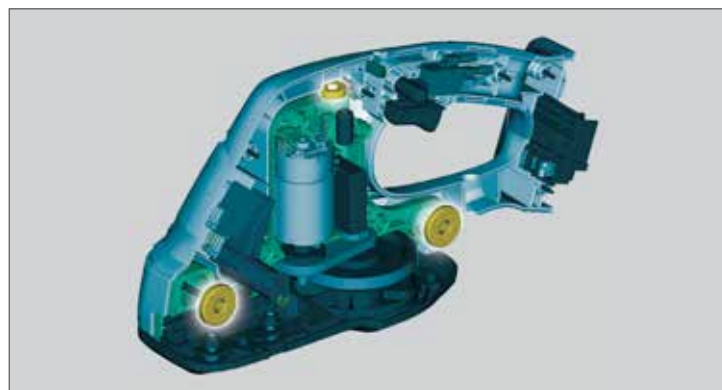

**Antivibrační úprava stroje**

# Elektrické plotostříhy

## MAKITA

Elektrické plotostříhy MAKITA Vás nadchnou svými výkonnými a velmi tichými motory. Díky dokonale ergonomickému tvaru Vám tyto plotostříhy zaručí pohodlnou a účinnou práci s překvapivě velkým dosahem.

	UH4861	UH5261
Napětí	220–240 V	220–240 V
Příkon	400 W	400 W
Hmotnost	2,9 kg	3,0 kg
Délka lišty	48 cm	52 cm



Součástí dodávky všech elektrických plotostříhů je držák kabelu.

UH4861  
UH5261



Elektrické plotostříhy MAKITA **UH4861** a **UH5261** jsou základní řadou s motorem 400 W určené pro méně náročné stříhání.

Vzhledem ke svým rozměrům jsou tyto plotostříhy ideální pro transport.

### Elektrické plotostříhy UH4861 a UH5261

- Silný motor 400 W
- Speciální design stroje pro pohodlnou práci a jednoduchou obsluhu
- 3 vypínače umístěné v horní, spodní a přední rukojeti, stroj je spuštěn při současném zmáčknutí minimálně 2 vypínačů
- Nože se speciální povrchovou úpravou umožňují řezy ve všech směrech a zaručují dlouhou životnost
- Protiběžné nože s ochranou proti zpětným rázům pro klidný chod stroje
- Motorová rychlobrzda

	UH4570	UH5570	UH6570
Napětí	220–240 V	220–240 V	220–240 V
Příkon	550 W	550 W	550 W
Tloušťka řezu	21 mm	21 mm	21 mm
Hmotnost	3,6 kg	3,7 kg	3,8 kg
Délka lišty	45 cm	55 cm	65 cm

UH4570  
UH5570  
UH6570



### Elektrické plotostříhy UH4570, UH5570 a UH6570

- Silný motor 550 W
- Speciální design stroje pro pohodlnou práci a jednoduchou obsluhu
- 3 vypínače umístěné v horní, spodní a přední rukojeti, stroj je spuštěn při současném zmáčknutí minimálně 2 vypínačů
- Oboustranně broušené nože se speciální povrchovou úpravou umožňují řezy ve všech směrech a zaručují dlouhou životnost
- Protiběžné nože s ochranou proti zpětným rázům pro klidný chod stroje
- Motorová rychlobrzda
- Kluzná spojka chránící nože a převodovku před zablokováním



# Extrémně flexibilní s neuvěřitelným dosahem

Profesionální řada plotostřihů MAKITA se vyznačuje silným spolehlivým motorem, nízkou hmotností a inovovaným řešením rukojeti. Tyto plotostřihy umožňují pohodlnou a bezpečnou práci se stejným dosahem jako standardní benzinové plotostřihy.

	UH5580	UH6580	UH7580
Napětí	230–240 V	230–240 V	230–240 V
Příkon	670 W	670 W	670 W
Tloušťka řezu	26 mm	26 mm	26 mm
Hmotnost	4,3 kg	4,4 kg	4,6 kg
Délka lišty	55 cm	65 cm	75 cm

*Unikátní systém držení*  
Neuvěřitelný dosah díky optimálně provedeným rukojetím stroje.

## Sběrač odřezků



Pro modely HT-345/355/365  
a HT-5510/6510/7510.

**194681-1**

UH5580  
UH6580  
UH7580



## MultiOil

Olej pro údržbu nožů.

**980.008.301**

**300 ml**

## Elektrické plotostřihy HT5510, HT6510 a HT7510

- Silný motor 670 W
- Velmi odolná převodovka
- Tiché s nízkými vibracemi
- Motorová rychlobrzda
- 4 bezpečnostní pogumované rukojeti pro pohodlnou a bezpečnou práci ve všech směrech
- Protiběžné nože s ochranou proti zpětným rázům pro klidný chod stroje
- Nože se speciální povrchovou úpravou umožňují řezy ve všech směrech a zaručují dlouhou životnost

# Aku ofukovač

## DUB362

Velmi silný ofukovač s možností nastavení 6 stupňů foukání. Spolehlivý bezuhlíkový motor, dokonalé vyvážení, možnost nastavení délky hubice, indikátor stavu nabití akumulátoru, velmi nízký hluk a vibrace. Umožňuje velmi pohodlnou práci bez zbytečného hluku a výfukových plynů.

	DUB362
Max objem vzduchu	13,4 m <sup>3</sup> /min
Max rychlost vzduchu	54 m/s
Otáčky naprázdno	11400–21500 min <sup>-1</sup>
Hodnota akustického tlaku	79,1 dB(A)
Hodnota akustického výkonu	93,5 dB(A)
Vibrace	2,5 m/s <sup>2</sup> nebo méně
Rozměry d × š × v	830/880/930 × 205 × 295 mm
Hmotnost	3,5 kg

**BL**  
MOTOR

**XPT**  
EXTREME PROTECTION TECHNOLOGY



### ■ Příslušenství DUB362

Název	Obj. číslo
Hubice	455915-0
Prodloužení hubice	197888-8
Hubice plochá	197889-6
Hubice zahnutá	455915-0
Popruh	166095-4

#### Snížení hladiny hluku

Úprava stroje DUB362

- Speciální tvar vrtule zaručuje vysoký výkon se sníženou hladinou hluku
- Dvojitý obal napomáhá redukci hluku
- Speciální tlumicí vložky tlumí hluk

Gumový kroužek

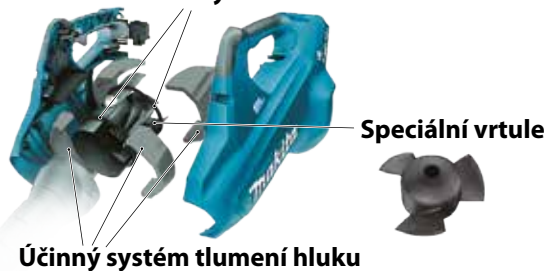

### ■ Nabízené verze

Makita DUB362Z	Makita DUB362PT4X
Součást dodávky: Hubice (455915-0) Popruh (166095-4)	Součást dodávky: 4 ks akumulátoru BL1850B (197280-8) Dvojitá rychlonabíječka DC18RD (196933-6) Transportní taška (831253-8)

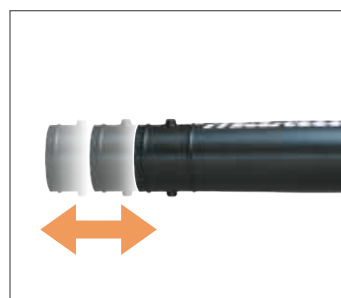

**Možnost nastavení délky hubice ve třech krocích**



**Jednoduché nastavení rychlosti vzduchu v šesti stupních**

# Aku ofukovače

## DUB361 / DUB182 / DUB183

Lehké a přitom silné ofukovače. Dokonalé vyvážení, velmi nízké vibrace. Umožňují pohodlnou práci bez zbytečného hluku a výfukových plynů.

	DUB361	430 Wh
Max objem vzduchu	Vysoký 4,4 m <sup>3</sup> /min / Nízký 2,6 m <sup>3</sup> /min	
Max rychlost vzduchu	Vysoká 93 m/s / Nízká 57 m/s	
Max rychlost vzduchu	Vysoký 17000 / Nízký 10000	
Hodnota akustického tlaku	82,3 dB(A)	
Hodnota akustického výkonu	94,7 dB(A)	
Vibrace	2,5 m/s <sup>2</sup> nebo méně	
Rozměry d × š × v	905 × 141 × 194 mm	
Hmotnost	2,6 kg	



DUB361

DUB183

	DUB182 / DUB183
Otáčky naprázdno	0–18000 min <sup>-1</sup>
Max. průtok vzduchu	156 m <sup>3</sup> /h
Max. tlak vzduchu	550 mm
Akumulátor	18 V
Hmotnost	1,7 kg
Rozměry d × š × v	523 × 155 × 197 mm

**18V**  
Lithium-ion

### Nabízené verze

Makita	Makita	Makita
DUB361Z	DUB182Z	DUB183Z
Součást dodávky: Hubice (452123-4) Popruh (166095-4)	Součást dodávky: Tryska rovná (132025-7)	Součást dodávky: Tryska zahnutá (TP00000199) Klíč 2,5 mm (TP00000201)
		

### Příslušenství

Název	Obj. číslo
Hubice	452123-4
Popruh	166095-4

### Příslušenství DUB182 / DUB183

Název	Obj. číslo
Tryska zahnutá	TP00000199
Tryska rovná	132025-7
Tryska úzká	192236-6
Vak	22814-8
Klíč 2,5 mm	TP00000201

# 4-taktní ofukovače

## PB252.4 / BHX2501

Ofukovače PB252.4 a BHX2501 jsou ideální pro domácí i profesionální použití. Díky 4-taktnímu motoru je zaručený spolehlivý výkon, tichý chod a minimální množství výfukových plynů.



**PB252.4**



- Ofukuje listí, veškeré lehké nečistoty nebo odpad a dokonce i prachový sníh
- Nízká hmotnost (4,4 kg), malé rozměry (délka 368 mm)
- Sériově dodávaná vzduchová tryska
- Automatický dekompresní systém pro snadný start
- Snadné otevření nádobky na olej pro její kontrolu/naplnění
- Snadno odnímatelný kryt svíčky
- Pogumovaná rukojeť s možností přepnutí plynu na stálý chod
- Se sadou 195283-6 (není součástí dodávky) je možné použít i jako vysavač

**Sada na vysávání 197235-3 není součástí dodávky**

**Jednoduchá výměna svíčky**



Typ	PB252.4
Motor	benzin 4-takt
Obsah	24,5 cm <sup>3</sup>
Výkon	0,81 kW / 1,1 PS
Max rychlost vzduchu	64,6 m/s
Objem nádrže	0,52 l
Hmotnost	4,5 kg



**Víčko nádrže Antivibrační na olej rukojeť**

	BHX2501
Motor	4taktní
Zdvihový objem	24,5 cm <sup>3</sup>
Karburátor	membránový karburátor
Obsah nádrže	0,52 l
Výkon dmýchadla, plochá hubice	10,1 m <sup>3</sup> /min
Výkon dmýchadla, koncová trubka	8,91 m <sup>3</sup> /min
Hladina zvuk. tlaku DIN dB (A)	66,5
Rychlost vzduchu	64,6 m/s
Doba použití na jednu nádrž	60 min
Hmotnost přístroje	4,4 kg
Palivo	bezolovnatý benzin



**MM4**

- Tichý a výkonný 4taktní motor s minimální spotřebou a nízkými emisemi
- Víko s kluzným zablokováním umožňuje jednoduchou údržbu
- Zapalovací svíčky

- Dekompresní ventily pro lehký start
- Sada na vysávání 195283-6 není součástí dodávky

### Nabízené verze

Dolmar	Makita
PB252.4	BHX2501



Součást dodávky:  
Trubka (451752-0)  
Štěrbínová hubice (451753-8)  
Montážní nářadí (194717-6)  
Olej 80 ml (195500-4)



Součást dodávky:  
Trubka (451752-0)  
Štěrbínová hubice (451753-8)  
Montážní nářadí (194717-6)  
Olej 80 ml (195500-4)

# 4-taktní ofukovače

## MG5300.4 / EB5300TH

Silné MG5300.4 a EB5300TH jsou ideální pro profesionální použití. Díky 4-taktnímu motoru je zaručený spolehlivý výkon, tichý chod a minimální množství výfukových plynů. Výborný poměr výkon/hmotnost stroje.



Objem vzduchu

15  
m<sup>3</sup>/min



**Antivibrační provedení**  
prohlednou práci

**Účinné proudění vzduchu**  
zabraňující pocení

Rychlost vzduchu

98  
m/s



EB300TH	
Typ motoru	4-takt
Obsah	52,5 cm <sup>3</sup>
Výkon	1,8 kW
Průtok vzduchu	15 m <sup>3</sup> /min
Rychlost vzduchu	82 m/s
Palivová nádrž	1,8 l
Hmotnost	10,1 kg
Rozměry d × š × v	320 × 450 × 475 mm

- Silný čtyřtákní motor
- Jednoduché startování s dekompresním ventilem
- Vysoký objem a rychlost vzduchu
- Nastavitelná délka trysky
- Optimální umístění ovládacích prvků s možností nastavení podle délky paže
- Velmi nízká hladina hluku a vibrací
- Velmi pohodlné nastavitelné popruhy
- Součástí dodávky jsou úzká a kulatá tryska

MG5300.4	
Typ motoru	4-takt
Obsah	52,5 cm <sup>3</sup>
Výkon	1,8 kW
Průtok vzduchu	15 m <sup>3</sup> /min
Rychlost vzduchu	82 m/s
Palivová nádrž	1,8 l
Hmotnost	10,1 kg
Rozměry d × š × v	320 × 450 × 475 mm

### ▣ Nabízené verze

Dolmar
MG5300.4

Součást dodávky:  
Montážní klíč (782239-4)  
Vedení šroubu (783019-1)  
Teleskopická trubka (198034-6)  
Trubka krátká prům.90 (196912-4)  
Trubka dlouhá prům.90 (197723-0)  
Štěrbínová hubice (196911-6)  
Taška na nářadí (831304-7)



Makita
EB5300TH

Součást dodávky:  
Montážní klíč (782239-4)  
Vedení šroubu (783019-1)  
Teleskopická trubka (198034-6)  
Trubka krátká prům.90 (196912-4)  
Trubka dlouhá prům.90 (197723-0)  
Štěrbínová hubice (196911-6)  
Taška na nářadí (831304-7)



# 4-taktní ofukovače

## PB7660.4 / EB7660TH

Silné **PB7660.4** a **EB7660TH** jsou ideální pro profesionální použití. Díky 4-taktnímu motoru je zaručený spolehlivý výkon, tichý chod a minimální množství výfukových plynů. Výborný poměr výkon/hmotnost stroje.

### PB7660.4



CE **MM4**



- Silný stroj umožňující ofukování i těžších nečistot
- Dlouhá operační doba
- Tichý chod stroje
- Velmi nízké vibrace
- Stroj je vybaven širokými popruhy pro pohodlnou práci
- Ovladač je umístěn přímo na vzduchové trubce s možností nastavení vzdálenosti a přepnutí plynu na stálý chod

- Výkonný a tichý 4-taktní motor s minimální spotřebou paliva
- a nízkými emisemi
- Vysoká rychlost a velký objem vzduchu
- Ofukuje listí, prach, suš a dokonce i prachový sníh
- Jednoduchý přístup k zapalovací svíčke přes posuvný kryt
- Velmi nízké vibrace
- Velmi pohodlné popruhy s prouděním vzduchu proti pocení zad



### PB7660.4

Motor	4-Takt
Obsah	75,6 cm <sup>3</sup>
Výkon	3 kW
Průtok vzduchu	20 m <sup>3</sup> /min
Rychlost vzduchu	92 m/s
Hmotnost	10,9 kg
Rozměry d × š × v	332 × 460 × 480 mm



### EB7660TH

Motor	4-Takt
Obsah	75,6 cm <sup>3</sup>
Objem nádrže	1,9 l
Průtok vzduchu	19 m <sup>3</sup> /min
Rychlost vzduchu	92 m/s
Hmotnost	10,9 kg
Rozměry d × š × v	332 × 460 × 480 mm

### ▣ Nabízené verze

Dolmar

PB7660.4



Součást dodávky:  
 Montážní klíč (782239-4)  
 Vedení šroubu (783019-1)  
 Nádoza na olej (195532-1)  
 Trubka 90 (454895-7)  
 Koncový díl 90-60 (454896-5)  
 Štěrbínová hubice (454916-5)  
 Koncový díl 90-70 (455128-3)

Makita

EB7660TH



Součást dodávky:  
 Montážní klíč (782239-4)  
 Vedení šroubu (783019-1)  
 Nádoza na olej (195532-1)  
 Trubka 90 (454895-7)  
 Koncový díl 90-60 (454896-5)  
 Štěrbínová hubice (454916-5)  
 Koncový díl 90-70 (455128-3)

# Aku motorová jednotka DUX60

18V + 18V → 36V

Univerzální aku motorová jednotka, která díky výměnným nástavcům umožňuje velmi různorodé použití. Spolehlivý silný bezuhlíkový motor zaručuje dlouhou práci na jedno nabití akumulátoru. Elektronický systém AFT vypne motor v případě náhlého poklesu otáček. Možnost volby 3 rychlostí + zpětného chodu, pozvolný rozběh, regulace otáček, motorová brzda. Silný výkon s nízkým hlukem a vibracemi. Umožňuje velmi pohodlnou práci bez zbytečného hluku a výfukových plynů.

	<b>DUX060</b>
Otáčky naprázdno na 1. převod	0–5700 min <sup>-1</sup>
Otáčky naprázdno na 2. převod	0–8200 min <sup>-1</sup>
Otáčky naprázdno na 3. převod	0–9700 min <sup>-1</sup>
Rozměry d × š × v	1011 × 320 × 216 mm
Hmotnost	5 kg

**AFT**

**BL  
MOTOR**

**XPT**  
EXTREME PROTECTION TECHNOLOGY

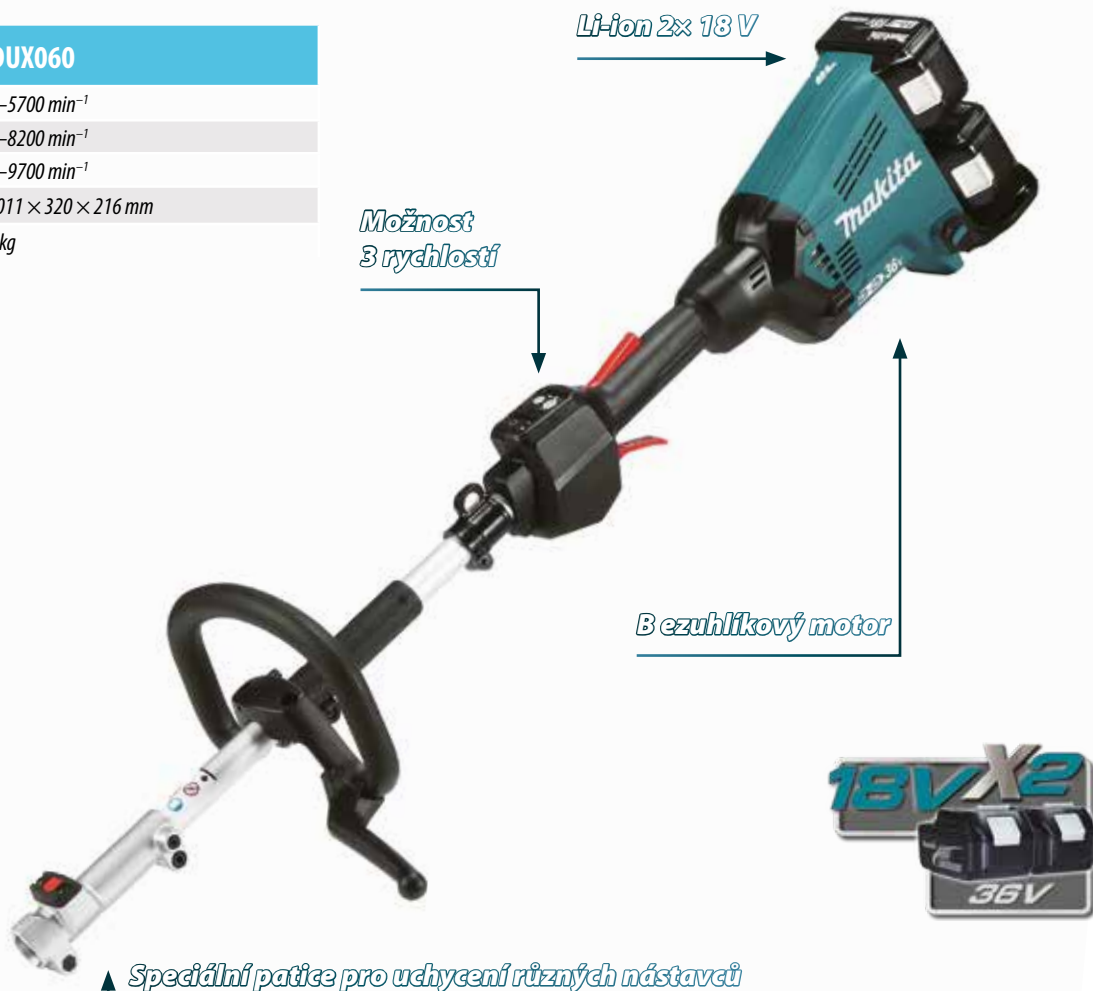

## ▣ Nabízené verze

Makita DUX60Z	Makita DUX60ZM4
------------------	--------------------

Součást dodávky:

Klíč 4 mm (783202-0) / Klíč SW17 (782210-8)

Taška na nářadí (831304-7)

Popruh (125516-5)

Součást dodávky:

Klíč 4 mm (783202-0) / Klíč SW17 (782210-8)

Taška na nářadí (831304-7)

Popruh (125516-5)

Nástavec EM404MP (198770-4)



## ▣ Příslušenství

Název	Obj. číslo
Klíč 4 mm	783202-0
Klíč SW17	782210-8
Taška na nářadí	831304-7
Popruh	125516-5

# 4-taktní motorová jednotka EX2650LHM

Univerzální motorová jednotka, která díky výměnným nástavcům umožňuje velmi různorodé použití. Díky 4-taktnímu motoru je zaručený spolehlivý výkon, tichý chod a minimální množství výfukových plynů. Silný výkon s nízkým hlukem a vibracemi.

	<b>EX2650LHM</b>
Typ motoru	4-takt
Obsah	25,4 cm <sup>3</sup>
Výkon	0,77 kW
Palivová nádrž	0,6 l
Hmotnost	4,6 kg



**Univerzální patice pro rychlou výměnu nástavců**



**Systém mazání umožňuje práci v jakémkoli úhlu**



**Rukojeť s ovládacími prvky**



## Nabízené verze

<b>Makita</b>
<b>EX2650LHM</b>

- Součást dodávky:  
 Nástavec vyžínač  
 Popruh (125516-5)  
 Nádobka na olej (195500-4)  
 Montážní klíč (783013-3)  
 Inbusový klíč 4 mm (783202-0)  
 Taška na nářadí (831315-2)





## ▣ Vyžínač

Pomocí nástavce EM404MP je možné motorovou jednotku použít jako výkonný vyžínač. Vyžínač má strunovou hlavu 2,0 mm s šířkou vyžínání 420 mm a speciální kryt.

Rozměry stroje s nástavcem: 1847 × 392 × 294 mm  
Hmotnost s nástavcem: 6,1 kg (včetně 2× BL1830B)  
Objednací číslo nástavce: 198770-4



## ▣ Řetězová pila

Pomocí nástavce EY401MP je možné motorovou jednotku použít jako řetězovou pilu. Pila má délku lišty je 255 mm. Nástavec má automatické mazání řetězu. Rychlost řezu je maximálně 20 m/s.

Rozměry stroje s nástavcem: 2097 × 320 × 216 mm  
Hmotnost s nástavcem: 6,2 kg (včetně 2× BL1830B)  
Objednací číslo nástavce: 199929-6, 199927-0



## ▣ Plotostřih

Pomocí nástavce EN410MP je možné motorovou jednotku použít jako plotostřih. Plotostřih má délku lišty 490 mm, maximální průměr větve je 22 mm.

Rozměry stroje s nástavcem: 2057 × 320 × 216 mm  
Hmotnost s nástavcem: 6,6 kg (včetně 2× BL1830B)  
Objednací číslo nástavce: 197732-9 (Makita) 197751-5 (Dolmar)



## ▣ Plotostřih – vyžínání při zemi

Pomocí nástavce EN420MP je možné motorovou jednotku použít jako plotostřih při vyžínání při zemi. Plotostřih má možnost nastavení pracovního úhlu.

Rozměry stroje s nástavcem: 2257 × 320 × 216 mm  
Hmotnost s nástavcem: 7,3 kg (včetně 2× BL1830B)  
Objednací číslo nástavce: 198054-0 (Makita) 198069-7 (Dolmar)



## ▣ Kultivátor

Pomocí nástavce KR401MP je možné motorovou jednotku použít jako kultivátor.

Rozměry stroje s nástavcem: 1900 × 320 × 264 mm  
Hmotnost s nástavcem: 7,6 kg (včetně 2× BL1830B)  
Objednací číslo nástavce: 199180-8



## ▣ Prodloužení

Hřídel motorové jednotky je možné prodloužit pomocí adaptéru LE400MP. Délka prodloužení je 1157 mm.

Rozměry prodloužení: 1157 × 80 × 80 mm  
Hmotnost prodloužení: 2,4 kg  
Objednací číslo nástavce: 196032-4 (Makita) 196035-8 (Dolmar)



# Žádné výfukové plyny, nízká hlučnost

## Ideální použití v městské zástavbě i na farmě

Univerzální pomocník pro převoz skladných i sypkých materiálů až do hmotnosti 130 kg. Spolehlivý bezuhlíkový motor. Možnost volby ze dvou rychlostí vpřed + rychlost vzad. Kvalitní brzda zaručuje bezpečný provoz i při jízdě z kopce. Osvětlení dvěma Led reflektory umožňuje práci ve zhoršených světelných podmínkách. Umožňují velmi pohodlnou práci bez zbytečného hluku a výfukových plynů.

 <b>DCU180</b>	
Max doba použití (min)	120 (s BL1860B)
Max nosnost	130 kg
Převodní rychlost	Vpřed vysoká / nízká: 0–3,5 / 0–1,5 km/h Zpětný chod: 0–1 km/h
Max. náklon	12°
Rozměry d × š × v	S přepravním košem: 1,315 × 1,060 × 900 mm S korbou: 1,310 × 820 × 900 mm
Hmotnost	S košem: 44,5–44,8 kg S korbou: 39,3–39,6 kg



### Nabízené verze

Makita

DCU180Z

Součást dodávky:  
2 ks podpěry (144675-6)

### Přepravní koš (obj.č.199009-8)



### Korba (obj.č.199008-0)

umožňuje přepravu sypkých materiálů (písek, hlína, stavební suť, stavební materiál atd.)



Možnost volby 2 rychlostí vpřed a jedné vzad pro optimální přepravu a radius zatáčení

Maximální nosnost

# 130 kg

umožňuje přepravu těžkých věcí bez bolesti v zádech

Vypínač

Elektr  
optim

Ma

# Snížení hluku a vibrací

**18V**  
**LITHIUM-ION**

Díky možnosti výběru přepravního koše



Možnost použití libovolných akumulátorů Li-ion 18 V LXT



Ideální umístění ovládacích prvků

nebo korby umožňuje převoz všech typů materiálu



Bezpečnostní klíč

Kvalitní LED osvětlení

Elektronika automaticky zaručuje optimální zatížení stroje

Maximální náклон

**12°**

Spolehlivá brzda s možností aretace zabraňuje samovolnému rozjetí při práci ve svahu



Možnost odmontování zadních kol

Po odmontování zadních kol je možné na jejich místodát podpěry (součást dodávky)



Sklopná rukojeť



Omývatelné tekoucí vodou (tlakovou myčku nelze použít)



**XPT**  
EXTREME PROTECTION TECHNOLOGY



↑↓ 12°

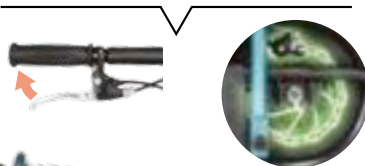

# Aku nůžky DUP361 / DUP362

Ideální nůžky pro práci v sadu nebo vinohradu s neuvěřitelným výkonem až 71000 stříhů na jedno nabití akumulátoru. Speciální ostří zaručuje velmi přesný a čistý řez. Dokonalé vyvážení, kompaktní tvar, nízká hmotnost, elektronika umožňující propojení s chytrým telefonem. Umožňuje velmi pohodlnou práci bez zbytečného hluku a výfukových plynů.

	DUP361 / DUP362
Maximální výkon	200 W
Kapacita řezu	Průměr větve max 33 mm Max rozevření ostří 54 mm
Hodnota akustického tlaku	70 dB(A) nebo méně
Vibration Level	2,5 m/s <sup>2</sup> nebo méně
Rozměry d × š × v	305 × 43 × 106 mm
Hmotnost	3,3 kg

**BL**  
MOTOR

**XPT**  
EXTREME PROTECTION TECHNOLOGY



Ergonomicky tvarovaná pogumovaná rukojeť

## Velmi přesný a čistý řez

- Speciální tvar, materiál a povrchová úprava ostří zaručují velmi přesný a čistý řez. Pohodlné ovládání vypínače.



Počet řezů větví o průměru 15 mm  
na jedno nabití akumulátoru  
BL1850B

**71 000**



## ■ Příslušenství

Název	Obj. číslo
Taška	161377-9
Kabel	661430-6
Pouzdro	161379-5
Nůž vrchní	197366-8
Nůž spodní	197367-6
Nůž vrchní na tvrdé dřevo	199168-8
Nůž spodní na tvrdé dřevo	199169-6
Pilník	794530-8



**Při stažení aplikace Makita Tools umožňuje propojení s chytrým telefonem. Je možné takto ověřit počet řezů, čas řezů, chybová hlášení a další detaily.**

## DUP362

Model upravený pro  
střih tvrdých větví  
Speciální ostří



## DUP361

Model upravený pro  
rychlý střih  
Standardní ostří



Síla  
střihu  
cca o  
**35%**  
silnější střih  
ve srovnání  
s DUP361

Rychlost  
střihu  
cca o  
**35%**  
rychlejší střih  
ve srovnání  
s DUP362

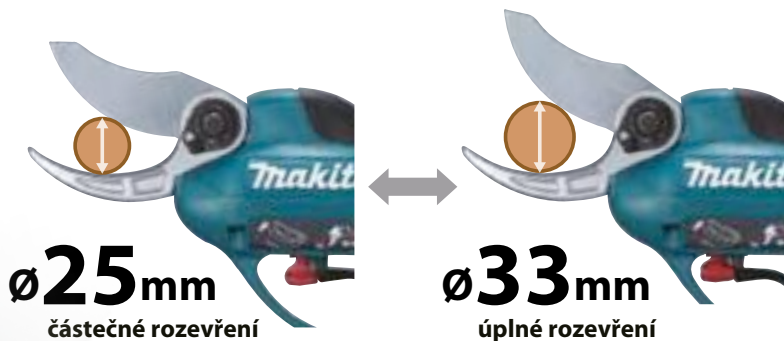

### Tenké tělo

• Pohodlné použití ve stísněných podmínkách.



## Nabízené verze

Makita DUP361Z	Makita DUP361PT2	Makita DUP362Z	Makita DUP362PT2
Součást dodávky: Taška (161377-9) / Pouzdro (161379-5) Kabel (661430-6) Nůž vrchní (197366-8) / Nůž spodní (197367-6)	Součást dodávky: Akumulátor Li-ion 18 V / 5 Ah (197280-8) Dvojitá rychlonabíječka DC18RD (196933-6) Taška (161377-9) / Pouzdro (161379-5) Kabel (661430-6) Nůž vrchní (197366-8) / Nůž spodní (197367-6)	Součást dodávky: Taška (161377-9) Kabel (661430-6) Pouzdro (161379-5) Nůž vrchní (199168-8) Nůž spodní (199169-6)	Součást dodávky: Akumulátor Li-ion 18V/5Ah (197280-8) Dvojitá rychlonabíječka DC18RD (196933-6) Taška (161377-9) Kabel (661430-6) Pouzdro (161379-5) Nůž vrchní (199168-8) Nůž spodní (199169-6)



# Sady akumulátorů a nabíječek Li-ion 18 V LXT

## ▣ Sada 19994-5

Součástí sady je jeden akumulátor Li-ion 18V / 3,0 Ah a standardní nabíječka DC18SD.



| BL1830B |



| DC18SD |

## ▣ Sada 197970-3

Součástí sady jsou čtyři akumulátory Li-ion 18V / 3,0 Ah a dvojitá rychlonabíječka DC18RD.



| 4x aku BL1830B |



| DC18RD |



| systainer |

## ▣ Sada 191A24-4

Součástí sady je jeden akumulátor Li-ion 18V / 3,0 Ah a rychlonabíječka DC18RC.



| BL1830B |



| DC18RC |

## ▣ Sada 197720-6

Součástí sady jsou čtyři akumulátory Li-ion 18V / 3,0 Ah, dvojitá rychlonabíječka DC18RD a systainer.



| 4x aku BL1830 |



| DC18RD |



| systainer |

## ▣ Sada 197952-5

Součástí sady jsou dva akumulátory Li-ion 18V / 3,0 Ah, rychlonabíječka DC18RC a systainer.



| 2x aku BL1830B |



| DC18RC |



| systainer |

## ▣ Sada 197626-8

Součástí sady jsou čtyři akumulátory Li-ion 18V / 5,0 Ah, dvojitá rychlonabíječka DC18RD a systainer.



| 4x aku BL1850B |



| DC18RD |



| systainer |

## ▣ Sada 197504-2

Součástí sady jsou dva akumulátory Li-ion 18V / 4,0 Ah, dvojitá rychlonabíječka DC18RD a systainer.



| 2x aku BL1840B |



| DC18RD |



| systainer |

## ▣ Sada 198091-4

Součástí sady jsou čtyři akumulátory Li-ion 18V / 6,0 Ah, dvojitá rychlonabíječka DC18RD a systainer.



| 4x aku BL1860B |



| DC18RD |



| systainer |

## ▣ Sada 197629-2

Součástí sady jsou dva akumulátory Li-ion 18V / 5,0 Ah, dvojitá rychlonabíječka DC18RD a systainer.



| 2x aku BL1850B |



| DC18RD |



| systainer |

## ▣ Sada 199485-9

Součástí sady jsou čtyři akumulátory Li-ion 18V / 6,0 Ah a dvojitá rychlonabíječka DC18RD.



| 4x aku BL1860B |



| DC18RD |



| DC18RD |



# Aku stroje řady CXT

## UR100 / UM600 / UH201

Velmi lehké a kompaktní stroje fungující na akumulátory Li-ion 12 V CXT.

### Aku vyžínač UR100D

	UR100D
Akumulátor	Li-ion 10,8 V / 12 V CXT
Otáčky naprázdno	10000 min <sup>-1</sup>
Šířka řezu	23 cm
Hmotnost	2,1 kg
Rozměry d × š × v	835–1185 × 267 × 315 mm



### Aku nůžky na trávu UM600D

	UM600D
Akumulátor	Li-ion 10,8 V / 12 V CXT
Počet kmitů	2500 min <sup>-1</sup>
Šířka řezu	160 mm
Nastavení řezu	výška 15/20/25mm
Hmotnost	1,3 kg
Rozměry d × š × v	329 × 177 × 131 mm







### Aku plotostřih UH201D

	UM600D
Akumulátor	Li-ion 10,8 V / 12 V CXT
Počet kmitů	2500 min <sup>-1</sup>
Délka lišty	200 mm
Hmotnost	1,3 kg
Rozměry d × š × v	504 × 120 × 131 mm



### Nabízené verze

Makita	Makita	Makita	Makita	Makita
UR100DZ	UM600DZ	UM600DSAE	UM600DZ	UM600DSAE
Součásti dodávky: Strunová hlava (198854-8) Struna 15 m (198860-3) Inbusový klíč 4 mm (783202-0) Ramenný popruh (125516-5)	Rám základny (457426-1) Kryt nože (452055-5) Nůž (195267-4)	Součásti dodávky: 2 ks akumulátoru BL1020B (197394-3) Nabíječka DC10SA (197355-3) Rám základny (457426-1) Kryt nože (452055-5) Nůž (195267-4)	Součásti dodávky: Nůž 200 mm (198408-1) Kryt nože (451816-0) Nůž (195267-4) Lapač odřezků (198401-5)	Součásti dodávky: 2 ks akumulátoru BL1020B (197394-3) Nabíječka DC10SA (197355-3) Nůž 200 mm (198408-1) Kryt nože (451816-0) Nůž (195267-4) Lapač odřezků (198401-5)
				



### Makita, spol. s r.o.

Kaštanová 555/125d, 620 00 Brno  
Tel.: 543 216 944 | 544 527 193 | 544 527 194 | Fax: 543 216 946  
Servis: 544 527 192  
www.makita.cz | www.maktec.cz | www.dolmar.cz  
info@makita.cz

Váš prodejce: